

## 免責聲明

香港聯合交易所有限公司與證券及期貨事務監察委員會對本聆訊後資料集的內容概不負責，對其準確性或完整性亦不發表任何意見，並明確表示概不就因本聆訊後資料集全部或任何部分內容而產生或因倚賴該等內容而引致的任何損失承擔任何責任。



汽车街  
autostreets.com

## Autostreets Development Limited 汽車街發展有限公司

(「本公司」)

(於開曼群島註冊成立的有限公司)

### 聆訊後資料集

### 警告

本聆訊後資料集乃根據香港聯合交易所有限公司(「聯交所」)及證券及期貨事務監察委員會(「證監會」)的要求而刊發，僅用作提供資訊予香港公眾人士。

本聆訊後資料集為草擬本，其內所載資訊並不完整，亦可能會作出重大變動。閣下閱覽本文件，即代表閣下知悉、接納並向本公司、本公司的聯席保薦人、整體協調人、顧問或包銷團成員表示同意：

- (a) 本文件僅為向香港公眾人士提供有關本公司的資料，概無任何其他目的；投資者不應根據本文件中的資料作出任何投資決定；
- (b) 在聯交所網站登載本文件或其任何補充、修訂或更換附頁，並不引起本公司、本公司的聯席保薦人、整體協調人、顧問或包銷團成員在香港或任何其他司法權區必須進行發售活動的責任。本公司最終會否進行發售仍屬未知之數；
- (c) 本文件或其補充、修訂或更換附頁的內容可能會亦可能不會在最後正式的上市文件內全部或部分轉載；
- (d) 聆訊後資料集並非最終的上市文件，本公司可能不時根據《香港聯合交易所有限公司證券上市規則》作出更新或修訂；
- (e) 聆訊後資料集並不構成向任何司法權區的公眾人士提呈出售任何證券的招股章程、發售通函、通知、通告、小冊子或廣告，亦非邀請公眾提出認購或購買任何證券的要約，且不在邀請公眾提出認購或購買任何證券的要約；
- (f) 本文件不應被視為誘使認購或購買任何證券，亦不擬構成該等勸誘；
- (g) 本公司或本公司的任何聯屬公司、本公司的聯席保薦人、整體協調人、顧問或包銷團成員概無於任何司法權區透過刊發本文件而發售任何證券或徵求購買任何證券的要約；
- (h) 本文件所述的證券非供任何人士申請認購，即使提出申請亦不獲接納；
- (i) 本公司並無亦不會將本文件所指的證券按《1933年美國證券法》(經修訂)或美國任何州立證券法例註冊；
- (j) 由於本文件的派發或本文件所載任何資訊的發布可能受到法律限制，閣下同意了解並遵守任何該等適用於閣下的限制；及
- (k) 本文件所涉及的申請並未獲批准，聯交所及證監會或會接納、發回或拒絕有關的公開發售及/或上市申請。

倘於適當時候向香港公眾人士提出要約或邀請，有意投資者務請僅依據與香港公司註冊處處長註冊的本公司招股章程作出投資決定。招股章程的文本將於發售期內向公眾人士派發。

## 重要提示

閣下如對本文件的任何內容有任何疑問，應諮詢獨立專業意見。



汽车街  
autostreets.com

# Autostreets Development Limited 汽車街發展有限公司

(於開曼群島註冊成立的有限公司)

### [編纂]

[編纂]的[編纂]數目 : [編纂]股[編纂](視乎[編纂]  
獲行使與否而定)  
[編纂]數目 : [編纂]股[編纂](可予[編纂])  
[編纂]數目 : [編纂]股[編纂](可予[編纂]及視乎  
[編纂]而定)  
最高[編纂] : [編纂]  
(須於[編纂]時以港元繳足，  
多繳股款可予退還)  
面值 : 每股股份0.00001美元  
[編纂] : ●

聯席保薦人、[編纂]



香港交易及結算所有限公司、香港聯合交易所有限公司及香港中央結算有限公司對本文件的內容概不負責，對其準確性或完整性亦不發表任何聲明，並明確表示概不就因本文件全部或任何部分內容而產生或因依賴該等內容而引致的任何損失承擔任何責任。

本文件連同本文件附錄五「送呈公司註冊處處長及展示文件」一節所述文件已根據香港法例第32章《公司(清盤及雜項條文)條例》第342C條規定送呈香港公司註冊處處長登記。香港證券及期貨事務監察委員會及香港公司註冊處處長對本文件或上述任何其他文件的內容概不負責。

預期[編纂]將由我們與[編纂](為其本身及代表[編纂])於[編纂]或前後協定，且無論如何不得遲於[編纂]。除非另有公告，否則[編纂]將不會高於每股[編纂]，且目前預期將不會低於每股[編纂]。倘我們與[編纂](為其本身及代表[編纂])因任何原因而未能於[編纂]中午十二時正(香港時間)或之前協定[編纂]，則[編纂](包括[編纂])將不會進行，並將告失效。[編纂](代表[編纂])可在認為恰當並獲本公司同意的情況下，於遞交[編纂]截止日期當日上午或之前，隨時調減[編纂]數目及/或將指示性[編纂]調減至低於本文件所述水平(即[編纂]至[編纂])。在此情況下，我們會在決定作出有關調減後在切實可行的情況下盡快且無論如何不遲於遞交[編纂]截止日期當日上午，於本公司網站www.autostreets.com及香港聯交所網站www.hkexnews.hk刊發公告，而[編纂]將會取消，並根據上市規則第11.13條的規定(包括刊發補充章程或新文件(倘適用))按修改後的[編纂]數目及/或修改後的[編纂]重啟發售。進一步詳情載於本文件「[編纂]」及「[編纂]」兩節。

在作出投資決定前，有意[編纂]應當審慎考慮本文件所載的所有資料，包括本文件「風險因素」一節載列的風險因素。倘[編纂]上午八時正前出現若干理由，聯席保薦人及[[編纂]](為其本身及代表香港[編纂])可終止香港[編纂]在香港[編纂]項下的義務。該等理由載於本文件「[編纂]」一節。務請閣下參閱該節內容以了解進一步詳情。

[編纂]並無亦不會根據美國證券法或美國任何州證券法登記，除非已獲豁免遵守美國證券法及適用州證券法的登記規定，或有關交易毋須遵守上述規定，否則不得於美國境內[編纂]、出售、質押或轉讓[編纂]。[編纂]乃依賴S規例透過離岸交易於美國境外[編纂]及出售。

[編纂]的申請人在[編纂]時(視乎申請渠道)可能須就每股[編纂]支付最高[編纂]，連同[編纂]。

[編纂]

[編纂]

[編纂]

本文件為草擬本，所載資料並不完整，並可能會作出修訂。閱覽資料時須一併細閱本文件封面「警告」一節。

## 重要提示

[編纂]

本文件為草擬本，所載資料並不完整，並可能會作出修訂。閱覽資料時須一併細閱本文件封面「警告」一節。

## 重要提示

[編纂]



## 預期時間表 <sup>(1)</sup>

[編纂]

## 預期時間表 <sup>(1)</sup>

[編纂]

## 預期時間表 <sup>(1)</sup>

[編纂]

## 預期時間表 <sup>(1)</sup>

[編纂]

## 目 錄

### 致潛在[編纂]的重要提示

本文件由汽車街發展有限公司僅就[編纂]及[編纂]而刊發，不構成出售任何除[編纂]外證券的[編纂]或購買任何除[編纂]外證券的[編纂]邀請。本文件不得用作亦不構成於任何其他司法權區或在任何其他情況下的[編纂]或邀請。本公司並無採取任何行動以獲准在香港以外任何司法權區[編纂]或派發本文件。在其他司法權區內派發本文件及[編纂]及銷售[編纂]須受限制，除非已根據該等司法權區的適用證券法向有關證券監管機關登記或獲其授權准許或獲得豁免，否則不得進行有關活動。

閣下僅應依賴本文件所載資料作出投資決定。我們並無授權任何人士向閣下提供有別於本文件所載的資料。閣下不應將任何並非載於本文件的資料或聲明視為已獲我們、聯席保薦人、[編纂]、[編纂]、[編纂]及[編纂]、[編纂]、任何[編纂]、我們或彼等各自的任何董事、高級職員或代表或參與[編纂]的任何其他人士授權而加以依賴。我們網站[www.autostreets.com](http://www.autostreets.com)所載的資料並不構成本文件的一部分。

	頁次
預期時間表.....	iii
目 錄.....	vii
概要.....	1
釋義.....	28
技術詞彙表.....	38
前瞻性陳述.....	41
風險因素.....	43
豁免嚴格遵守上市規則.....	99
有關本文件及[編纂]的資料.....	103
董事及參與[編纂]的各方.....	107
公司資料.....	112

## 目 錄

	頁次
行業概覽.....	114
監管概覽.....	132
歷史、重組及公司架構 .....	154
業務 .....	185
關連交易.....	326
財務資料.....	335
董事及高級管理層 .....	398
股本 .....	415
主要股東.....	419
未來計劃及[編纂].....	422
[編纂] .....	446
[編纂] .....	457
[編纂] .....	469
附錄一 — 會計師報告.....	I-1
附錄二 — [編纂]財務資料.....	II-1
附錄三 — 本公司組織章程及開曼群島公司法概要 .....	III-1
附錄四 — 法定及一般資料 .....	IV-1
附錄五 — 送呈公司註冊處處長及展示文件 .....	V-1

## 概 要

本概要旨在為閣下提供本文件所載資料的總覽。作為概要，並不包含閣下可能認為重要的所有資料亦並非完整文件，應連同整份文件一併閱讀。閣下決定投資[編纂]前，應仔細閱讀整份文件。

任何投資均存在風險，部分與投資[編纂]相關的特定風險載於本文件「風險因素」一節。閣下在決定投資[編纂]前，應仔細閱讀該章節。

## 概覽

根據灼識諮詢的資料，就二零二二年的交易量而言，我們是全國最大的二手車交易服務提供商。作為一家連接二手車買家及賣家的交易媒介，我們透過旗下交易平台以同步拍及線上拍賣兩種拍賣形式促成二手車交易。二零二二年，通過我們的交易平台交易的二手車約160,000輛，佔中國二手車交易服務提供商的市場份額為12.6%。二零二三年，通過我們的交易平台交易的二手車約為176,000輛。我們也是全國線下拍場數量最多、線下服務地理覆蓋最廣的二手車交易服務提供商。截至二零二三年十二月三十一日，我們在中國的74個城市戰略性地設立79個拍場，而所提供的線下服務覆蓋全國317個城市。

作為一家連接二手車買家及賣家的交易媒介，我們提供多種多樣的二手車相關服務，藉此促成二手車交易。自二零一四年成立開始，我們近十年來始終致力於重塑中國的二手車交易流程，引領中國的二手車行業走向標準化、高效率及透明化，積累了深厚的行業經驗。與具有標準車況及零售價格的新車不同，每輛二手車在車況及估價方面均是非標準的技術型產品，且通常缺乏可公開取得的記錄，這使得一般消費者在評估二手車價值及確定其交易價格時面臨很大挑戰。同時，大部分二手車業務參與者在地理上頗為分散，上游賣家難以有效地與大量下游買家配對。因此，中國二手車交易通常缺乏標準、對買賣雙方的透明度均不足，效率不高。我們認為我們的交易平台可充分解決該等難題。我們主要通過線上線下一體化拍賣，提供二手車拍賣服務，讓全國各地的二手車買家可以線下參與或通過我們的移動應用程式實時線上參與車道拍賣，同時讓彼等能接觸到二手車資訊及獲得二手車估值服務。通過我們線上線下一體化的拍賣模式，我們提供端到端、高度標準化及可靠的二手車交易解決方案，幫助賣家(主要是4S店)及買家(主要是專業買家)優化二手車交易流程，提高其二手車業務的效率及盈利能力。截至二零二三年十二月三十一日，已有超過6,900家4S店曾透過我們的平台處置二手車。於往績記錄期間，約超過16,000名買家為專業買家(即於任何既定年度在我們的交易平台上購買了三輛或以上的二手車者)<sup>1</sup>。

<sup>1</sup> 指於某一曆年內在我們的交易平台上購買三輛或以上二手車的買家數目。倘買家於某一曆年內在我們的交易平台上購買的二手車數目少於三輛，但在不同平台合共購買三輛或以上二手車，則彼也可能是專業買家，但我們並不知道該類買家的確實數量。

## 概 要

為了滿足二手車買賣雙方不斷變化的各種需求，我們為二手車買賣雙方提供貫穿整個二手車交易週期的全套增值服務(主要包括向二手車賣家提供收購前評估檢測、二手車收購支援、提供ADMS系統及辦證過戶服務)和其他服務(主要包括二手車收銷安排、展會服務及其他服務)，以完善我們的線上線下一體化拍賣服務。從車輛採購與收購、評估檢測、拍賣與辦證過戶到物流，我們以高效的方式連接賣家與買家，並為彼等提供更簡化、簡潔和一致的交易體驗。

我們的經營和財務業績進一步鞏固了我們的行業領先地位。於二零二一年、二零二二年及二零二三年，我們的交易量分別約為261,000輛、160,000輛及176,000輛。主要由於新型冠狀病毒病於二零二二年在中國多個地區再次肆虐，導致買家購買二手車的意願下降，及上游賣家委託我們的二手車數目減少，使我們二零二二年的交易量下跌，但隨著中國的新型冠狀病毒病情況於二零二三年有所好轉，我們的交易量在二零二三年增長了10.1%，顯示出我們的業務模式於市場波動中的韌性。我們交易平台的上拍量從二零二一年的約359,000輛上升至二零二三年的約384,000輛，複合年增長率為3.4%。因此，於二零二一年、二零二二年及二零二三年，我們的交易成功率分別約為73%、51%及46%，反映上拍二手車供應快速增加以及我們的上游賣家更傾向利用交易平台出售二手車，而下遊買家於購買二手車方面維持相對保守。於二零二一年、二零二二年及二零二三年，在我們的交易平台交易的二手車總交易額分別為人民幣13,719.7百萬元、人民幣6,747.0百萬元及人民幣7,398.2百萬元。我們的二手車拍賣業務的平均單車收入從二零二一年的人民幣1,280元上升至二零二三年的人民幣1,636元，複合年增長率為13.1%。於二零二一年、二零二二年及二零二三年，我們的毛利率分別為62.8%、60.9%及63.5%。我們於二零二一年、二零二二年及二零二三年的年度溢利分別為人民幣165.1百萬元、人民幣69.0百萬元及人民幣9.3百萬元。我們的年度溢利於二零二一年至二零二二年下降，主要因為二零二二的毛利減少，此乃由於(i)二零二二年二手車的交易量因新型冠狀病毒病再度爆發而銳減，及(ii)我們聘請更多拍賣師和評估檢測師而令勞工成本增加所致。我們的年度溢利於二零二二年至二零二三年下降，主要因為我們錄得以公允價值計量且其變動計入當期損益的金融負債的公允價值變動虧損人民幣75.0百萬元，與本公司估值因預期是次[編纂]而上升一致。有關往績記錄期間的營運及財務業績波動討論，請參閱「財務資料—經營業績」。

\* 交易成功率的計算方法是將(1)某段期間內的二手車交易量除以(2)同一期間內被拍賣的二手車總數。對於(1)，單筆交易內有一輛二手車通過我們的平台成功交易，不論該輛車在我們的同步拍中被推出多少次，亦不論該輛車隨後是否在同一交易內被列入我們的線上拍賣，均只作一次計算。對於(2)，單筆交易中同一輛二手車被拍賣，不論該輛車在我們的同步拍中被推出多少次，亦不論該輛車隨後是否在同一交易內被列入我們的線上拍賣，均只作一次計算。就計算交易成功率而言，「單一交易」指從二手車被拍賣開始直至(1)二手車成功交易，或(2)二手車完全退出拍賣流程的整個流程。根據灼識諮詢的資料，於二零二三年，中國二手車交易量相對較大的二手車交易服務提供商的交易成功率通常在30%至50%之間。



## 概 要

### 我們提供的服務

以下圖片展示了我們的業務分部及我們於每個業務分部下提供的服務之間的關係。

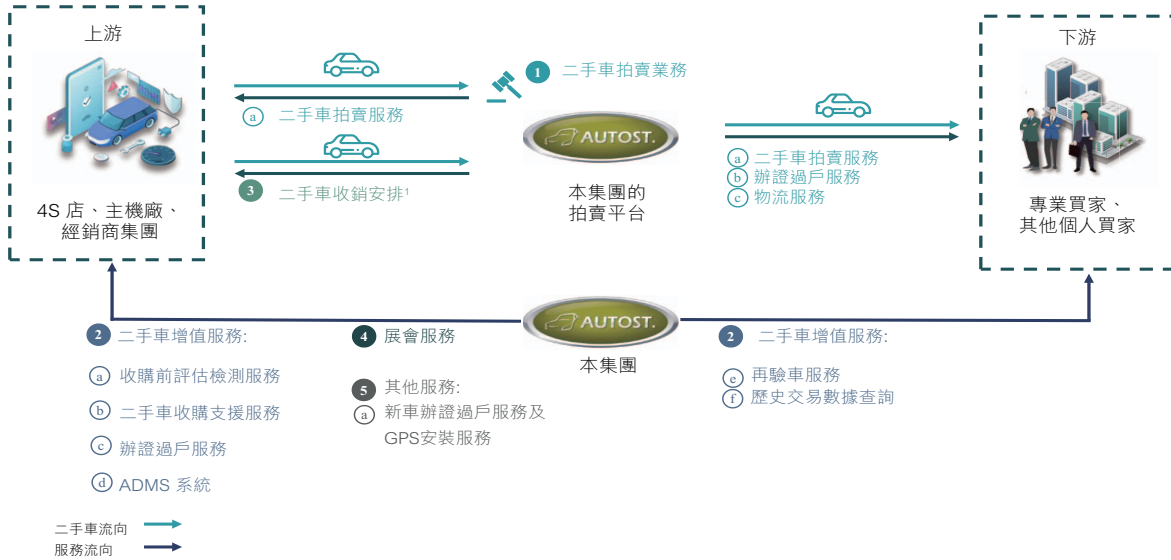

#### 附註：

1. 倘二手車未能通過拍賣會成功拍出，二手車可能會直接線下出售予專業買家。
2. 二手車增值服務、展會業務及其他服務旨在深化與賣家及買家之間的業務關係。提供全套端到端二手車服務最終推動二手車拍賣業務。

## 概 要

下表列載所示期間我們按業務分部劃分的收入明細(以絕對金額列示)以及佔我們收入總額的百分比：

	二零二一年		二零二二年		二零二三年	
	人民幣千元	(%)	人民幣千元	(%)	人民幣千元	(%)
收入：						
二手車拍賣的佣金及服務費						
二手車拍賣的佣金	275,234	40.6	172,661	36.9	224,242	45.6
二手車拍賣的服務費	59,210	8.8	67,383	14.4	62,960	12.8
	<u>334,444</u>	<u>49.4</u>	<u>240,044</u>	<u>51.3</u>	<u>287,202</u>	<u>58.4</u>
二手車增值服務的收入	73,148	10.8	74,959	16.0	73,814	15.0
二手車收銷安排的收入	154,088	22.7	79,254	17.0	63,567	12.9
展會業務的收入	89,556	13.2	62,864	13.4	54,770	11.1
其他服務的收入	26,451	3.9	10,510	2.3	12,615	2.6
	<u>677,687</u>	<u>100.0</u>	<u>467,631</u>	<u>100.0</u>	<u>491,968</u>	<u>100.0</u>

我們提供的服務涵蓋以下領域：

- **二手車拍賣**。我們的線上線下一體化的交易平台連接二手車上游賣家與下游買家，並促成大量高效兼具透明度的二手車拍賣。我們的交易平台主要通過我們提供的線上線下一體化拍賣提供線上線下一體化服務，此乃我們的主要拍賣模式。
  - **同步拍**：同步拍為我們的主要拍賣模式，其讓全中國的二手車買家同時線上及線下參與車道拍賣，彼等可以通過(i)在我們的拍場或若干臨時地點線下參與及(ii)通過我們的移動應用程式實時線上參與。我們偶爾亦會在我們的拍場以遠程方式舉行同步拍，借此進一步擴大我們線下網絡的覆蓋範圍。
  - **在線拍**：憑藉我們的技術基建及強大的技術實力，我們亦為買家提供完全線上進行的拍賣選項。我們的在線拍進一步擴大二手車在我們交易平台的接觸面，提高交易成功率。

## 概 要

我們的二手車拍賣業務的收入主要來自向在我們的交易平台上成功拍賣車輛的二手車買家收取的佣金及服務費。我們預計，我們的二手車拍賣業務將持續是我們的核心業務，並且繼續為我們的收益作出重大貢獻。

- **二手車增值服務。**我們亦向上游賣家及下游買家提供多項收費或免費的二手車增值服務。就賣家而言，我們提供購買前評估檢測<sup>†</sup>、二手車收購支援、提供我們的ADMS系統(我們專有的二手車管理系統，提供直觀、易於使用的數位化工具，旨在協助經銷商集團集中、系統地管理其4S店的二手車庫存，解決二手車業務不同階段的主要挑戰，並提高二手車業務的整體透明度、效率及盈利能力)以及就並非在我們交易平台交易的二手車提供辦證過戶服務；就購買前評估檢測、二手車收購支援及辦證過戶服務而言，我們通常按單輛汽車收取費用。就提供ADMS系統而言，我們一般免費提供該項服務。在買家方面，我們提供二手車資料查詢及再驗車服務。我們免費提供二手車資料查詢服務，並按單輛汽車就再驗車服務收取費用。
- **二手車收銷安排。**我們亦與若干經銷商集團合作，在該等經銷商集團的4S店安排收銷消費者置換汽車。該等二手車由二手車車主或4S店委託給我們，隨後主要通過我們交易平台上的拍賣進行處置。在該業務分部下，我們有兩種付款安排。根據付款安排A(定義見下文)，我們將(1)二手車拍賣價/銷售價與(2)支付予二手車供應商(即二手車車主或4S店)的款項之間的差額確認為我們的收入。支付予二手車供應商的款項將於下述時間(以較早發生者為準)退回：(i)二手車售出時；(ii)獲委託車輛三個月後。在協議訂明的若干其他情況下，我們可終止與二手車供應商的相關協議並要求退回相關款項。在付款安排B(定義見下文)下，在車輛售予相關買家後，我們向4S店收取固定服務費作為收入。
- **展會業務。**我們主辦多個汽車展覽，並會就租借展覽攤位及廣告宣傳向參與的主機廠及經銷商集團收取費用。
- **其他。**我們亦提供其他汽車相關服務，主要包括為與我們合作的4S店旗下新車提供辦證過戶服務及GPS安裝服務，並向其收取相應的服務費。

<sup>†</sup> 雖然我們對二手車進行拍賣前評估檢測，以作為我們二手車拍賣業務項下標準化二手車拍賣流程的一環，惟其不同於我們在二手車增值服務中提供的收購前評估檢測服務。詳情請參閱「業務—二手車增值服務—上游賦能—收購前檢測、評估及二手車收購支援」。

## 概 要

新能源汽車近年日益普及，為我們的業務帶來挑戰和機遇。為應對市場格局轉變，將服務範圍擴展至二手新能源汽車交易撮合，我們已採取下述措施及計劃：

- **與新能源汽車主機廠的戰略合作。**與傳統燃油車主機廠不同，新能源汽車主機廠可透過其門店進行新能源汽車置換。新能源汽車主機廠仍在探索置換汽車的出售渠道，且傾向與二手車交易服務提供商合作以出售其置換汽車。故此，截至二零二三年十二月三十一日，我們已經與八家行業領先的新能源汽車主機廠合作處置二手新能源汽車，並計劃日後與更多新能源汽車主機廠合作。
- **研發舉措及服務提供。**我們正在調整我們的服務及交易流程，以適應新能源汽車的技術特點，其與燃油車的技術特點截然不同。例如，在中國二手車行業中，我們是少數具足夠經驗及專業知識為二手新能源汽車估值的業者。我們相信該等研發舉措以及為二手新能源汽車提供量身定制的服務及配套設施，可使我們的交易平台提供更高效、更公平及更透明的二手新能源汽車交易，從而令新能源汽車主機廠更願意向我們供應二手新能源汽車。

有關新能源汽車對業務的影響及我們的應對措施和計劃，請參閱「業務 — 新能源汽車發展的影響」，以了解更多資料。

### 競爭優勢

我們相信，下列優勢是我們表現和持續增長的基礎，並使我們從我們的競爭對手中脫穎而出：

- 全國最大的二手車交易服務提供商；
- 線上線下一體化的拍賣模式推動中國二手車行業的變革；
- 高效處置、獨立身份及高品質服務使我們成為經銷商集團及主機廠首選的二手車處置平台，進而保障我們可以獲取大量且穩定的二手車車源；
- 大量且穩定的二手車車源及多元化服務組合為我們帶來了龐大的專業買家基礎；
- 專有的數字化工具及海量交易數據提升交易效率並提升用戶滿意度；及
- 經驗豐富的高級管理層團隊，並由中國及海外知名投資者支持。

## 概 要

### 我們的增長戰略

我們計劃實施以下戰略來實現可持續增長：

- 擴大並升級拍場網絡；
- 增加買賣雙方基數；
- 多元化服務種類和收入來源；
- 繼續推行數字化舉措；及
- 戰略合作或收購。

### 風險因素

我們的業務面臨的風險包括「風險因素」一節列出的風險。不同投資者在釐訂風險的重要性時可能有不同的詮釋及標準，閣下在決定[編纂]我們的股份前應閱畢「風險因素」全節。我們面臨的部分主要風險包括：

- 我們的業務面臨與中國二手車行業有關的風險，包括：
  - 與中國二手車行業相關的各種行業風險，例如中國汽車行業整體及尤其是二手車行業的增長及演變、新車及二手車的價格以及消費者對二手車的喜好；及
  - 可能影響中國二手車行業的法規及政策變動，包括《關於搞活汽車流通擴大汽車消費若干措施的通知》。
- 如賣家處置的二手車數量大減，我們未能獲取或損失大量賣家，我們與賣家的關係或彼等的業務營運出現不利變動，或因其他原因以致我們上游二手車供應中斷，我們的業務及經營業績將會受到不利影響。
- 我們的業務面臨與宏觀經濟環境有關的風險。
- 我們的業務、財務狀況及經營業績或會受到流行病(尤其是新型冠狀病毒病)及／或任何其他自然或人為災害，例如地震、火災或恐怖主義行為的重大不利影響。
- 若我們未能有效管理我們的增長或實施我們的業務策略，例如未能有效管理拍場網絡的擴充，則可能對我們的業務、經營業績及財務狀況造成重大不利影響。

## 概 要

- 我們面臨與二手車增值服務有關的風險，包括未能成功將此等服務變現及無法持續提供增值服務以滿足賣家及買家不斷演化的需求。
- 我們與不同第三方服務提供商合作。第三方服務提供商的某些行動非我們可控制，並可能對我們的業務、財務狀況及經營業績造成不利影響。
- 我們面臨與第三方付款安排有關的諸多風險。

### 客戶及供應商

於往績記錄期間，我們的客戶主要包括(i)通過我們的交易平台購買二手車的專業買家；及(ii)我們向其提供二手車增值服務及二手車收銷安排的經銷商集團。我們服務的客戶位於中國。於往績記錄期間各年度，來自我們五大客戶的共計收益分別為人民幣181.0百萬元、人民幣120.2百萬元及人民幣124.5百萬元，佔各段期間我們的收益總額26.8%、25.7%及25.3%；而於往績記錄期間各年度，來自我們最大客戶的收益分別為人民幣71.0百萬元、人民幣65.1百萬元及人民幣78.9百萬元，佔各段期間我們的收益總額10.5%、13.9%及16.0%。

於往績記錄期間，我們的供應商主要包括經銷商集團、辦證過戶、物流及廣告等服務的第三方服務提供商，以及展場出租人。我們的供應商位於中國。於往績記錄期間各年度，我們向五大供應商的共計採購額分別為人民幣84.0百萬元、人民幣35.6百萬元及人民幣37.4百萬元，佔各段期間我們的採購總額33.3%、19.7%及20.8%；而於往績記錄期間各年度，我們向最大供應商的採購額分別為人民幣36.7百萬元、人民幣9.6百萬元及人民幣11.7百萬元，佔各段期間我們的採購總額14.6%、5.3%及6.5%。

### 第三方付款安排

以往，我們平台上曾出現過成功交易的二手車的拍賣價格、佣金及服務費由第三方（「**實際付款人**」）而非我們註冊投標賬戶的買家（「**相關買家**」）結算的情況（「**第三方付款安排**」）。於二零二一年及二零二二年，(i)涉及第三方付款安排的交易所得佣金及服務費分別佔我們二手車拍賣業務下佣金及服務費總額的27.6%及14.8%；(ii)涉及第三方付款安排的交易總資金流入，分別佔我們涉及第三方付款安排的相關業務的總資金流入的26.5%及18.4%；及(iii)涉及第三方付款安排的交易所得收益分別佔我們總收入的14.8%及7.8%。

## 概 要

於往績記錄期間，概無牽涉第三方付款安排的個人買家貢獻收益超過2.0%。我們於二零二二年九月底完成系統升級後已終止所有第三方付款安排。自二零二二年十月一日起直至最後可行日期，我們並無參與任何涉及第三方付款安排的交易。有關第三方付款安排的更多詳情，請參閱「業務—第三方付款安排」。

### 歷史財務資料概要

#### 綜合損益表概要

下表列載我們的綜合經營業績概要(摘錄自本文件附錄一)，按絕對金額呈列。下列過往業績未必一定反映任何未來期間的預期業績。我們的綜合財務資料是遵照國際財務報告準則編製。

	二零二一年 人民幣千元	二零二二年 人民幣千元	二零二三年 人民幣千元
收入	677,687	467,631	491,968
銷售成本	<u>(252,120)</u>	<u>(182,810)</u>	<u>(179,486)</u>
毛利	<u>425,567</u>	<u>284,821</u>	<u>312,482</u>
其他收入及收益淨額	40,797	54,695	18,846
銷售及分銷開支	(79,769)	(88,886)	(89,978)
行政開支	(121,020)	(125,831)	(138,769)
其他開支	(6,632)	(5,659)	(4,237)
財務成本	(4,922)	(5,716)	(5,765)
分佔聯營公司損益	548	796	446
以下各項的公允價值變動：			
以公允價值計量且其變動計入當期損益的 融資產	—	210	—
以公允價值計量且其變動計入當期損益的 融負債	<u>(26,688)</u>	<u>(14,199)</u>	<u>(75,003)</u>
除稅前溢利	227,881	100,231	18,022
所得稅開支	<u>(62,795)</u>	<u>(31,251)</u>	<u>(8,753)</u>
年度溢利	<u>165,086</u>	<u>68,980</u>	<u>9,269</u>
以下人士應佔溢利／(虧損)：			
母公司擁有人	47,968	45,237	(15,509)
非控股權益	<u>117,118</u>	<u>23,743</u>	<u>24,778</u>
	<u>165,086</u>	<u>68,980</u>	<u>9,269</u>



## 概 要

### 非國際財務報告準則計量

為補充我們根據國際財務報告準則呈列的綜合財務報表，我們亦使用並非國際財務報告準則所規定或據此呈列的非國際財務報告準則計量。我們認為，該等非國際財務報告準則計量消除若干項目的潛在影響，有助比較不同期間及不同公司間的經營表現。我們認為，非國際財務報告準則計量為投資者及其他人士提供有用資料，以按彼等協助管理層的相同方式了解及評估我們的綜合經營業績。然而，我們呈列的經調整淨利潤(非國際財務報告準則計量)未必可與其他公司所呈列類似名稱的計量指標作比較。使用該等非國際財務報告準則計量作為分析工具存在局限性，閣下不應視其為獨立於或可代替我們根據國際財務報告準則所呈報經營業績或財務狀況的分析。

在計算經調整淨利潤時，我們不包括[編纂]、可轉換可贖回優先股的公允價值變動、認股權證的公允價值變動，以及完成估值調整機制的相關收益(非國際財務報告準則計量)。我們的[編纂]乃與[編纂]有關。可轉換可贖回優先股的公允價值變動及認股權證的公允價值變動指我們向投資者發行的可轉換可贖回優先股及認股權證的公平市值變動。可贖回優先股將於[編纂]後轉換為普通股，並從負債重新劃分為權益。根據相關條款，認股權證在我們提交文件[編纂]之前已經到期。完成估值調整機制的相關收益與免除我們的A輪優先股若干投資調整條款下的退款責任有關。

下表根據國際財務報告準則將所呈列期間的經調整淨利潤(非國際財務報告準則計量)對賬(即年度溢利)：

	二零二一年 人民幣千元	二零二二年 人民幣千元	二零二三年 人民幣千元
<b>年度溢利</b>			
就以下項目作出調整：			
[編纂] <sup>(1)</sup>	165,086	68,980	9,269
可轉換可贖回優先股的公允價值變動 <sup>(2)</sup>	26,688	12,617	85,929
認股權證的公允價值變動 <sup>(2)</sup>	—	1,582	(10,926)
完成估值調整機制的相關收益 <sup>(3)</sup>	—	(15,884)	—
經調整淨利潤(非國際財務報告準則計量)	<u>191,774</u>	<u>70,407</u>	<u>106,869</u>

附註：

- [編纂]為有關是次本公司[編纂]。
- 可轉換可贖回優先股及認股權證的公允價值變動主要是由於我們向投資者發行的可轉換可贖回優先股及認股權證的公平市值變動。
- 於二零二二年，我們確認完成估值調整機制的相關收益，該等收益與免除A輪優先股若干投資調整條款下的退款義務有關。有關發行A輪優先股的更多詳情，請參閱「歷史、重組及公司架構—[編纂]—(ii)A輪融資—二零一九年向A輪投資者發行優先股—於二零二二年八月十二日發行A輪優先股」。



## 概 要

### 按業務分部劃分的收入

收入由二零二一年的人民幣677.7百萬元減少31.0%至二零二二年的人民幣467.6百萬元，並增加5.2%至二零二三年的人民幣492.0百萬元。收入波動主要受二手車拍賣業務產生的二手車拍賣佣金及服務費變動影響。

二手車拍賣的佣金及服務費由二零二一年的人民幣334.4百萬元減少28.2%至二零二二年的人民幣240.0百萬元，並增加19.6%至二零二三年的人民幣287.2百萬元。二手車拍賣的佣金及服務費波動主要是由於我們平台的二手車交易量出現波動。於二零二一年至二零二二年的減少被更多買家採用辦證過戶及物流服務所部分抵銷。此外，二零二三年的二手車拍賣佣金及服務費增加，亦由於自二零二三年二月起，我們將平台上所有二手車交易的二手車拍賣佣金費率上調。在調整前及於往績記錄期間，我們的佣金比率一般為二手車拍賣價格的2.5%至3.5%，就每筆交易收取的佣金總額一般以人民幣100元為下限，以人民幣3,000元為上限。自二零二三年二月一日起，我們上調了佣金比率，佣金一般按二手車拍賣價格的約3.5%收取，每筆交易的佣金總額以人民幣500元為下限，以人民幣3,000元為上限。我們能夠成功上調佣金費率，主要是因為我們擁有行業領先的市場份額及交易效率、大量及穩定的二手車供應，以及最廣泛的線下區域性覆蓋，使我們在設定二手車拍賣佣金費率方面具有更強的定價能力，而經調整的佣金費率仍然符合行業標準。

二手車增值服務產生的收入由二零二一年的人民幣73.1百萬元輕微增加2.5%至二零二二年的人民幣75.0百萬元，並於二零二三年維持相對穩定，為人民幣73.8百萬元。

二手車收銷安排產生的收入由二零二一年的人民幣154.1百萬元減少48.6%至二零二二年的人民幣79.3百萬元，並減少19.8%至二零二三年的人民幣63.6百萬元。二手車收銷安排產生的收入出現下降，主要是由於我們此業務分部下交易的消費者置換汽車數目出現下降，這與我們因應不斷變化的形勢(包括新車售價下跌，為其二手車業務的盈利能力帶來更多不確定性)調整此業務規模及我們的合作經銷商集團對二手車收銷安排服務不斷演化的需求一致。

展會業務產生的收入由二零二一年的人民幣89.6百萬元減少29.8%至二零二二年的人民幣62.9百萬元。展會業務產生的收入減少12.9%至二零二三年的人民幣54.8百萬元。於二零二一年至二零二二年展會業務產生的收入下降主要由於二零二二年新型冠狀病毒病反彈，以致我們無法舉辦若干汽車展會。於二零二三年的進一步下降，因為即使隨著新型冠狀病毒病緩和，我們於二零二三年恢復主辦若干汽車展會，於二零二三年，參與的主機廠及經銷商集團在產生有關汽車展展台及廣告的開支時更為保守。

## 概 要

其他服務產生的收入由二零二一年的人民幣26.5百萬元減少60.3%至二零二二年的人民幣10.5百萬元，並增加20.0%至二零二三年的人民幣12.6百萬元。該波動主要是由於與我們合作的4S店對新車辦證過戶服務的需求改變。

有關於往績記錄期間我們收入波動的詳細討論，請參閱「財務資料—經營業績」。

### 銷售成本

銷售成本包含(i)專業人員的人工成本，主要包括我們駐於拍場的員工的薪金和福利，例如經認證專業拍賣師及評估檢測師；(ii)專業服務成本，主要指提供服務產生的成本，如接收實體二手車產生的成本、就第三方服務提供商提供的拍後服務向其支付的費用，以及在展會業務中佈置展場的成本；(iii)居間成本，其指(a)4S店就二手車收銷安排業務按每車基準所收取的費用；(b)若干上游賣家就二手車拍賣業務向通過我們的交易平台處置大量二手車所收取的費用；及(c)若干經銷商集團就二手車增值服務按每車基準為該等經銷商集團提供的支援服務所收取的費用；及(iv)其他成本，主要包括展場租賃的成本。更多詳情，請參閱「財務資料—綜合損益表主要組成部分—銷售成本」。

### 毛利及毛利率

下表列載於所示期間按業務分部劃分的毛利及毛利率明細：

	二零二一年		二零二二年		二零二三年	
	毛利 人民幣千元	毛利率 (%)	毛利 人民幣千元	毛利率 (%)	毛利 人民幣千元	毛利率 (%)
二手車拍賣佣金及服務費	193,123	57.7	117,541	49.0	168,739	58.8
二手車增值服務	60,441	82.6	60,966	81.3	61,108	82.8
二手車收銷安排	115,341	74.9	67,768	85.5	50,880	80.0
展會業務	37,845	42.3	31,185	49.6	23,340	42.6
其他服務	18,817	71.1	7,361	70.0	8,415	66.7
總計	<u>425,567</u>	<u>62.8</u>	<u>284,821</u>	<u>60.9</u>	<u>312,482</u>	<u>63.5</u>

## 概 要

於往績記錄期間，毛利波動與收入波動大致相符。毛利率由二零二一年的62.8%輕微下降至二零二二年的60.9%，並上升至二零二三年的63.5%。整體毛利率波動主要由於二手車拍賣佣金及服務費的毛利率波動。

二手車拍賣佣金及服務費的毛利由二零二一年的人民幣193.1百萬元減少39.1%至二零二二年的人民幣117.5百萬元，並增加至二零二三年的人民幣168.7百萬元。於往績記錄期間，二手車拍賣佣金及服務費的毛利波動與此業務分部同期的收入波動大致相符。二手車拍賣佣金及服務費的毛利率由二零二一年的57.7%下降至二零二二年的49.0%，主要因為(1)採用了更多拍後服務，而該服務的毛利率相對較低；及(2)勞工成本增加。二手車拍賣佣金及服務費的毛利率上升至二零二三年的58.8%，主要由於自二零二三年二月起，我們將平台上所有二手車交易的二手車拍賣佣金費率上調，由二手車拍賣價的2.5%至3.5%提升至二手車拍賣價的約3.5%。

於二零二一年、二零二二年及二零二三年，二手車增值服務的毛利保持相對穩定，分別為人民幣60.4百萬元、人民幣61.0百萬元及人民幣61.1百萬元。於二零二一年、二零二二年及二零二三年，二手車增值服務的毛利率保持相對穩定，分別為82.6%、81.3%及82.8%。

二手車收銷安排的毛利由二零二一年的人民幣115.3百萬元減少至二零二二年的人民幣67.8百萬元，並進一步減少至二零二三年的人民幣50.9百萬元。二手車收銷安排的毛利下降與此分部同期的收入下降大致相符。二手車收銷安排的毛利率由二零二一年的74.9%增加至二零二二年的85.5%，主要是由於我們減少與若干相對較低利率的經銷商集團有關二手車收銷安排的合作。二手車收銷安排的毛利率於二零二三年下降至80.0%，主要由於新車售價下跌，為二手車價格帶來進一步下行壓力，使我們安排收銷的消費者置換汽車的最終交易價格(即最終出售予下游買家的價格)下降。

展會業務於往績記錄期間的毛利波動與該業務分部同期所得收入波動大致相符。展會業務的毛利率由二零二一年的42.3%上升至二零二二年的49.6%，主要因為我們於二零二二年終止提供若干電台廣告投放服務，而該服務的毛利率相對較低。展會業務的毛利率下降至二零二三年的42.6%，主要由於於二零二三年，參與的主機廠及經銷商集團在產生有關汽車展展台及廣告的開支時更為保守，而汽車展會成本則維持相對穩定。

其他服務的毛利由二零二一年的人民幣18.8百萬元減少至二零二二年的人民幣7.4百萬元，並增加至二零二三年的人民幣8.4百萬元。二零二一年至二零二三年的波動與此業務分部同期所得的收入波動大致相符。於二零二一年及二零二二年，其他服務的毛利率保持相對穩定，分別為71.1%及70.0%。其他服務的毛利率於二零二三年下降至66.7%。

## 概 要

有關往績記錄期間的毛利及毛利率波動，請參閱「財務資料 — 經營業績」內的詳細討論。

### 年度溢利

我們於往績記錄期間的淨利潤波動與我們的收益波動大致相符。此外，我們於往績記錄期間的淨利潤波動亦受到其他收入及收益淨額變動的影響。我們於二零二二年的淨利潤減少，部分由於給予業務夥伴輔助資金的利息收入減少，惟被(i)完成估值調整機制的相關收益；及(ii)政府補助增加所部分抵銷。於二零二三年淨利潤下降，主要是由於以公允價值計量且其變動計入當期損益的金融負債公允價值的重大變動，乃主要由於我們向投資者發行的可轉換可贖回優先股的公平市值變動，與本公司估值因預期是次[編纂]而上升一致。有關其他收入及收益淨額的更多詳情，請參閱本文件附錄一 所載會計師報告附註6。

### 給予業務夥伴補助資金

於往績記錄期間及直至最後可行日期，我們向我們於正常業務過程中與之合作的若干經銷商集團提供補助資金，以支持其二手車業務營運並加強我們的合作。於往績記錄期間，根據相關協議，我們向經銷商集團提供補助資金的期限一般為一年，利率一般介乎1.5%至8.6%。於二零二三年十二月三十一日，給予業務夥伴的補助資金未償還結餘為人民幣61.9百萬元，提供予二家經銷商集團及於二零二三年十二月三十一日，補助資金未償還結餘的利率介乎1.7%至4.5%，與第三方金融機構提供的貸款現行利率一致。

據中國法律顧問所告知，(1)我們與業務夥伴訂立的上述補助資金協議為有效且具有法律約束力；(2)我們因此而就補助資金遭處罰的風險甚微；及(3)我們向業務夥伴提供的補助資金在所有重大方面符合適用中國法律及法規，且並無不符合亦無違反任何適用的中國法律及法規。根據灼識諮詢的資料，我們向業務夥伴提供補助資金以支持其二手車業務發展，連同相關會計處理，均與行業慣例一致。有關補助資金安排的法律及監管的更多詳情，請參閱「業務 — 給予業務夥伴補助資金 — 商業理由及合規」。

日後我們或會按照自訂準則並在業務夥伴需要時選擇性地向彼等提供補助資金。我們並不打算在未來完全停止提供補助資金，因為我們相信提供有關財政援助符合我們的整體業務策略，並進一步使我們能夠從經銷商集團獲得大量、穩定的二手車供應，並在我們的交易平台上拍賣。我們將繼續謹慎選擇向其提供補助資金的業務夥伴，並確保有關補助資金的實質性條款符合現行法律及法規。

## 概 要

有關我們給予業務夥伴的補助資金的更多詳情，請參閱「風險因素 — 有關我們業務及行業的風險 — 我們可能因往績記錄期間向業務夥伴提供補助資金而受到人民銀行的處罰或不利的司法裁決」、「業務 — 給予業務夥伴補助資金」及「財務資料 — 選定綜合財務狀況表分析 — 預付款、按金及其他應收款項 — 向業務夥伴提供補助資金」。

### 綜合財務狀況表概要

下表列載我們於所示期間的綜合財務狀況表概要：

	於十二月三十一日		
	二零二一年	二零二二年	二零二三年
	人民幣千元	人民幣千元	人民幣千元
非流動資產總值	112,812	91,988	101,325
流動資產總值	727,737	933,988	1,045,399
流動負債總額	312,866	511,640	325,931
非流動負債總額	253,025	344,335	426,067
流動資產淨值	414,871	422,348	719,468
資產淨值	274,658	170,001	394,726
非控股權益	197,119	37,302	(134)

我們的流動資產淨值由二零二一年十二月三十一日的人民幣414.9百萬元增加至二零二二年十二月三十一日的人民幣422.3百萬元，主要由於(i)預付款、按金及其他應收款項增加人民幣118.1百萬元；及(ii)以公允價值計量且其變動計入當期損益的金融資產增加人民幣55.8百萬元，惟被其他應付款項及應計費用增加人民幣149.6百萬元所部分抵銷。我們的流動資產淨值於二零二三年十二月三十一日進一步增加至人民幣719.5百萬元，主要由於(i)現金及現金等價物增加人民幣546.1百萬元，及(ii)其他應付款項及應計款項減少人民幣200.8百萬元，部分被預付款、按金及其他應收款項減少人民幣364.1百萬元所抵銷。

我們的淨資產由二零二一年十二月三十一日的人民幣274.7百萬元減少至二零二二年十二月三十一日的人民幣170.0百萬元，主要由於(i)支付予非控股股東的股息人民幣271.3百萬元；及(ii)收購非控股權益人民幣136.7百萬元，惟被發行股份人民幣245.0百萬元所部分抵銷。我們的淨資產於二零二三年十二月三十一日增加至人民幣394.7百萬元，主要由於發行股份人民幣1,308.2百萬元，部分被(i)收購非控股權益人民幣961.0百萬元，及(ii)向非控股股東支付股息人民幣136.6百萬元所抵銷。請參見本文件附錄一所載會計師報告內的綜合權益變動表。



## 概 要

### 綜合現金流量表概要

下表列載我們於所示期間的綜合現金流量表概要：

	截至十二月三十一日止年度		
	二零二一年 人民幣千元	二零二二年 人民幣千元	二零二三年 人民幣千元
經營活動所得淨現金	188,705	95,332	123,361
投資活動(所用)／所得淨現金	(47,493)	(43,889)	310,908
融資活動(所用)／所得淨現金	(49,202)	(15,955)	111,505
<b>現金及現金等價物增加淨額</b>	<b>92,010</b>	<b>35,488</b>	<b>545,774</b>
年初現金及現金等價物	260,401	352,402	389,298
匯率變動的影響淨額	(9)	1,408	369
<b>年末現金及現金等價物</b>	<b>352,402</b>	<b>389,298</b>	<b>935,441</b>

於二零二一年、二零二二年及二零二三年，經營活動所得淨現金分別為人民幣188.7百萬元、人民幣95.3百萬元及人民幣123.4百萬元。更多詳情請見「財務資料—流動資金及資本資源—綜合現金流量表」。

### 按業務分部劃分的經營業績

下表列載於所示期間我們按業務分部劃分的關鍵營運指標：

	二零二一年	二零二二年	二零二三年
<b>二手車拍賣業務</b>			
拍賣會次數 <sup>†</sup>	6,542	8,410	9,732
二手車交易數目	~261,000	~160,000	~176,000
平均單車收入(人民幣元)	1,280	1,505	1,636
每場拍賣競拍的二手車數量範圍	1至250	3至197	1至188
每場拍賣競拍的平均二手車數量	55	37	39
每場拍賣交易的平均二手車數量	40	19	18
<b>二手車增值服務：</b>			
二手車數目 <sup>2</sup>	~79,000	~149,000	~220,000
平均單車收入(人民幣元)	788	446	310

<sup>†</sup> 除另有所指外，下文「拍賣會」指同步拍。

## 概 要

	二零二一年	二零二二年	二零二三年
<b>二手車收銷安排</b>			
消費者置換汽車交易數目 <sup>3</sup>	~55,000	~34,000	~30,000
平均單車收入(人民幣元)	2,777	2,319	2,104
<b>展會業務</b>			
展會天數	32	21	32
參展人數	<u>535</u>	<u>310</u>	<u>312</u>

附註：

- 倘二手車所在地為我們並無任何拍場的城市，且無法跨城運輸，我們亦能夠在我們的拍場以遠程方式為該等汽車舉行同步拍(讓我們的評估檢測師前往二手車所在地進行車況檢驗，並通過聯播方式將二手車的狀況及規格直播予參與拍賣的競買人)。除在我們的拍場舉行的同步拍外，我們亦不時在我們未設立拍場的城市臨時場地舉行同步拍(派出我們整支團隊的拍賣所需人員前往賣家所在的城市，在臨時場地舉行拍賣)，以滿足當地市場需求。這使我們能夠在中國317個城市提供線下服務。更多詳情，請參閱「業務—二手車拍賣業務—兩大模式並重的拍賣模式—同步拍」。
- 指獲得以下增值服務的二手車總數：購買前評估檢測、二手車收購支援及辦證過戶服務。
- 大部分該等二手車通過我們的交易平台拍賣交易，其餘則通過其他渠道交易。

### 二手車拍賣業務

於往績記錄期間，二手車拍賣會次數持續增加主要受下列因素影響，包括(1)我們於同期持續擴展拍場網絡，拍場數目由二零二一年十二月三十一日的41個增加至二零二二年十二月三十一日的73個，於二零二三年十二月三十一日進一步增加至79個，(2)新型冠狀病毒病的疫情反撲及緩和，及(3)上游賣家的二手車處置需求及根據彼等的需求而增加拍賣會的次數。

於往績記錄期間，於我們平台交易的二手車交易數量波動主要受新型冠狀病毒病的疫情反撲及緩和影響，進而影響(1)買家購買二手車的意願及(2)上游賣家委託我們的二手車數目。

於往績記錄期間，平均單車收入持續增加主要受下列因素影響，包括(1)我們上調佣金費率，由二手車拍賣價的2.5%至3.5%提升至二手車拍賣價的約3.5%；及(2)賣家的拍賣後服務採用率增加，包括獲我們委聘的第三方服務提供商提供的辦證過戶及物流服務，我們相信此舉可大幅提升買家的拍賣後交易效率。

## 概 要

於二零二一年至二零二二年期間，每場拍賣競拍的平均二手車數量和每場拍賣交易的平均二手車數量均見下跌，乃主要由於(1)同期策略性增加二手車拍賣場次；及(2)交易量和競拍車輛數量因新型冠狀病毒病而減少。於二零二二年及二零二三年，每場拍賣競拍的平均二手車數量和每場拍賣交易的平均二手車數量保持相對穩定。於二零二二年及二零二三年，每場拍賣競拍的二手車數量範圍較低，乃主要由於該兩年安排了更多拍賣場次，使個別場次競拍的二手車數量相應減少。

有關我們二手車拍賣業務的關鍵營運指標的詳細討論，請參閱「業務 — 二手車拍賣業務」。

### 二手車增值服務

於往績記錄期間，接受二手車增值服務的二手車數目增加與4S店於同期對該服務的需求增加一致。

於往績記錄期間，雖然我們二手車增值服務的收入有所增加，但二手車增值服務的平均單車收入由二零二一年的人民幣788元減少至二零二二年的人民幣446元，並進一步減少至二零二三年的人民幣310元，主要由於我們的收車前評估檢測服務佔比增加，與其他二手車增值服務相比，我們對每輛車收取相對較低的服務費。

我們二手車增值服務與拍賣後服務於目標客戶及服務目的等主要方面有所不同。詳見「業務—二手車增值服務」。有關二手車增值服務關鍵營運指標的詳細討論，請參見「業務—二手車增值服務—上游賦能—營運指標」。

### 二手車收銷安排

已交易的消費者置換汽車數目由二零二一年的約55,000輛減少至二零二二年的約34,000輛，主要由於我們於二零二二年逐步減少向若干經銷商集團的二手車收銷服務安排，因為彼等開始通過在我們的交易平台進行拍賣來處置消費者置換汽車，並成為我們二手車拍賣業務的上游賣家。已交易的消費者置換汽車數目進一步減少至二零二三年的約30,000輛，主要由於汽車行業不斷變化的形勢導(包括新車售價下跌，為其二手車業務的盈利能力帶來更多不確定性)致我們的合作經銷商集團調整了彼等收購消費者置換汽車的策略，並減少彼等對我們二手車收銷服務安排的需求。我們二手車收銷安排業務與我們二手車拍賣業務具有強而有力的協同效應。於往績記錄期間，大多數在二手車收銷安排業務下交易的二手車隨後通過我們交易平台的二手車拍賣業務進行交易。因此，我們的二手車收銷安排業務使我們能進一步補充我們交易平台上的二手車供應，同時能賺取相應的佣金及拍賣後服務費作為我們二手車拍賣業務的收入。



## 概 要

於往績記錄期間，每輛消費者置換汽車的平均收入波動與同期二手車隨後的交易價格下降相符。

有關我們二手車收銷安排分部的關鍵營運指標的詳細討論，請參閱「業務 — 二手車收銷安排 — 關鍵營運指標」。

### 展會業務

展會天數由二零二一年的32天減少至二零二二年的21天，並增加至二零二三年的32天，主要由於地方政府因應新型冠狀病毒病疫情實施及放寬限制措施。

參展人數由二零二一年的535人減少至二零二二年的310人，主要因為(i)地方政府因應新型冠狀病毒病疫情實施限制措施，故我們於二零二二年舉辦的車展和展覽數量減少；及(ii)經銷商集團和主機廠於二零二二年不大願意參與車展和展覽，因為在新型冠狀病毒病限制下，參加該等活動的入場人次較少。參展人數於二零二三年保持相對穩定。

### 關鍵財務比率

下表列載我們截至所示日期或期間的關鍵財務比率概要：

	於十二月三十一日及截至該日止年度		
	二零二一年	二零二二年	二零二三年
毛利率 <sup>(1)</sup>	62.8%	60.9%	63.5%
淨利潤率 <sup>(2)</sup>	24.4%	14.8%	1.9%
平均資產回報率 <sup>(3)</sup>	22.0%	7.4%	0.9%
平均權益回報率 <sup>(4)</sup>	79.2%	31.0%	3.3%
流動比率 <sup>(5)</sup>	2.3	1.8	3.2

附註：

1. 毛利率等於年內毛利除以總收入乘以100%。
2. 淨利潤率等於年內淨利潤除以總收入乘以100%。
3. 平均資產回報率等於年內淨利潤除以平均資產乘以100%。
4. 平均權益回報率等於年內淨利潤除以平均權益乘以100%。
5. 流動比率等於流動資產總值除以年末的流動負債總額。

更多資料，請參閱「財務資料 — 關鍵財務比率」。

## 概 要

### [編纂]

我們於二零一四年九月至二零二三年六月獲[編纂]投資。[編纂]來自廣泛多元的背景，當中包括Image Frame Investment (HK) Limited、Dazzling Calcite Limited及CR Matrix Limited。詳見「歷史、重組及公司架構—[編纂]」。

### 關連交易

根據上市規則第14A章，我們所訂立並預期於[編纂]後繼續的若干交易，[編纂]後將構成我們的獲全面豁免持續關連交易及部分獲豁免持續關連交易。更多詳情請見本文件「關連交易」及「豁免嚴格遵守上市規則」各節。

### [編纂]

[編纂]

## 概 要

### [編纂]

[編纂]主要包括(i)[編纂]，如[編纂]；及(ii)[編纂]，包括就法律顧問及申報會計師為[編纂]和[編纂]提供的服務而支付彼等的專業費用，以及其他費用和開支。假設全額支付酌情獎金，估計[編纂]的總[編纂](基於[編纂]中位數並假設[編纂]未獲行使)為約人民幣[編纂]百萬元，佔[編纂]約[編纂]。於上述估計總[編纂]中，我們預期支付[編纂]人民幣[編纂]百萬元、法律顧問及申報會計師的專業費用人民幣[編纂]百萬元，以及其他費用和開支人民幣[編纂]百萬元。估計[編纂]中的人民幣[編纂]百萬元(佔[編纂]約[編纂]%)已經或預期將於損益表開銷，而餘額人民幣[編纂]百萬元預期於[編纂]後直接確認為權益扣減。我們未有於二零二一年確認任何[編纂]。我們於二零二二年及二零二三年在綜合損益及其他全面收益表確認[編纂]人民幣[編纂]百萬元及人民幣[編纂]百萬元。

### 未來計劃及[編纂]

經扣除[編纂]及[編纂]以及與[編纂]有關的其他估計開支後，以及假設[編纂]未獲行使，我們預計將收取的[編纂]將約為[編纂]港元，其中假設[編纂]為每股[編纂]港元(即本文件所述的[編纂]的中位數)。我們擬將[編纂]用於下列用途：

- 估計[編纂]總數的約[編纂](或[編纂])將用於擴充拍場網絡的地理覆蓋；
- 估計[編纂]總數的約[編纂](或[編纂])將用於加強我們與現有賣家及買家的關係，以及為我們的平台吸引新賣家及買家；
- 估計[編纂]總數的約[編纂](或[編纂])將用於發展及多元化拓展我們的服務組合，並探索新增長領域；
- 估計[編纂]總數的約[編纂](或[編纂])將用於進一步投資於研發，進一步加強我們的數位化基礎設施，並持續支援我們的數位化舉措；
- 估計[編纂]總數的約[編纂](或[編纂])將用於與業務夥伴建立潛在戰略合作夥伴關係及結盟，以及對行業的目標公司作出投資及／或收購行業的目標公司的控股權益；及
- 估計[編纂]總數的約[編纂](或[編纂])將用作我們的營運資金及一般企業用途。

更多詳情，請參閱「未來計劃及[編纂]」一節。

## 概 要

### 股息

於往績記錄期間，本公司並無宣派任何股息。我們[已採納]股息政策，派付的任何股息均由董事會全權酌情釐定，在考慮宣派及派付股息時，董事會將考我們的財務業績、現金流量、業務狀況和戰略、未來營運和盈利、資本需求和開支計畫、股東利益、本公司與附屬公司的合約限制以及任何其他相關因素。任何股息宣派及派付以及股息金額均須符合本公司組織章程細則的規定，並在股東大會上獲股東以普通決議批准。我們無法向閣下保證我們將能於任何年度分派上述金額或任何金額的股息，或根本無法分派。更多資料，請參閱「財務資料—股息」。

### 新型冠狀病毒病大流行對經營業績的影響

自二零一九年十二月底以來，新型冠狀病毒病的爆發對全球經濟造成了重大不利影響。為作應對，全球各個國家及地區(包括中國)自二零二零年一月起實施多項措施來遏止病毒傳播。受新型冠狀病毒病爆發及政府實施的限制措施(如隔離及出行限制)影響，我們的業務營運受到不利影響。具體而言，因部分拍場和公司辦事處臨時關閉、二手車供需受壓、拍場二手車實物歸集和拍賣後交付二手車的物流網絡受到干擾，使我們的二手車拍賣業務及其他二手車相關業務受到不利影響。我們不得不取消拍賣會或暫停拍場運作，並因為跨區運力的供應減少出現二手車交易延誤。

此外，新型冠狀病毒病不停出現變異株，使感染個案死灰復燃，限制措施捲土重來，這為中國整體經濟復甦平添一抹陰霾，使前景更難預測，繼而令二手車交易受壓，為我們的業務營運帶來不利影響。雖然新型冠狀病毒病大流行逐漸受控，中國的商業活動於二零二一年逐步復甦，但受Delta及Omicron變異株影響，二零二二年新型冠狀病毒病大流行仍有零星爆發，再加上中國各地實施的相關措施，二手車供需再次受限，物流網絡及拍場營運亦受干擾，繼而對我們的增長及經營業績造成不利影響。具體而言，上海於二零二二年上半年爆發新型冠狀病毒病，而我們的總部及其中一個大型拍賣中心正設於該市，疫情對我們的業務營運造成嚴重影響。

## 概 要

因此，儘管我們的業務營運於二零二一年並無受到疫情的不利影響，但我們二手車交易量及交易效率於二零二二年均受到不利影響。只要業務夥伴的業務營運因為新型冠狀病毒病爆發及反撲而受到不利影響，我們的相關業務分部亦可能會受到打擊。具體而言，二手車拍賣業務在下述方面受到不利影響：

- 我們的拍場營運受到新型冠狀病毒病爆發及復發以及中國各地的地方政府因而實施之限制措施的不利影響，導致辦公室關閉、取消已排期的拍賣會及暫停或有限度營運拍場。具體而言，由於二零二二年中國廣泛採取的限制措施，我們公司於二零二二年的行政及業務營運的各個方面受到不利影響。具體而言，於二零二二年，我們位於上海的總部關閉了65日。此外，於二零二二年，我們因新型冠狀病毒病而合共取消了1,193場已排期的拍賣會，佔原已排期的拍賣會總數12.4%。於二零二二年，我們在中國各地有73個拍場須完全停業或須取消至少一場已排期拍賣會，以及有315日至少有一個拍場經歷營運暫停或取消拍賣會。
- 上游賣家開展其二手車業務的能力受到不利影響。我們與之合作的多家4S店縮短營業時間，並減少了該等4S店在我們交易平台上拍賣的二手車的平均數量。因此，於二零二一年及二零二二年，我們交易平台的上拍量合共約359,000輛及315,000輛。
- 我們下游買家的業務營運受到不利影響。具體而言，由於很多買家均以個人身份從事二手車交易業務，在新型冠狀病毒病大流行加重下，買家不太願意或積極參與二手車交易(包括二手車拍賣)。舉例而言，每次拍賣會期間向我們出價的買家平均人數由二零二一年每次拍賣會44.9名買家降至二零二二年每次拍賣會39.7名買家，這表明我們的下游買家參與二手車拍賣的意願有所降低。於二零二一年及二零二二年，合共約有分別20,900名及17,500名買家曾於我們的拍賣中出價，拍賣成功率(二手車交易量佔上拍二手車數量的百分比)分別約為73%及51%。因此，我們的二手車交易量由二零二一年的約261,000輛降至二零二二年的約160,000輛。
- 物流網絡(包括跨區域及市內運輸)不時受到干擾。因此，在物流網絡嚴重受阻的地區，我們無法按時交付二手車或完成二手車辦證過戶。舉例而言，於二零二二年，由於我們於上海的拍賣中心的業務營運受到嚴重限制，我們遭遇30宗與二手車交付延遲有關的糾紛，以及230宗與二手車辦證過戶服務延遲有關的糾紛，導致我們分別支付總額為人民幣235,900元及人民幣106,000元的賠償金。

## 概 要

除二手車拍賣業務外，我們其他業務分部(尤其是展會業務)亦在不同程度上受到新型冠狀病毒病大流行的不利影響。因此，於二零二二年新型冠狀病毒病大流行再次爆發後，我們不得不依據地方政府規定倉卒取消或提前終止若干汽車展會。總體而言，由於新型冠狀病毒病大流行，於二零二一年及二零二二年，我們合共取消了3日及22日預定的汽車展會。

雖然中國二手車交易量由二零二一年的13.6百萬輛下降至二零二二年的12.5百萬輛，但於二零二二年，我們平台上的二手車交易量與行業相比下降更為明顯，主要由於：(1)我們是中國唯一擁有涵蓋全國的拍場的線下基礎建設的二手車交易服務提供商，且我們的業務營運在很大程度上依賴拍場的線下基礎建設。因此，當地方政府因應新型冠狀病毒病實施限制措施時，我們線下拍場的營運受到嚴重干擾，與線上二手車交易平台相比，我們的二手車拍賣業務受到的影響更為顯著；(2)通常交易流量龐大的主要拍場均位於在二零二二年飽受新型冠狀病毒病嚴重影響的較高端城市；(3)於往績記錄期間，我們的下游買家大部分為專業買家，於二零二二年，中國約50%的專業買家暫停二手車業務營運至少一個月，超過23%的專業買家暫停二手車業務營運超過50天；及(4)跨區域交易在我們的二手車交易量中佔很大一部分，我們是中國少數能夠進行跨區域二手車交易的二手車交易服務提供商之一。由於新型冠狀病毒病嚴重擾亂了連接我們開設二手車拍賣業務的城市的跨區域物流網絡，我們的交易流程特別容易受新型冠狀病毒病影響，因此我們的二手車拍賣業務相對整體行業受新型冠狀病毒病的打擊更大。

儘管由於上述原因，我們的二手車業務更容易受到新型冠狀病毒病的影響，但我們並不是唯一一家交易量下降幅度超過行業下降幅度的二手車交易服務提供商。具體而言，有另一家二手車交易服務提供商擁有大量區域性線下基礎建設及跨區域交易，並專注於專業買家。該二手車交易服務提供商在北京、杭州、成都、重慶等中國40多個城市設有線下拍場。於二零二二年，該二手車交易服務提供商的交易量下降16.2%，降幅超過了中國二手車行業整體交易量的降幅。與該二手車交易服務提供商相比，我們的二手車業務受新型冠狀病毒病的不利影響更大，主要由於：(1)該二手車交易服務提供商僅擁有區域性線下基礎建設，而我們是中國唯一擁有涵蓋全國的線下拍場基礎建設的二手車交易服務提供商，覆蓋更多受新型冠狀病毒病嚴重影響的城市。例如，其他二手車交易服務提供商在上海(二零二二年最受新型冠狀病毒病重創的城市之一)並無舉辦線下拍賣，而我們的總部及最大的拍賣中心則位於上海。由於上海在二零二二年(尤其是二零二二年第二季度)實施更嚴格的新型冠狀病毒病相關限制措施，我們需要取消原訂在二零二二年舉行的278場拍賣會，導致上海的交易量由二零二一年的約27,600輛減少52.5%至二零二二年的約13,100輛。此外，我們總部及許多大型拍賣中心的大本營—華東地區，於二零二二年受到新型冠狀病毒病嚴重影響。華東地區的跨區域汽車拍賣交易由二零二一年的48.6%減少至二零二二年的28.8%，疫情影響可見一斑。因此，我們的跨區域交易(佔我們二手車交易量的很大部分)受到嚴重干擾，導致我們的二手車拍賣業務交易量下跌；反之，其他二手車交易服務提供商在華東地區並無設立任何大型拍場，因此其跨區域交易及整體二手車交易業務受到的影響較少；及(2)我們的主要拍賣形式是線上線下一體化拍賣，這主要依靠線下拍場網絡。此外，由於在線上拍賣中拍賣的二手車大多數是通過線上線下一體化拍賣轉介，所以我們的



## 概 要

線上拍賣形式亦非常依賴我們的線下拍場網絡；相反，其他二手車交易服務提供商僅有38%的拍賣屬於同步拍(其餘為純線上拍賣)。因此，我們的二手車拍賣業務更容易受到新型冠狀病毒病對線下基礎建設的破壞性影響。

到二零二三年，絕大部分的疫情控制措施隨之放寬或調整。然而，在二零二三年第一季度確診病例激增，民眾擔心受到感染而減少旅行和戶外活動，擾亂經濟活動。此外，二零二三年上半年新車銷售價格持續下滑，造成價格壓力，對二手車市場的復甦造成不利影響。因此，雖然業務營運逐步恢復，但二零二三年第一季度的交易量僅增長3.5%，由二零二二年第二季度約34,000輛增至約35,000輛。

由二零二三年第二季度開始，新型冠狀病毒病的情況最後趨於平穩，復甦步伐明顯加快，同期交易量達到約43,000輛，較二零二二年第二季度增長26.2%。此外，我們的賣家亦更加積極地參與二手車交易。例如，二零二三年第二季度約有4,200名賣家委託我們拍賣二手車，而二零二三年第一季度及二零二二年第二季度則分別約有3,700名及3,400名賣家委託我們拍賣二手車。於二零二三年下半年，我們的經營表現繼續改善。於截至二零二三年十二月三十一日止六個月內，我們的二手車交易量約為98,000輛，相對二零二二年同期增長20.6%。總體而言，我們二零二三年的交易量約為176,000輛，較二零二二年增長10.1%，二零二三年約有6,000名賣家委託我們拍賣二手車，較二零二二年約5,100名賣家增長17.0%。於二零二三年，共有約18,400名買家於我們的拍賣會上出價，每個拍賣會期間向我們出價的買家平均數量增加至52.0人。因此，我們的二手車拍賣佣金和服務費從二零二二年的人民幣240.0百萬元增長19.6%至二零二三年的人民幣287.2百萬元。

更多詳情，請參閱「風險因素 — 有關我們業務及行業的風險 — 我們的業務、財務狀況及經營業績或會受到流行病(尤其是新型冠狀病毒病)及/或任何其他自然或人為災害，例如地震、火災或恐怖主義行為的重大不利影響。」及「財務資料 — 新型冠狀病毒病大流行對經營業績的影響。」

## 概 要

### 近期發展

於二零二四年三月七日，國務院頒佈《推動大規模設備更新和消費品以舊換新行動方案》，要求(其中包括)加強對二手車置換的政策支持。於二零二四年四月十二日，商務部等14個部門發佈《推動消費品以舊換新行動方案》(「**行動方案**」)，當中列明二手車置換新車為重點工作之一。行動方案進一步提出了促進此項重點工作的若干具體要求，當中與我們的行業相關者包括：加大對二手車置換的相關財政及金融政策支持、鼓勵有條件的地方政府為二手車置換提供支援、進一步嚴守汽車領域標準、促進二手車便利交易、發展壯大二手車經營主體，以及推動二手車流通和消費創新發展。其中，行動方案提出目標要將二零二八年的二手車交易量較二零二三年提高45%。

上海、濟南和湖南省等多個地方政府已就行動方案頒佈實施細則，進一步推動二手車置換計畫，包括為合資格個人消費者通過二手車置換購買新車提供補貼。此外，以新能源汽車主機廠為首，各大汽車企業亦已推出各種補貼項目，以促進二手車置換。

隨著中央和地方政府不斷就行動方案出台相關實施細則和政策，我們預計未來數年二手車置換交易將不斷增加，並將變得更高效、更方便和更活躍。總體而言，行動方案及實施細則和政策可能對下述事項產生複雜而多面向的影響：(1)中國汽車市場供求關係和消費者行為；及(2)我們的二手車業務。一方面，二手車置換交易增加，將導致對促成有關交易的相關服務的需求增加，如購入前檢測和評估、二手車收購協助、二手車辦證過戶、二手車收銷安排等。二手車置換活動增加亦會導致二手車供應上升，從而使該等經銷商集團和主機廠出售該等二手車的需求增長。凡此種種均有可能使我們的服務需求增長，並增加我們的交易平台上的交易活動量。然而，另一方面，對二手車置換交易的政策支持實質上使新車價格更加相宜，對消費者而言，購買新車成為了比二手車置換更具吸引力和更可行的替代方案。因此，對於希望更換現有車輛的車主來說，彼等可能更願意透過二手車置換購買新車，而不是購買其他二手車。此情況可能會降低二手車需求，再加上二手車置換活動增加使二手車供應上升，兩者可能會共同令二手車的交易價格普遍下降，從而降低我們自交易平台上二手車拍賣賺取的平均單車佣金費用。然而，二手車價格下降亦可能使二手車成為一個具吸引力的購買選項，尤其是對首次購車者、低收入水平或低線城市消費者而言。因此，預計該等消費者對二手車的需求將相應增加。



## 概 要

更多詳情請參閱「風險因素 — 有關我們業務及行業的風險 — 我們因新能源汽車業發展而面臨相關風險及不確定性。」

### 無重大不利變動

董事確認，截至本文件日期，除上文所披露者外，自二零二三年十二月三十一日（即本文件附錄一所載會計師報告呈報期末）以來，我們的財務表現或業務營運概無發生重大不利變動，且自二零二三年十二月三十一日以來概無發生對本文件附錄一會計師報告所載綜合財務報表列示的資料造成重大影響的事件。

## 釋 義

於本文件內，除文義另有所指外，下列詞彙具有下文所載涵義。若干技術性詞彙於「技術詞彙表」一節解釋。

「會計師報告」	指	本公司申報會計師安永會計師事務所日期為●的報告，全文載於本文件附錄一
「聯屬人士」	指	直接或間接控制指定人士或直接或間接受其控制或與其直接或間接受共同控制的任何其他人士
「會財局」	指	香港會計及財務匯報局(前稱香港財務匯報局)
「細則」或「組織章程細則」	指	本公司於●有條件採納的組織章程細則(經不時修訂)，其概要載於本文件附錄三
「聯繫人」	指	具上市規則賦予的涵義
「審核委員會」	指	董事會審核委員會
「董事會」	指	董事會
「營業日」	指	香港銀行一般開放營業的任何日子(星期六、星期日或公眾假期除外)
「英屬維爾京群島」	指	英屬維爾京群島
「複合年增長率」	指	複合年增長率
「開曼群島公司法」或「公司法」	指	開曼群島公司法(經修訂)(第22章)(一九六一年第3號法例)，經不時修訂或補充或以其他方式修改
[編纂]	指	[編纂]
[編纂]	指	[編纂]
[編纂]	指	[編纂]

## 釋 義

[編纂]	指	[編纂]
[編纂]	指	[編纂]
「中國」或「中國內地」	指	中華人民共和國，僅就本文件而言，除非文義另有所指，否則不包括香港、中國澳門特別行政區及台灣
「灼識諮詢」	指	灼識行業諮詢有限公司
「公司條例」	指	香港法例第622章公司條例，經不時修訂或補充
「公司(清盤及雜項條文)條例」	指	香港法例第32章公司(清盤及雜項條文)條例，經不時修訂或補充
「本公司」	指	汽車街發展有限公司，一間於二零一四年九月三日在開曼群島註冊成立的獲豁免有限公司
「關連人士」	指	具上市規則賦予的涵義
「關連交易」	指	具上市規則賦予的涵義
「章程」	指	本公司於●有條件採納的章程(經不時修訂)，將於[編纂]後生效，其概要載於本文件附錄三
「董事」	指	本公司董事
「昌廣」	指	昌廣投資有限公司，一間於二零一四年七月二日根據英屬維爾京群島法律註冊成立的公司，由Orient Rich Investment Development Limited全資擁有，後者則由Extensive Success Holding Limited持有。TMF (Cayman) Ltd.以楊氏家族信託受託人的身份直接持有Extensive Success Holding Limited的所有權益。楊愛華先生為信託的委託人，而受益人為楊愛華先生的子女和子嗣

## 釋 義

「極端情況」	指	在八號或以上颱風信號由三號或以下颱風信號取代之前，香港任何政府當局因公共交通服務受嚴重影響受阻、廣泛地區水浸、嚴重山泥傾瀉、大規模停電或任何其他不利情況而宣佈發生的「極端情況」
[編纂]	指	[編纂]
「本集團」或「我們」	指	本公司及其不時的附屬公司，以及如及義所指，就本公司成為其現有附屬公司的控股公司之前期間而言，指該等附屬公司(猶如該等附屬公司於相關時間已成為本公司附屬公司)
[編纂]	指	[編纂]
[編纂]	指	[編纂]
「港元」	指	香港法定貨幣港元
「香港結算」	指	[編纂]
[編纂]	指	[編纂]
[編纂]	指	[編纂]
「香港」	指	中國香港特別行政區

## 釋 義

[編纂]	指	[編纂]
[編纂]	指	[編纂]
[編纂]	指	[編纂]
「香港收購守則」或 「收購守則」	指	證監會頒佈的公司收購、合併及股份回購守則，經不時修訂、補充或以其他方式修改
「香港[編纂]」	指	本文件「[編纂]」一節所列的[編纂]
「香港[編纂]」	指	[由(其中包括)本公司、聯席保薦人、[最大股東]、[編纂]([為其本身及代表香港[編纂]])就[編纂]訂立日期為[編纂]的[編纂]，如本文件「[編纂]」一節所述]
「國際會計準則」	指	國際會計準則
「ICP許可證」	指	互聯網信息經營許可證
「國際財務報告準則」	指	國際財務報告準則，包括國際會計準則理事會所頒佈的準則、修訂本及詮釋以及國際會計準則理事會所發佈的國際會計準則及詮釋
「獨立第三方」	指	並非關連人士(定義見上市規則)的人士
[編纂]	指	[編纂]
[編纂]	指	[編纂]

## 釋 義

「[編纂]」	指	預期將訂立[編纂]以[編纂]的一組國際[編纂]
「國際[編纂]」	指	[預期將由(其中包括)本公司、[最大股東]、[[編纂]]、[[編纂]]、國際[編纂]及[編纂]]於[編纂]或前後訂立有關[編纂]的國際[編纂]，如本文件「[編纂]」一節進一步所述]
[編纂]	指	[編纂]
「[編纂]」	指	名列本文件「董事及參與[編纂]的各方」一節的[編纂]
「[編纂]」	指	名列本文件「董事及參與[編纂]的各方」一節的[編纂]
「[編纂]」	指	名列本文件「董事及參與[編纂]的各方」一節的[編纂]
「聯席保薦人」	指	中信證券(香港)有限公司及海通國際資本有限公司
「Jumbo Create」	指	Jumbo Create Investment Development Limited，一間於二零一四年五月二十日根據英屬維爾京群島法律註冊成立的公司，由楊澤華先生全資擁有
「最大股東」	指	昌廣、Orient Rich Investment Development Limited、Extensive Success Holding Limited、TMF (Cayman) Ltd. 及楊愛華先生
「最後可行日期」	指	二零二四年四月十一日，即本文件印刷前確定當中所載若干資料的最後可行日期
[編纂]	指	[編纂]

## 釋 義

「上市委員會」	指	聯交所上市委員會
「[編纂]」	指	[編纂]於[編纂]及股份獲准於聯交所開始[編纂]當日，預期將為[編纂]或前後
「上市規則」	指	聯交所證券上市規則，經不時補充或以其他方式修改
「主板」	指	聯交所營運的股票市場(不包括期權市場)，獨立於聯交所GEM並與其並行運作
「大綱」或「組織章程大綱」	指	本公司於●有條件採納的組織章程大綱(經不時修訂)，其概要載於本文件附錄三
「工信部」	指	中華人民共和國工業和信息化部
「商務部」	指	中華人民共和國商務部
「國家發改委」	指	中華人民共和國國家發展和改革委員會
「提名委員會」	指	董事會提名委員會
「紐交所」	指	紐約證券交易所
[編纂]	指	[編纂]將透過本文件「[編纂]的架構」一節進一步所述的方式確認
[編纂]	指	[編纂]
[編纂]	指	[編纂]及[編纂]連同(倘相關)我們因[編纂]獲行使而可能[編纂]的任何額外股份



## 釋 義

[編纂]	指	預期我們將授予[編纂]並可由[[編纂]](為其本身及代表[編纂])行使的[編纂]，據此，我們可能須按[編纂][編纂]最多合共[編纂]股股份，以(其中包括)補足[編纂]的[編纂](如有)
[編纂]	指	名列「董事及參與[編纂]的各方」一節的[編纂]
「人民銀行」	指	中國人民銀行
「中國政府」或「國家」	指	中國中央政府，包括所有政治分支機構(包括省、市及其他地區或地方政府實體)及其機構，或(視乎文義所指)當中任何一個機構
「中國法律顧問」	指	中倫律師事務所，為我們有關中國法律的法律顧問
[編纂]	指	[編纂]對本公司作出的[編纂]，有關詳情載於本文件「歷史、重組及公司架構—[編纂]」分節
[編纂]	指	「歷史、重組及公司架構—[編纂]—[編纂]的背景資料」一節所載的[編纂]
「優先股」	指	A輪優先股及B輪優先股的統稱
「優先股東」	指	A輪投資者及B輪投資者
[編纂]	指	本公司與[編纂](為其本身及代表[編纂])將於[編纂]或前後訂立的協議，以記錄及釐定[編纂]
[編纂]	指	[編纂]將予釐定當日，預期為[編纂]或前後，或[編纂](為其本身及代表[編纂])與本公司可能協定的較遲時間，惟無論如何不遲於[編纂]
[編纂]	指	[編纂]

## 釋 義

「專業買家」	指	二手車收銷業務參與者，彼等較一般消費者更頻繁地購買(即每年購買三輛或以上二手車)
「S規例」	指	美國證券法S規例
「薪酬委員會」	指	董事會薪酬委員會
「重組」	指	如本文件「歷史、重組及公司架構—公司重組」一節所述，本集團為籌備[編纂]而實施的公司重組
「人民幣」	指	中國法定貨幣人民幣
「國家外匯管理局」	指	中華人民共和國國家外匯管理局
「A輪融資」	指	於二零一九年向A輪投資者發行A輪優先股，詳情載於「歷史、重組及公司架構—[編纂]—A輪融資—二零一九年向A輪投資者發行優先股」一節
「A輪投資者」	指	Image Frame Investment (HK) Limited 及 Dazzling Calcite Limited
「A輪優先股」	指	本公司0.00001美元的A輪優先股，具細則所載的權利、特權、優先權及限制
「B輪融資」	指	於二零二二年向CR Matrix Limited發行B輪優先股，詳情載於「歷史、重組及公司架構—[編纂]—B輪融資—二零二二年向CR Matrix發行優先股」一節
「B輪優先股」	指	本公司0.00001美元的B輪優先股，具細則所載的權利、特權、優先權及限制
「證監會」	指	香港證券及期貨事務監察委員會

## 釋 義

「證券及期貨條例」	指	香港法例第571章證券及期貨條例，經不時修訂或補充
「上海常信」	指	上海常信拍賣有限公司，一間於二零一四年九月二十九日在中國註冊成立的有限公司，為本公司的全資附屬公司
「上海澍勛」	指	上海澍勛電子商務有限公司，一間於二零一四年三月七日在中國註冊成立的有限公司，為本公司的全資附屬公司及本集團於「歷史、重組及公司架構 — 公司重組 — (iii)終止上海澍勛的合約安排」分節所載合約安排終止前的前綜合聯屬實體
「股份」	指	本公司股本中的普通股
「股東」	指	股份持有人
[編纂]	指	●
[編纂]	指	預期將由[編纂]或其聯屬人士及●於[編纂]或前後訂立的協議，據此[編纂]可自行或透過其聯屬人士要求●向[編纂]或其聯屬人士提供最多合共●股股份，以補足[編纂]中的[編纂]
「聯交所」或「香港聯交所」	指	香港聯合交易所有限公司
「附屬公司」	指	除非文義另有所指，否則具有上市規則所賦予的涵義
「主要股東」	指	具有上市規則所賦予的涵義
「一線城市」	指	北京、廣州、上海及深圳
「二線城市」	指	東莞、佛山、南京、合肥、天津、成都、杭州、武漢、瀋陽、蘇州、西安、鄭州、重慶、長沙、青島、昆明、長春、濟南、煙台、太原、惠州、南寧、徐州、南昌、保定、廊坊、石家莊、台州、溫州、金華、蘭州、泉州、福州、貴陽、大連、哈爾濱、南通、寧波、紹興、常州、嘉興、珠海、廈門及中山

## 釋 義

「往績記錄期間」	指	截至二零二一年、二零二二年及二零二三年十二月三十一日止三個財政年度
[編纂]	指	[編纂]及[編纂]
[編纂]	指	[編纂]及[編纂]
「美國」	指	美利堅合眾國、其領土、屬地及受其司法管轄的所有區域
「美國證券法」	指	一九三三年美國證券法(經不時修訂)以及據此頒佈的規則及法規
「美元」	指	美國法定貨幣美元
「增值稅」	指	增值稅
「外商獨資企業」或 「上海信寶博通」	指	上海信寶博通電子商務有限公司，一間於二零一四年六月十九日在中國成立的外商獨資企業，由本公司間接全資附屬公司On Top Capital Resources Limited全資擁有
「World Key」	指	World Key Investment Trading Limited，一間於二零一四年十一月三日根據英屬維爾京群島法律註冊成立的公司，由楊漢松先生持有80%權益

於本文件，除非文義另有所指，「聯繫人」、「緊密聯繫人」、「關連人士」、「核心關連人士」、「關連交易」、「控股股東」、「附屬公司」及「主要股東」均具有上市規則賦予該等詞彙的涵義。

本文件所載中國實體、企業、國民、設施、法規的英文翻譯僅供識別。中國實體、企業、國民、設施、法規的中文名稱如與其英文名稱有任何歧義，概以中文名稱為準。

本文件所載的若干金額及百分比數字已約整。因此，若干表格所列總數未必為前列各項數字的算術總和，並且約整至最接近千、百萬或十億的數字未必與按不同方式約整的數字相等。

## 技術詞彙表

本詞彙表載有本文件所用有關我們業務及經營所在行業的若干詞彙的解釋。該等詞彙及其涵義可能與行業標準涵義或用法不同。

「4S店」	指	由經銷商集團經營並由主機廠授權的汽車經銷店，其整合四個商業元素即銷售、零部件、服務及信息反饋
「ADMS系統」	指	我們專有的二手車管理系統，提供直觀、易於使用的數位化工具，旨在協助經銷商集團集中、系統地管理其4S店的二手車庫存，解決二手車業務不同階段的主要挑戰，並提高二手車業務的整體透明度、效率及盈利能力)
「人工智能」	指	人工智能，研究及開發模擬及擴展人類智能的理論、方法、技術及應用系統的科學
「應用程式界面」	指	應用程式界面，一組可以使不同應用程式互相溝通的定義規則
「應用程式界面集成」	指	通過使用應用程式界面來交換數據及執行操作以連接兩個或多個應用程式或系統的過程
「應用程式」或 「移動應用程式」	指	旨在於智能手機及其他移動設備上運行的應用軟件
「拍賣」	指	將物品或服務供予競投，接受競投，並於及後向出價最高的競買人出售該等物品或服務的買賣過程
「拍賣師」	指	拍賣會主持人
「大數據」	指	龐大而多樣的數據集，能夠透過新處理模型發掘隱藏模式、未知相關性、市場趨勢、客戶偏好及其他有用信息資產，從而增強決策力、洞察力及處理優化能力
「委託」	指	僅就本文件而言，上游賣家將二手車交給我們管有並授權我們代其拍賣該等二手車的安排
「新型冠狀病毒病」	指	由嚴重急性呼吸綜合症冠狀病毒引起的病毒性呼吸道疾病

## 技術詞彙表

「EQS系統」	指	我們自主開發的質量評估系統，根據上傳至系統的檢查結果，自動生成二手車的車況報告
「總交易額」	指	特定時間段內通過特定買賣平台(如我們的交易平台)處理的交易之金錢價值總額。就我們的交易平台言，「總交易額」指特定時間段內二手車交易之金錢價值總額，包括拍賣價、佣金及服務費
「內燃機」	指	內燃機，動力來自於內部燃燒化石燃料的傳統發動機
「關鍵績效指標」	指	關鍵績效指標
「行車里數」	指	汽車在一定時間內覆蓋或行駛的總里程數
「新能源汽車」	指	新能源汽車
「主機廠」	指	原設備製造商，於本文件指汽車製造商
「流標」	指	在拍賣下因最高出價未達到為該拍品設定的保留價而未能售出
「乘用車」	指	主要用於載運乘客而設計及建造的汽車，除駕駛座外，一般不超過八個座位
「付款安排A」	指	二手車收銷安排的一種付款安排，在此安排下，二手車由(i)置換該等二手車的二手車車主，或(ii)4S店(倘二手車已由4S店向二手車車主收購)委託予我們，隨後主要通過我們的交易平台進行處置。在此付款安排下，我們向委託方支付建議交易價格，以確保獲得二手車來源及取得處置車輛的獨家權，並將支付予委託方的款項與最終交易價格之間的差額入賬為收益

## 技術詞彙表

「付款安排B」	指	二手車收銷安排的一種付款安排，在此安排下，經銷商集團(而非我們)就消費者置換汽車作出付款，並直接向終端買家收取該等汽車的銷售價，再就我們的二手車收銷服務安排逐輛汽車向我們支付定額服務費，而我們將此入賬為收益
「拍後服務」	指	僅就本文件而言，除另有指明外，「拍後服務」指我們在二手車拍賣業務中為第三方服務提供商向買家提供的便利服務，主要包括產權轉讓及物流服務
「保留價」	指	僅就本文件而言，賣方願意就二手車接受的最低價格
「研發」	指	研究及開發
「置換」	指	二手車車主將二手車作為購買新車的付款或部分付款的安排
「二手車」	指	除非另有指明，僅就本文件而言，「二手車」指二手乘用車
「二手車交易服務提供商」	指	指通過其二手車交易平台促進二手車交易並提供二手車相關服務的市場參與者
「汽車保有量」	指	於某一特定地域內的登記車輛總數



## 前 瞻 性 陳 述

本文件載有前瞻性陳述。並非歷史事實的陳述，包括有關我們對未來的意向、信念、期望或預測的陳述均為前瞻性陳述。

本文件所載若干陳述為前瞻性陳述，而基於其性質，該等陳述會受重大風險及不確定因素的影響。任何表達或涉及討論預期、信念、計劃、目標、假設或未來事件或表現的陳述(通常但並非總是通過使用「將會」、「預期」、「預計」、「估計」、「相信」、「日後」、「應當」、「可能」、「尋求」、「應當」、「擬」、「計劃」、「預測」、「潛在」、「或會」、「願景」、「目標」、「旨在」、「致力」、「宗旨」、「目的」、「時間表」及「展望」等詞彙)均並非歷史事實，而是具有前瞻性的，且可能涉及估計及假設，並受風險(包括但不限於本文件所詳述的風險因素)、不確定因素及其他因素影響，而其中若干因素超出本公司的控制範圍且難以預測。因此，該等因素或會導致實際業績或結果與前瞻性陳述所表達的大相逕庭。

我們的前瞻性陳述乃以有關未來事件的假設及因素(或會被證實為不準確)為依據。該等假設及因素乃基於我們目前可得的有關我們經營業務的資料。可能會影響實際業績的風險、不確定因素及其他因素(其中大部分超出我們的控制範圍)包括但不限於：

- 我們的經營及業務前景；
- 我們的業務及經營策略以及我們實施有關策略的能力；
- 我們開發及管理我們的經營及業務的能力；
- 在包括資本、技術及技術人員等方面的競爭；
- 我們能否控制成本；
- 我們的股息政策；
- 我們經營所處行業及地區市場的監管及經營狀況的變動；及
- 本文件「風險因素」一節所述的所有其他風險及不確定性因素。

## 前 瞻 性 陳 述

由於實際業績或結果可能與任何前瞻性陳述所表達的大相徑庭，我們強烈提醒投資者不應過分依賴任何有關的前瞻性陳述。任何前瞻性陳述僅以於有關陳述作出當日為準，除上市規則規定外，我們並無責任更新任何前瞻性陳述，以反映作出該陳述之日後發生的事件或情況，或反映意外事件的發生。有關我們或我們的任何董事意向的陳述或提述均於本文件日期作出。任何有關意向均可能根據未來的發展而變動。

本文件所載的所有前瞻性陳述均受本警示聲明明確限制。

## 風險因素

[編纂]我們的股份涉及重大風險。閣下決定[編纂]我們的股份前，應審慎考慮本文件內的所有資料，包括下文所述有關我們的業務、行業及[編纂]的風險和不確定因素。閣下應特別注意我們乃於開曼群島註冊成立的豁免公司，且我們的主要業務於中國進行，而其法律及監管環境在若干方面與其他國家有所不同。下文所述的任何風險或會對我們的業務造成重大不利影響。

該等因素為未必會發生的或有事件，且我們概不就任何該等或有事件發生的可能性發表任何意見。除非另有指明，已提供的資料均為截至最後可行日期，不會於最後可行日期後更新，且受限於本文件「前瞻性陳述」一節所述的警示聲明。

### 有關我們業務及行業的風險

我們的業務面臨與中國二手車行業有關的風險。

我們在中國二手車行業經營業務，我們的營運及財務業績主要取決於該行業的表現。主要因受中國應對新型冠狀病毒病反彈的限制措施影響，中國二手車交易量由二零二一年的13.6百萬輛減至二零二二年的12.5百萬輛。我們的平台的交易量跟隨行業趨勢，由二零二一年的約261,000輛減至二零二二年的約160,000輛。於二零二三年，我們平台的交易量增至176,000輛，與中國二手車行業的復甦趨勢一致；於二零二三年，中國的二手車交易量達14.4百萬輛。我們無法向閣下保證本行業能於未來繼續快速增長。

我們的業務受到與中國二手車行業相關的各種行業性風險的影響，包括但不限於：

- 中國汽車行業的整體發展及演變；
- 人們普遍傾向於使用乘用車作為交通工具，這可能會影響每輛車的行車里數及整體車輛使用率，進而可能影響車輛處置頻率及二手車交易價格；
- 新車的銷售及價格波動，進而可能影響二手車的銷售及價格。舉例而言，新車零售價(包括因主機廠回扣及激勵措施所致者)相對於二手車零售價的變化可能會影響消費者對新車及二手車的相對偏好；
- 中國政府有關二手車的政策，例如與購買及擁有二手車相關的稅項及其他激勵或抑制措施；

## 風險因素

- 二手車的零售價，包括新車(包括新能源汽車及內燃機)售價下跌造成的壓力；
- 能源成本(包括燃料價格)及在設有車牌搖號或拍賣系統的各個城市的車牌成本；
- 消費者對二手車的接受程度；
- 拍賣作為二手車交易方式的知名度、可信度及受歡迎程度；
- 與汽車相關的環境問題以及為解決該等問題而採取的措施；
- 新型冠狀病毒病大流行或其他流行病對二手車行業各方面的影響，包括對整體經濟增長及收入水平的影響，進而影響消費者購買二手車的能力及意願，以及干擾二手車供應及線下二手車拍賣；
- 新能源使用量在整體能源使用量中的比例變化，以及中國新能源汽車在整體乘用車保有量中的比例增加；
- 改善公路系統及停車設施的可用性；
- 二手車交易成本及其流程(包括辦證過戶)便利與否，以及與消費者直接交易二手車的便利性，這進而可能會影響上游買家會否選擇於我們的交易平台出售二手車；
- 拼車、公共交通網絡、充電網絡，以及其他交通方式的重大改變；及
- 其他行業性問題，包括二手車供求、車齡分佈及供應鏈的挑戰。

監管及政策變革已對中國二手車行業的發展方向及模式造成影響，並可能繼續帶來不確定性。舉例而言，於二零二二年七月五日頒佈的《關於搞活汽車流通擴大汽車消費若干措施的通知》(「**新規例**」)，已實施多項影響二手車行業的變革。該等措施主要包括：

- **使更多參與者能夠從事二手車銷售。**以前，地方法規對二手車業務參與者提出各種難以滿足或在商業上屬不可行的要求。舉例而言，企業實體為進行二手車銷售，其營業地址須位於當地二手車交易市場，且其須達至某個最低門檻。新規例取消了該等限制，不論其營業地址是否位於當地的二手車交易市場，亦不論其辦事處規模大小，企業實體現時均可進行二手車銷售。

## 風險因素

- **更高效的辦證過戶。**辦證過戶是二手車交易的關鍵環節，辦證過戶登記由當地二手車管理部門負責辦理。以前，二手車管理部門在辦理二手車辦證過戶登記手續時，實際上只接受當地二手車交易市場開具的發票。自二零二二年十月一日起，由其他從事二手車業務的實體開具的發票亦可用於二手車辦證過戶登記手續，極大簡化及提升了二手車交易的效率。
- **更高效的二手車交易程序。**以前，二手車所有權的轉移要求每一筆二手車交易(包括二手車經銷商之間的交易)進行二手車辦證過戶登記(即二手車經銷商需要先將二手車所有權轉移給自己，然後才能將該二手車與其他經銷商進行交易)，這使得二手車交易過程非常耗時且繁瑣(因為一輛二手車在到達終端買家手中之前通常會在經銷商之間進行多次轉移)。自二零二二年十月一日起，二手車經銷商可獲得用於二手車交易的臨時車牌，毋須先將二手車所有權轉移給自己，然後再轉移給終端買家，有效提高二手車交易效率。
- **辦證過戶限制。**自二零二三年一月一日起，自然人在一個自然年度內出讓持有時間少於一年的二手車達到三輛及以上的，不得為其辦理辦證過戶登記手續(「辦證過戶限制」)。辦證過戶限制旨在通過激勵更多二手車業務參與者註冊為企業實體來進一步規範管理及提高中國二手車交易的透明度，此舉可使有關部門更容易有系統地監督二手車業務參與者。截至最後可行日期，辦證過戶限制尚未在實踐中大規模實施。

雖然新規例有望增強消費者對中國二手車行業的信心及加速其長期發展，但新規例可能會短暫為二手車行業帶來不確定性，諸如其實施、詮釋及執行的方式及相關市場參與者，如專業買家如何應對或繼續遵守該等要求(例如，部分專業買家或須調整其業務經營方式及／或登記為企業實體)的不確定性。我們的業務營運可能因此而需要適應專業買家及其他二手車業務參與者因新規例而作出改變，而我們的財務表現可能會受到潛在及暫時的影響。

## 風險因素

如我們的賣家處置的二手車數量大幅減少，我們未能獲得或失去大量賣家，我們與賣家的關係或彼等的業務營運出現不利變化，或因其他原因以致我們上游二手車供應受到干擾，我們的業務及經營業績將會受到不利影響。

我們的業務取決於我們獲得賣家大量、穩定及分散的二手車供應，彼等主要為4S店，其通常由經銷商集團經營且與主機廠有聯繫。會對我們的賣家通過我們的交易平台處置的二手車數量產生不利影響的因素眾多，其中大部分我們無法控制。該等因素包括：

- 中國乘用車保有量的規模及趨勢；
- 中國乘用車保有量的平均車齡；
- 消費者向我們的賣家處置二手車的比例，而這又取決於消費者對有關4S店作為處置渠道的瞭解和認識，以及彼等對通過該等4S店處置二手車的偏好；
- 我們賣家的二手車業務成功與否及消費者置換的汽車數量；
- 二手車業務是否為或繼續為我們賣家的一個具有戰略意義的業務分部，以及我們的賣家是否相應地選擇投入足夠的資源來維持、發展及擴大其二手車業務；
- 政府有關新車及二手車的政策，例如政府為緩解交通壓力及治理空氣污染而限制汽車牌照數量，這將會限制乘用車的供求；及
- 是否有比我們的交易平台更有利或效率更高的二手車處置競爭及替代渠道。

我們一般與賣家訂立為期一至三年的委託拍賣協議，其中載列賣家的二手車將如何在我們的交易平台進行拍賣，以及賣家及我們在拍賣過程之前、期間及之後的各自權利及義務。概不保證我們與賣家的現有協議將不會被取消或我們於日後將能夠以有利條款與彼等訂立協議。我們無法向閣下保證我們能夠不斷覓得新的上游賣家，以對我們有利的條款向彼等採購二手車或根本無法獲得二手車源。我們致力與我們的賣家及其經銷商集團和主機廠建立穩固的關係，並向彼等提供各種增值服務，但不保證我們能夠成功並持續滿足彼等不斷變化的業務需求。倘我們失去一個或多個大型賣家且未能以新覓得的賣家作為替代，或倘我們的一個或多個大型賣家因任何原因大幅減少以我們的交易平台處置的二手車的數量，或倘通過我們的交易平台處置的二手車的供應或價值因其他原因大減，我們可能無法成功替換有關業務，我們的盈利能力及經營業績可能會受到重大不利影響。



## 風險因素

此外，我們依賴我們的銷售及營銷團隊識別、發展及維持與我們賣家的關係。物色及僱用具有所需技能和特質的銷售及營銷專業人員的過程可能是困難的，並且需要投入大量時間。銷售及營銷專業人員的任何短缺或延遲物色及僱用優質銷售及營銷專業人員都可能對我們的業務產生負面影響。倘我們未能成功吸引及留住有效的銷售及營銷專業人士，我們的交易平台對我們現有賣家的吸引力可能會降低，並削弱我們獲得新賣家的能力，從而可能對我們的業務、財務狀況及經營業績產生重大不利影響。

我們的業務受制於與宏觀經濟環境有關的風險。

我們的業務營運及中國二手車行業的發展受到影響中國宏觀經濟環境的各種因素的制約，當中很多因素是我們無法控制的。該等因素包括：

- 中國的經濟增長及家庭可支配收入的增長，進而影響消費水平；
- 中國政府對新型冠狀病毒病大流行及其他流行病的整體取態及具體政策，以及其對經濟的影響；
- 中國政府對中國汽車行業及其他相關行業採取的法律、法規、規則、政策及整體態度和政治立場；
- 部分世界主要經濟體，包括中國、美國及其他主要經濟體的中央銀行及金融當局採取的貨幣及財政政策，以及其對中國及全球經濟的近期或長期影響；
- 世界主要經濟體，包括中國、美國及其他主要經濟體的政府對一般消費，尤其是汽車購買的補貼及其他激勵措施的採納、修改、延長及取消；
- 美國與中國的關係及貿易糾紛，包括對中國若干實體及個人實施的經濟及貿易制裁，可能對中國的經濟狀況及全球供應鏈造成重大影響；
- 可用於為購買二手車提供資金的信貸的可用性及成本；
- 涉及中國和世界其他地區的地緣政治衝突及由此導致的能源和其他主要商品(包括石油)的價格波動；及
- 可能影響中國總體經濟形勢的其他宏觀經濟因素，包括人民幣匯率及影響其進出口的貿易政策。

該等因素的任何不利變化都可能導致二手車的需求減少，從而減少對我們服務的需求，我們的經營業績及財務狀況可能因而受到重大不利影響。



## 風險因素

我們的業務、財務狀況及經營業績或會受到流行病(尤其是新型冠狀病毒病)及／或任何其他自然或人為災害，例如地震、火災或恐怖主義行為的重大不利影響。

我們的業務、財務狀況及經營業績或會受到流行病(尤其是新型冠狀病毒病)、自然災害、火災、戰爭或恐怖主義行為或任何其他災難性事件的重大不利影響。我們經營所在的任何地區或區域可能爆發新型冠狀病毒病大流行、豬流感、禽流感、中東呼吸綜合症及嚴重急性呼吸系統綜合症等流行病。政府當局可能會採取若干疾病防控措施，包括隔離員工、暫時關閉我們的辦事處或拍場以及各種出行、運輸和物流限制。任何該等事件及政府當局採取的措施均可能嚴重限制地區或全國經濟發展，並可能對我們的業務營運造成重大不利影響。倘我們的二手車買家和賣家受到自然災害、衛生流行病或其他疫情爆發的影響，我們的營運亦可能會受到嚴重干擾。舉例而言，該等事件可能會限制通過我們的交易平台拍賣的二手車數量、限制拍賣過程中的拍賣師和其他支持人員的供應，以及限制以合理成本提供的物流服務或根本無法提供此服務。上述任何事件都可能導致中斷、故障以及系統、技術平台或互聯網故障，這可能導致數據遺失或損壞或軟件或硬件故障，並對我們開發及向賣家和買家提供服務的能力產生不利影響。此外，消費者購買二手車的能力及意願可能會在疫情期間、中國或全球相應的遏制措施和潛在經濟放緩的情況下受到影響。

具體而言，新型冠狀病毒病的爆發已成為一種全球大流行，鑑於我們的業務模式，其在多個具體方面影響我們。我們的總部設於上海，我們的拍場網絡覆蓋全中國。我們的業務模式依賴於線下基礎設施的運作，包括實物歸集、親身檢測及評估二手車，現場進行的拍賣，以及留駐拍場的第三方服務提供商，以上種種均無法以線上服務充分或足夠取代。於二零二二年，我們的營運效率受到疫情的不利影響，原因是政府當局實施限制措施導致我們暫時關閉辦公室及部分拍場及無法正常經營部分拍場。舉例而言，於二零二二年，我們的上海總部經歷了65天的關閉，對公司行政管理及業務營運各方面造成不利影響。此外，於二零二二年，我們因新型冠狀病毒病合共取消了1,193場已排期拍賣會，佔我們原定排期舉辦的拍賣會總數的12.4%。因此，於二零二二年，我們在中國各地有73個拍場(包括於上海的拍賣中心，該拍場交易量龐大)須完全停業，或至少有一場已排期拍賣會因新型冠狀病毒病政策而取消。因此，二零二二年的315日有至少一個拍場暫停營運或取消拍賣會。此外，由於我們一般需要在拍賣前跨城市運送二手車，將之歸集到我們的拍場，並在拍賣後按買家的指示將已成功出售的二手車運送至指定地點，跨區物流網絡中斷及政府所實施的限制性措施影響城際交通及運輸系統，亦會對我們物流網絡的效率產生不利影響。此外，我們的上游賣家及下游買家的業務營運在同一時期同樣受到不利影響。例如，我們上游賣家的4S店可能會暫時或永久關閉、人員短缺以及彼等自有的車輛物流網絡中斷，繼而可能導致彼等通過我們的交易平台進行的二手車交易出現延遲及減少。同樣，專業買家及其他買家可能會減少參與我們的拍賣會及通過我們的交易平台購買二手車，因為彼等本身對二手車消費

## 風險因素

者的需求減少，或彼等本身的業務營運及流動性受到新型冠狀病毒病大流行的不利影響。因此，我們的正常二手車交易流程受到不同程度的不利影響，交易量及財務狀況因而受到不利影響。再者，新型冠狀病毒病大流行亦對二手車收銷安排及展會業務等其他業務分部造成不利影響，使業務量下跌及展會和活動被取消。於二零二三年第一季度，由於新型冠狀病毒病病例的初期激增，我們的業務營運及財務狀況亦受到不利影響。有關新型冠狀病毒病大流行對業務營運及財務狀況的影響，詳細討論見「財務資料—新型冠狀病毒病大流行對經營業績的影響」。

整體而言，在我們的辦事處、設施或我們的買家及賣家或服務提供商的辦事處、設施發生重大自然災害，例如地震、火災、洪水或流行病，亦可能對我們的業務營運及財務狀況造成不利影響。此外，自然災害及恐怖主義行為可能會擾亂我們或我們買家及賣家的業務、國家經濟或全球整體經濟，正如目前新型冠狀病毒病大流行引起的情況一樣，任何上述一種情況都可能對我們的業務營運、經營業績及財務狀況造成不利影響。

倘我們未能向賣家提供令人滿意的服務及交易體驗，我們的買家群體的規模及其通過我們的交易平台進行的購買或會下降，我們的業務可能會受到重大不利影響。

我們的增長及成功取決於我們能否挽留及吸引買家，主要為專業買家。我們為我們的買家提供差異化及卓越的二手車交易體驗的能力取決於多種因素，其中包括：

- 我們能夠從可靠的渠道持續採購大量相對優質的二手車；
- 我們能夠持續採購涵蓋廣泛的品牌、車款、價格、車齡及行車里數的二手車；
- 我們能夠持續促進高效透明的二手車拍賣；
- 我們能夠持續為我們的買家提供滿意的拍賣後服務，包括與我們合作的第三方服務提供商提供的服務，例如辦證過戶及物流服務；
- 我們能夠不斷改進及擴展我們的服務產品以滿足我們買家不斷變化的需求；
- 我們能夠保持及提高我們拍場及人員的營運效率及服務質素；

## 風險因素

- 我們能夠開展有效的銷售及營銷活動，以吸引及挽留買家，並保持我們作為值得信賴的二手車交易服務提供商的聲譽；
- 我們能夠利用技術及數據改善服務；
- 我們能夠充分培訓及管理員工；及
- 我們能夠有效確保我們的第三方服務提供商所提供的服務的質素。

隨著我們的業務不斷發展，我們無法保證我們能夠為我們的買家提供滿意的服務或與眾不同的卓越交易體驗。倘我們做不到這一點，這將會對我們的業務、財務狀況及經營業績造成重大不利影響。

若我們未能有效管理我們的增長或實施我們的業務策略，例如未能有效管理我們的拍場網絡的擴張，則可能對我們的業務、經營業績及財務狀況造成重大不利影響。

我們的業務及前景部分取決於我們能否有效管理增長並實施我們的增長戰略。例如，作為我們的業務戰略一環，我們擬提高在現有市場的線下滲透率並開拓新地域市場。我們於現有經營市場的業務模式，未必適用於中國其他地區。我們或許無法利用本身經驗在中國開拓新地域市場，因而可能令我們的擴張策略(包括特為吸引更多二手車買家使用我們服務及提高我們市場滲透率的銷售及營銷工作)未能成功。

再者，我們快速擴張或會導致新的挑戰及風險。為管理我們業務的進一步擴張，我們需不斷擴展及鞏固我們的基礎設施及技術，並改善我們的營運和財務系統、程序及內部控制。我們無法保證我們現有拍場網絡及處理能力、人員、基礎設施、系統、程序及控制將足以支持營運。有效管理增長取決於多種其他因素，包括以下能力：

- 有效管理並實現拍場建設及升級時間表，以配合二手車交易量增加而擴大我們拍場的處理能力；
- 取得、維持並成功更新執行我們業務擴張戰略所需的監管文件、許可證、執照及批准(如有)；
- 從擴充或升級拍場或其他新服務項目產生充裕收入，足以抵銷該等擴展及新服務預計產生的額外費用及開支；
- 有效擴展至新地域市場；
- 持續改進現有服務；
- 推出新服務及開拓新機遇；

## 風險因素

- 探索新拍賣形式；
- 穩定開支及提升效率；
- 招聘及留住技巧熟練及經驗豐富的員工；
- 吸引、維繫賣家及買家並加強彼此關係；
- 提升風險管理及內部控制；
- 升級科技及持續創新；及
- 保持及加強我們交易平台的網絡效應。

若我們未能有效管理我們的增長或實施業務戰略，可能對我們的業務、經營業績及財務狀況造成重大不利影響。

具體而言，我們商業模式及提供優質二手車交易體驗方面的成功，取決於我們營運及管理線下拍場網絡的能力。作為商業模式及增長戰略一部分，我們亦一直尋求維持、擴大及優化我們的拍場網絡，乃藉優化營運效率和擴大我們拍場的處理能力，以及維持和增加自身人手及駐於我們拍場的第三方服務提供商數目。然而，若要擴大現有拍場或進入新地域市場，我們將需要為拍場租賃更多設施並僱用額外員工以兼顧此等市場。我們尚需培訓、管理及鼓勵我們數量持續增加的員工，並維繫及擴大我們與賣家、買家、第三方服務提供商及其他第三方的關係。我們將招致額外資本支出、薪酬及福利成本、銷售及營銷費用、辦公室及拍場租金支出及其他費用，而我們的管理資源亦會承受額外壓力。此外，隨著我們線下拍賣網絡規模擴大，營運、維護及管理拍場網絡的複雜性或會明顯增加，而我們於調整組織架構、物流以及其他營運及管理系統以適應經擴大網絡時或會遭遇困難及挑戰。我們涉及維護拍場網絡的成本及費用亦可能由於多個我們無法控制的因素顯著增加，包括地方政府為應對新型冠狀病毒病大流行及其他流行病的限制措施。關於管理、營運及人員設置方面的任何未被發現及不能預見的風險，均可能大幅增加我們的營運成本及費用，降低我們的服務效率和質量，並對我們線下基礎設施的使用造成不利影響。

## 風險因素

未來或當我們拓展新市場時我們未必能夠有效維持或增加我們就二手車拍賣及其他服務收取的佣金及服務費，這將對我們的業務、財務狀況及經營業績造成不利影響。

於往績記錄期間，我們大部分收入來自我們向買家收取二手車拍賣服務的佣金及服務費。我們能否維持及增加向買家收取二手車拍賣服務佣金及服務費的數額及／或水平，取決於若干因素，包括：

- 我們為買家提供滿意的二手車交易體驗的能力；
- 我們吸引二手車買家及賣家選擇我們交易平台的能力；
- 我們交易平台的二手車拍賣平均單價，或會根據上游賣家擬出售的二手車車款波動；
- 當地市場的競爭；
- 我們未來能否向買家及賣家收取更多種類及／或數額更大的佣金及服務費而不會對彼等繼續使用我們交易平台的意願造成重大不利影響；
- 我們能否與第三方服務提供商保持關係，能以有吸引力的條款及價格向我們買家提供服務；及
- 其他可能影響我們能收取的佣金及服務費金額及／或水平的因素，包括宏觀經濟因素以及法律和監管規定的變化。

此外，由於我們正拓展業務至低線城市，我們維持或增加在有關城市就我們二手車拍賣及其他相關服務收取的佣金及服務費水平的能力，或會受該等市場的部分特質所影響，包括：

- 在該等市場銷售的二手車平均單價可能低於我們現有市場銷售的二手車，導致我們就每輛車可收取的佣金減少；
- 我們進入該等市場後或須進行銷售及營銷以及其他推廣活動以吸引賣家和買家(如推出優惠券)，該類活動或進一步減少我們就每輛車所能產生的淨收入；及
- 我們可能需要在較長時間內將佣金及服務費率維持於具競爭力水平，以在該等新市場擴充業務和吸引新賣家及買家。

若未能充分迅速化解該等風險及不確定性，則會對我們的業務及經營業績造成重大不利影響。



## 風險因素

我們面臨與二手車增值服務有關的風險，包括未能成功將此等服務變現及無法持續提供增值服務，以滿足賣家及買家不斷演化的需求。

除二手車拍賣服務外，我們亦為賣家和買家提供各種二手車增值服務，協助彼等簡化二手車交易過程。我們相信該等服務可進一步加強我們與賣家和買家的合作，並最終增加經我們交易平台交易的二手車數量。

目前，我們部分二手車增值服務，如使用我們的ADMS系統，一般是免費提供，以吸引賣家和買家及維持與彼等的關係。我們部分賣家及買家可能不承認或不接受我們提供的若干增值服務的重要性和價值(不論是免費或收費服務)。此外，我們的競爭對手及我們行業的其他業務參與者提供的免費服務，無論實際效用和功能如何，可能會進一步降低我們的賣家及買家付費使用我們的增值服務的意願。雖然我們擬在日後對目前免費提供的增值服務收取費用，但我們目前並無實施此一策略的明確時間表。我們亦無法保證可成功將該等服務變現而無損我們與賣家及買家的關係或其對我們服務的滿意程度。此外，我們無法保證可成功把擬定將來提供的全新增值服務變現，而開發及推出該等服務會產生額外研發、銷售和營銷以及其他費用及開支。若我們未能成功將增值服務變現，我們將無法收回提供增值服務的費用及開支，亦無法從提供該等服務獲得可持續的收入和利潤。

此外，為維持二手車增值服務的增長及我們與賣家和買家的關係、我們須不斷提升現有增值服務，並推出可有效回應賣家和買家在二手車業務方面的痛點及不斷演變的需求的全新增值服務。儘管投入大量時間和資源，但是我們未必能辨識賣家和買家的可解決的需求，而即使能辨識需求，相比部分競爭對手，我們未必有足夠資源來開展增值服務以足夠迅速地佔據有利位置。此外，每種新服務、系統及解決方案的推出均涉及風險並可能出現意料之外的後果。我們或會因未能滿足買家和賣家不斷演變的二手車相關需求而面臨現有交易量以及合作買家和賣家數目減少。一旦發生任何此等情況，均可能阻延或妨礙我們與買家和賣家保持業務關係及實現我們業務目標的能力，從而可能對我們的業務、經營業績及財務狀況造成重大不利影響。

## 風險因素

我們面對涉及我們其他業務的風險及不確定性。

除提供二手車拍賣及增值服務外，我們亦從事二手車收銷安排、提供展會業務及其他服務，我們因此面臨與我們就該等業務部門的業務模式若干特質相關的特定風險及不確定性。例如關於二手車收銷安排，我們與若干經銷商集團合作，安排於該等經銷商集團的4S店出售消費者置換車輛。消費者或4S店將該等二手車交託予我們，然後主要通過我們交易平台拍賣出售。因此，二手車收銷安排的業績取決於該等經銷商集團對相關服務的需求，而該等需求可能受我們無法控制的因素影響，包括新車(包括新能源汽車及內燃機)售價下跌，為該等二手車經銷商集團的二手車業務的盈利能力帶來更大不確定性。經銷商集團對我們相關服務的要求亦取決於彼等自身經營二手車業務的能加。提供服務時，我們或會協助經銷商集團培訓專營汽車置換業務的專業員工，以及培育彼等在二手車業務的整體經營及管理能力。由於經銷商集團營商時候會逐步累積人材、專業知識及相關經驗，以內部方式營商可能更具成本效益，彼等對我們相關的服務或會因而減少或終止。此外，將該等二手車委託予我們後，我們無法保證可在我們交易平台或經其他渠道成功處置該等二手車。即使我們能夠處置二手車，概不保證處置該等二手車時可取得利潤。實際上，考慮到我們與經銷商集團的長期合作和穩固關係，我們可能會進行該等虧損交易，並為此招致虧損。於二零二一年、二零二二年及二零二三年，我們在二手車收銷業務中交易的分別約1,800輛、1,400輛及1,500輛二手車招致虧損，佔我們在該業務中交易的二手車的3.2%、4.0%及5.0%，虧損額分別約為人民幣6.6百萬元、人民幣4.9百萬元及人民幣2.9百萬元。若我們需要在虧損情況下處置該等二手車或無法及時處置該等二手車，則可能對我們的業務、經營業績及財務狀況造成不利影響。

就我們的展會業務，我們負責主辦展會並為展會參與者進行廣告宣傳。然而我們無法保證可吸引足夠數目的參與者出席展會，亦未能保證自該等業務獲得的相關收入足以彌補所引致的成本。

儘管其他業務並非我們的戰略重點，但若其收入和盈利能力遭到不利影響，則相應地可能對我們整體經營業績及財務業績造成不利影響。



## 風險因素

我們因新能源汽車業發展而面臨相關風險及不確定性。

新能源汽車銷量近年來不斷增長，為中國汽車產業的格局帶來實質變化。該等新能源汽車最終將成為二手新能源汽車，從而對中國的二手車行業產生影響。因此，只要行業政策的市場趨勢能夠影響新車銷售(包括新能源汽車銷售)的供求動態和消費者對新能源汽車的消費行為，就可能間接影響中國二手車行業和我們的長期業務營運。

舉例而言，由於保險賠償額較高、意外率高及維修費用高昂等原因，新能源汽車的平均保費一直處於較高水準。此外，二手新能源汽車的保費一般較全新新能源汽車的保費更高。全新新能源汽車的高保費可能會減少對全新新能源汽車的需求，進而影響未來二手新能源汽車的供應。同樣地，二手新能源汽車保費更高，亦會減少對二手新能源汽車的需求。因此，其綜合影響可能會導致在我們的交易平台上交易的二手新能源汽車數量減少，從而對我們的業務增長和財務業績產生不利影響。

此外，政府的各種政策，不論目的是否直接促進新車銷售，均可能對中國整體汽車行業特別對中國二手車行業產生影響，從而影響我們的業務營運。例如，中國政府最近出台了多項政策，旨在通過二手車置換交易促進新車銷售。詳情見「概要—近期發展」。對於車主來說，該等政策將使新車價格更加相宜，彼等們考慮換車時，可能會通過置換購買新車，而不是購買二手車。該等消費者對二手車的需求可能會相應減少。若干其他政策亦會間接影響中國汽車市場的供求動態。例如，公安部於二零二一年十二月修訂了《機動車駕駛證申領和使用規定》，擴闊了法定駕駛年齡。該政策可能會間接導致車輛(包括二手車)需求增加。然而，概不保證該等政策會達到預期效果，亦無法保證該等政策將來不會被修改、終止或廢除。倘發生任何上述情況，均可能對中國整體汽車行業並特別對二手車行業的發展帶來不確定性，進而對我們的業務運營和財務業績產生不利影響。

我們與不同第三方服務提供商合作。第三方服務提供商的某些行為是我們無法控制的，並可能對我們的業務、財務狀況及經營業績造成不利影響。

我們與第三方協力，於我們交易平台提供拍後服務，包括辦證過戶及物流服務和其他二手車交易相關服務。於二零二一年、二零二二年及二零二三年，我們因使用第三方服務提供商提供拍後服務而產生的成本分別為人民幣57.8百萬元、人民幣64.4百萬元及人民幣61.5百萬元，分別佔我們同期總銷售成本的22.9%、35.2%及34.3%。我們為拍後服務謹慎選擇第三方服務提供商，彼等大部分駐在我們的拍場或該等拍場附近，惟我們無法完全控制其行動。若此等第三方未有按我們期望處事、難以滿足我們的要求或標準、未能以合乎道德的方式開展業務、未能為我們買家及賣家提供滿意服務、被媒體負面報道、違反適用法律或法規，或違反與我們之間的協議，或倘我們與第三方訂立的協議被終止或不再重續，則我們的業務營運、聲譽及我們與買家及賣家的關係可能會受到不利影響。此外，若該等第三方服務提供商暫時或永久停止運作、遭遇財務困境或其他業務中斷、增加收費，或倘我們與彼等關係惡化，我們可能會承受成本增加、捲入牽涉或針對第三方服務提供商的司法或行政程序，並於提供類似服務予

## 風險因素

二手車買家時出現延誤，直至我們覓得合適替代方案為止。再者，若我們未能成功物色優質第三方服務提供商、或與彼等建立具成本效益的關係、或有效管理該等關係，可能對我們交易平台的用戶體驗造成不利影響，及我們或會流失買家及賣家，因而對我們的業務、經營業績及財務狀況造成不利影響。

**我們面對之競爭可導致市場佔有率流失、收入減少、費用增加、合資格員工離職及與競爭對手發生糾紛。**

我們於經營所在行業(即中國二手車行業)面對競爭。我們的直接競爭對手主要包括其他以中國二手車行業二手車整售市場為目標市場的二手車交易服務提供商。另我們亦面對來自其他傳統線下二手車交易平台的間接競爭。直接競爭對手的資源(包括資金、技術、營銷等方面)或多於我們，並可能將更多資源投放於開發及推廣其平台和服務，以致彼等或較我們與主機廠、經銷商集團、4S店及專業買家有更廣泛的關係，並可能較我們能吸引更多人才，包括以更具吸引力的薪酬組合接洽我們的合資格僱員。這讓彼等開發新服務、更迅速地適應技術的變化，並進行範圍更廣泛的營銷活動，因此或會令我們的交易平台對買家及賣家的吸引力減少，以致流失市場佔有率。我們並預計會繼續有新競爭對手進入二手車行業，在品牌、業務模式、產品和服務上較量，並可能對我們業務、財務狀況及經營業績造成不利影響。競爭對手亦可能試圖複製我們的業務模式，在採購和收銷二手車方面與我們直接競爭。我們的競爭對手可能會被行業巨企收購和合併或與之合作，該等企業能夠進一步投入龐大資源至我們的營運空間，並於我們業務營運的多個範疇與我們競爭。此外，我們經營所在市場的競爭或會減少我們的交易量、佣金、服務費及收入，增加我們的營運開支及資本支出，並導致合資格員工離職。若競爭對手策動負面宣傳，不論其是否成立，亦可能令我們受損害。我們日後或會面對與競爭對手出現糾紛，包括涉及知識產權法、不公平競爭法和誹謗法下提出申索的訴訟，其可能對我們的業務及聲譽造成不利影響。若我們未能與現有及潛在競爭對手競爭，或會嚴重損害我們的業務、財務狀況及經營業績。

## 風險因素

我們面臨有關經我們的交易平台交易的二手車的爭議解決風險。

我們面對有關經我們的交易平台未能成功進行二手車交易的爭議解決風險。我們交易平台中的投訴及糾紛一般可分為三類：(i) 未能售出或購得已拍賣的二手車；(ii) 汽車狀況跟我們的檢測報告存在明顯的出入；及(iii) 有關二手車辦證過戶的爭議。詳情請參閱「業務—二手車拍賣業務—我們的交易流程—步驟8：爭議解決」。我們在業務營運中曾遇到並可能繼續會遇到投訴及糾紛。

倘若糾紛涉及未能出售或購買在拍賣過程中已成功拍賣的二手車，例如因買方或賣方改變主意，我們將通過罰款處分違約一方，並向無違約一方作出賠償。雖然我們在這類糾紛中毋須承擔任何潛在責任或財務損失，但若這種無法售出或購得二手車的情況過度頻密發生、或會損害我們作為值得信賴及可靠的二手車交易服務提供商的聲譽，令二手車賣家和買家不願經我們的交易平台交易二手車，因而可能對我們業務、經營業績及財務狀況造成不利影響。

若糾紛涉及汽車狀況跟我們的檢測報告存在明顯的出入，我們將根據我們的爭議解決政策進行爭議解決。如爭議解決結果認為汽車的實況與檢測結果有重大偏差，以致維修及復修汽車所需費用超出相關界限值，則交易將被取消，且我們有責任為發生此狀況的車賠償買方。於二零二一年、二零二二年及二零二三年，我們支付的賠償分別為人民幣0.6百萬元、人民幣0.6百萬元及人民幣0.6百萬元。概不保證我們針對此等風險採納的系統及措施能有效杜絕投訴及糾紛並消除相關風險。倘若此類糾紛過度頻密發生，我們不僅會因賠償招致財務損失，亦可能聲譽受損，以致二手車買家可能不願經我們的交易平台購買二手車，因而可能對我們業務、經營業績及財務狀況造成不利影響。

倘糾紛涉及未在約定期限內完成二手車辦證過戶，我們將釐定該未完成事項是因賣家、買家或我們的過錯而起。倘該未完成事項是因我們的過錯而起，我們將向買家作出相應的賠償。於二零二一年、二零二二年及二零二三年，我們向買家作出的賠償分別約為人民幣63,000元、人民幣40,000元及人民幣46,000元。倘該未完成事項因賣家或買家的過錯而起，我們將對違約者處以罰款及／或相應地補償非違約方。賣家可能因為無權處置二手車而無法辦理二手車過戶登記。根據《中華人民共和國拍賣法》，拍賣標的應為賣家所有或者依法可以處置的物品或者財產權利，賣家應當提供擁有權證明或其他證明賣家可以如要求處置拍賣品的材料。我們要求賣家提供擁有待拍賣二手車的擁有權證明，我們亦要求賣家在我們與其簽訂的委託拍賣協議中聲明彼等有權處

## 風險因素

置待拍賣的二手車，但我們未必一定能取得證明其處置權的材料。於最後可行日期，我們並無因賣家無權處置二手車而未能進行辦證過戶而遇到重大糾紛，亦無因此而受到行政處罰。然而，我們無法向閣下保證我們未來不會遇到此類糾紛，或相關行政機關會認為我們的做法完全符合相關法律法規。倘發生此類糾紛，我們可能會被要求賠償買家或二手車的實際所有人，並受到相關的行政措施的約束。

此外，本集團並無任何保險或產品責任和資源訴訟的保障。詳情見「一 我們並未投購任何業務責任、中斷或訴訟保險」及「業務 — 保險」。倘我們因上述任何爭議獲解決而陷入爭議，我們可能會蒙受虧損或須承擔法律責任，而我們的保險未必能保障有關虧損或責任，從而對我們的業務、經營業績、財務狀況和前景造成不利影響。

**我們並未投購任何業務責任、中斷或訴訟保險。**

中國的保險行業仍處於發展初期階段。中國的保險公司僅提供有限的業務保險產品，而且據我們所知，在商業責任保險領域並不發達。雖然業務中斷保險在中國的適用範圍有限，但我們已確定與按商業上合理的條款購買該保險相關的中斷風險、投保成本及困難令我們購買相關保險不切實際。因此，我們並未為我們在中國的營運投購任何業務責任、中斷或訴訟保險。倘我們產生重大虧損或責任，而我們的保險無法或不足以覆蓋該等虧損或責任，我們的業務、經營業績、財務狀況及前景或會受到重大不利影響。

**未能取得、維持或重續我們業務營運所需的若干備案、批准、執照、許可證及認證可能對我們業務、財務狀況及經營業績造成重大不利影響。**

作為我們核心業務分部及服務項目，我們經營二手車同步拍以促進我們的交易平台的二手車交易。我們的二手車拍賣業務受中國若干政府機關監管，而我們需根據適用法律法規取得並適時重續相關執照及許可證。其中，我們需特別申請並取得省級商業機關出具的拍賣經營批准證書。詳情請參閱「監管概覽」及「業務 — 執照及許可證」各節。

倘無法完成、取得、維持或重續任何所需許可證或進行必要的備案，可能導致執法行動及對我們施以各種處罰，如暫停或終止許可證、罰款、中止或限制我們營運、採取糾正措施如處置與該等實體有關的資產。此外，中國法律體系迅速發展，法律法規的進一步修訂和變更或進一步解釋和執行可能會對我們更新相關許可證或要求我們獲得額外許可證施加更嚴格的標準。對我們任何許可證的發證規定作任何改動，均



## 風險因素

可能影響我們維持或重續許可證的能力。我們無法擔保可定期成功重續所有許可證。倘一或多張許可證遭暫緩生效、吊銷或到期，或會擾亂我們的業務營運並對我們業務、經營業績及財務狀況造成重大不利影響。

**我們面臨與第三方付款安排有關的諸多風險。**

於往績記錄期間，在我們的交易平台出現第三方付款安排，相關買家通過實際付款人結付彼等對我們的付款，彼等通常為相關買家的家族成員及業務夥伴。於二零二一年及二零二二年，(i)涉及第三方付款安排的交易產生的佣金及服務費分別為人民幣92.2百萬元及人民幣35.5百萬元，分別佔二手車拍賣業務總佣金及服務費的27.6%及14.8%；(ii)涉及第三方付款安排的交易總資金流別為人民幣3,631.0百萬元及人民幣1,243.3百萬元，佔我們涉及第三方付款安排的相關業務的總資金流入的26.5%及18.4%；及(iii)涉及第三方付款安排的交易產生的收入分別為人民幣100.1百萬元及人民幣36.3百萬元，分別佔總收入的14.8%及7.8%。自二零二二年十月一日起直至最後可行日期，我們並無參與任何涉及第三方付款安排的交易。更多詳情，請參閱「業務 — 第三方付款安排」。

於往績記錄期間，我們面臨與此類第三方付款安排相關的諸多風險，包括實際付款人可能要求退款(由於彼等在合約上並無結欠我們任何債務)及實際付款人的清盤人作出申索。此外，雖然我們已實行相關措施，如設立更嚴格的投標者身份核實規定，與銀行合作開設卡賬戶登記系統，但由於我們對實際付款人所動用資金的來源及目的了解有限，我們仍可能面對潛在洗錢風險。即使我們於往績記錄期間及直至最後可行日期並無遭遇此類事件，惟一旦發生來自實際付款人或其清盤人的任何申索，或我們就第三方付款安排遭提控或起訴(不論為民事或刑事訴訟)，我們將須花費大量財務及管理資源以對該等申索及法律訴訟進行抗辯。若我們捲入洗錢控罪的訴訟，對我們的聲譽亦可能帶來不利影響，我們或難以留住現有賣家和買家以及其他業務夥伴，因而對我們的財務狀況及經營業績造成不利影響。

**倘我們的競爭對手進行大規模銷售及營銷活動或我們未能有效及高效地進行銷售及營銷活動，我們的業務將受到損害。**

我們預計將繼續在銷售及營銷舉措上投入大量財政及其他資源，並推廣我們的交易平台及業務模式，以擴大我們賣家和買家及基礎。我們目前通過線上線下管道的組合進行廣告宣傳，目的是推動更多訪客使用我們的手機應用程式及拍場。舉例而言，我們通常為我們的新拍場舉辦開幕典禮，並邀請新聞及媒體報導有關典禮，我們相信此舉可以提高我們品牌在當地的知名度及曝光率，從而讓我們能夠有效且高效地吸引新的當地賣家及買家。我們亦推出推廣及其他營銷活動，以建立我們的品牌知名度。然而，整體上，我們於往績記錄期間相較於部分競爭對手只花費了適量的銷售及分銷開支。於二零二一年、二零二二年及二零二三年，我們的銷售及分銷開支分別為人民幣79.8百萬元、人民幣88.9百萬元及人民幣90.0百萬元，分別佔同期總收入的11.8%、19.0%及18.3%。我們面臨來自其他二手車處置渠道的直接及間接競爭，包括其他針對

## 風險因素

整售市場的二手車交易服務提供商，以及其他傳統線下二手車交易平台，該等平台擁有的財政及營銷資源可能較我們更為雄厚，可能比我們更願意投放更大量的財務資源來開展銷售及營銷活動，而這又會迫使我们投入更多資源至銷售及營銷活動，於日後產生相關開支，且即使如此，我們仍可能無法達成擬定目標。倘我們的競爭對手大幅增加營銷投資並成功加強品牌知名度，我們的市場佔有率或會受到負面影響。

此外，多項因素可能阻止我們成功推廣我們的品牌，包括用戶對我們的交易過程及移動應用程式的體驗不滿意，涉及我們業務、董事及管理層，第三方服務提供商的負面報導，我們與賣家及買家以及其他業務夥伴的關係，我們的銷售及營銷活動失敗，員工關係及福利，監管合規及財務狀況。倘我們未能維持及加強我們的品牌，或未能有效及高效進行銷售及營銷活動，或我們的營銷活動不成功，我們的增長、經營業績及財務狀況將受到重大不利影響。

與我們的業務及行業有關的負面媒體報導(不論是否屬實)均可能對我們的業務、財務狀況及經營業績產生不利影響。

有關我們業務、行業、員工、第三方服務提供商、董事及管理層或股東的負面新聞或媒體報導，包括涉嫌未能遵守適用法律及法規、車輛列表涉嫌具欺詐成分、我們的銷售代表涉嫌作出失實陳述、違反信息安全、未能保護用戶隱私、不正當的商業行為或披露不準確的營運信息(不論是否屬實)，均可能損害我們的聲譽。倘我們未能糾正或減少關於我們的錯誤資料或負面資料，包括通過社交媒體或傳統媒體渠道傳播的資料，賣家及買家對我們的信任可能會受到損害，這將對我們的業務、經營業績及財務狀況產生重大不利影響。

我們收集、處理、儲存、分享、披露及使用個人信息及其他信息，任何實際或被認為未能保護該等資料及信息的行為均可能損害我們的聲譽及品牌，並損害我們的業務及經營業績。

在我們的日常業務過程中，我們收集及儲存各種信息，主要包括與我們的註冊競買人有關的個人信息(如姓名、銀行帳戶、身份證資料及電話號碼)及與交易有關的車輛資料(如車輛品牌、里程、車齡及交易價格)，以進行二手車交易所需資料為限，並遵守相關法律及法規。儘管我們已經花費大量資源來保護用戶及交易信息不受安全性漏洞的影響，但我們的內部控制機制可能不夠完善，我們的安全措施可能會受到損害。

## 風險因素

電腦及網絡系統易受計算機黑客入侵。倘我們未能或被認為未能維護提供予我們或由我們收集的個人及其他信息的安全，均可能損害我們的聲譽及品牌，並可能使我們面臨法律訴訟及潛在責任，以上任何一項均可能對我們的業務及經營業績產生不利影響。

在中國，網絡安全及數據隱私及安全問題已成為日益受關注的立法及監管焦點。網上及移動平台運營公司收集、使用、存儲、傳輸及保護個人信息的做法最近受到越來越多公眾監督。關於隱私以及收集、處理、存儲、分享、披露、使用及保護個人信息及其他數據，有許多法律法規，其範圍不斷變化，並有不同詮釋。隨著中國互聯網行業繼續演變，中國政府一直在加強對網絡數據隱私的監管。特別是，有關數據隱私及網絡安全的中國法律法規仍處於發展階段，未來會否頒佈或出現適用監管我們業務活動的新法律、法規或詮釋尚不確定。通過互聯網或應用程式過度收集或非法收集及使用個人信息面臨越來越嚴重的處罰。我們不能排除我們的業務經營在未來適用法律法規下或會被詮釋為違規的可能性。

中國政府已頒佈一系列法律法規，加強對民事主體及消費者的隱私及數據的保護，例如於二零二零年五月頒佈及於二零二一年一月生效的《中華人民共和國民法典》及於二零一八年八月頒佈及於二零一九年一月生效的《中華人民共和國電子商務法》（「**電子商務法**」）。根據於二零一六年十一月頒佈及於二零一七年六月生效的《中華人民共和國網絡安全法》，網絡運營商應當採取技術措施及其他必要措施，保障網絡營運安全穩定，有效應對網絡安全事件，防範違法犯罪活動，維護網絡數據的完整性、保密性及可用性。《中華人民共和國網絡安全法》亦重申關於個人信息保護的若干基本原則及要求。於二零二二年九月十四日，中華人民共和國國家互聯網信息辦公室（「**互聯網信息辦**」）發佈《關於修改〈中華人民共和國網絡安全法〉的決定（徵求意見稿）》，提高罰款上限，因此在該修正案生效後，倘我們違反《中華人民共和國網絡安全法》，可能會對我們的財務狀況產生更大影響。

此外，於二零二一年九月一日生效的《中華人民共和國數據安全法》適用於在中國境內開展數據處理活動及其安全監管，包括數據的收集、存儲、使用、處理、傳輸、提供及公開。於二零二一年八月二十日，全國人民代表大會常務委員會（「**人大常委會**」）發佈《中華人民共和國個人信息保護法》（「**個人信息保護法**」），自二零二一年十一月一日起生效。個人信息保護法進一步強調處理者對個人信息保護的義務及責任，並規定處理個人信息的基本規則及個人信息跨境轉移的規則。有關更多詳情，請參閱「監管概覽—關於網絡安全的法規」、「監管概覽—關於數據安全和個人信息保護的法規」。於二零二二年一月四日，互聯網信息辦連同其他12個中國監管機構發佈經修訂的《網絡安全審查辦法》（「**經修訂互聯網信息辦辦法**」），於二零二二年二月十五日生效。根據經修訂互聯網信息辦辦法，採購網絡產品及服務的關鍵信息基礎設施運營者（「**關鍵信息基礎設施運營者**」）以及從事數據處理活動的網絡平台運營者，影響或可能影響國家安全的，應根據有關條款進行網絡安全審查。此外，掌握超過一百萬用戶個人信息的網



## 風險因素

絡平台運營者赴國外上市，必須申請網絡安全審查。此外，根據經修訂互聯網信息辦辦法第16條，網絡安全審查工作機製成員單位（「工作成員」）可依職權對網絡產品、網絡服務及數據處理活動進行審查，這意味著當工作成員依職權進行有關網絡安全審查時，我們亦可能須接受網絡安全審查。

關於網絡安全及數據隱私的監管要求不斷發展，可能會有重大變動，這可能會導致我們相關責任範圍仍不確定。例如，互聯網信息辦於二零二一年十一月十四日發佈《網絡數據安全管理條例（徵求意見稿）》（「網絡數據安全條例草案」）。根據網絡數據安全條例草案，尋求在香港[編纂]的數據處理者影響或可能影響國家安全的，必須申請網絡安全審查。「影響或者可能影響國家安全」的範圍及門檻仍不確定，尚待互聯網信息辦進一步闡釋。根據《中華人民共和國國家安全法》，「國家安全」一詞是指「國家政權、主權、統一和領土完整、人民福祉、經濟社會可持續發展和國家其他重大利益相對處於沒有危險和不受內外威脅的狀態，以及保障持續安全狀態的能力」。在並無進一步解釋或詮釋的情況下，中國政府當局對「影響或者可能影響國家安全」的詮釋可能有很大的酌情權。

網絡數據安全條例草案截至最後可行日期僅發佈以公開徵求意見，其實施條文及預期採納或生效日期可能存在重大不確定性。因此，現階段我們無法預測該等條例的影響（如有），而我們將密切監測及評估規則制定過程的任何發展。倘網絡數據安全條例草案完全按原定條文（以進一步的官方指引及相關實施細則為準）實施且我們的業務被視為「影響或者可能影響國家安全」，我們或會受到網絡安全審查，而倘未能進行該等審查，則或會遭到警告及罰款；且倘我們拒絕整改或造成危害數據安全等嚴重後果，則或會進一步面臨暫停違規經營、相關批文或經營許可證遭撤銷或其他制裁，此可能會對我們的業務及經營業績造成重大不利影響。

根據《關鍵信息基礎設施安全保護條例》第10條，關鍵信息基礎設施安全保護部門將及時向運營者通報識別結果。截至最後可行日期，我們尚未收到該通知。此外，我們購買及使用的網絡產品及服務是市場上的一般網絡產品及服務，不存在供應鏈中斷的重大風險。因此，中國法律顧問認為，我們不構成關鍵信息基礎設施運營者。此外，我們並無受到任何主管監管機構有關網絡安全、數據及個人信息保護的重大行政處罰或其他制裁。我們的業務不涉及個人信息及重要數據出境，倘將來涉及有關資料出境，我們將採取必要的技術及組織措施來保護數據安全，包括在傳輸過程中使用數據加密保護個人信息。於往績記錄期間及截至最後可行日期，概無發生有關數據或個人信息被盜、洩漏、損壞或丟失的重大網絡安全或數據保護事件。根據經修訂互聯網信息辦辦法及網絡數據安全條例草案按現行形式實施，我們預計自身不會因本次[編纂]而受

## 風險因素

到互聯網信息辦的網絡安全審查，因為：(i)我們在業務運營中處理的數據，無論是其性質還是規模，通常不會引發對中國國家安全的重大擔憂；及(ii)我們未曾處理，且預計在可預見的將來也不會處理超過一百萬用戶或個人的個人信息。基於上述情況及目前可獲得的資料，我們相信，截至最後可行日期，互聯網信息辦對數據安全的監管力度不斷加強，對我們的業務影響不大。

我們力求盡可能遵守與隱私及數據保護有關的適用法律、法規、政策及法律責任，我們打算密切關注該領域不斷變化的法律及法規，並採取一切合理措施來降低合規風險。然而，我們採取的措施可能仍會被有關當局認定為不充分、不適當，甚至侵犯用戶隱私，從而可能會導致我們受到處罰。再者，該等責任有可能以新的或不一致的方式詮釋及應用，並可能與其他規則或我們的做法相衝突，或者可能會頒佈新規例。此外，我們可能需要龐大資本及其他資源以防止資料安全漏洞或減輕該等漏洞引起的問題或遵守隱私政策或與隱私相關的法律責任，而管理層及董事的注意力亦可能被集中於此方面。一方面，黑客及從事線上犯罪活動的其他人士使用的方法日趨精明、資金充足而且不斷發展，另一方面，需要加大力度整合及升級保護措施以滿足不斷變化的法律及監管要求，故所需資源亦可能逐漸增多。倘我們未能或被視為未能遵守隱私政策、對用戶的私隱相關責任或其他私隱、數據保護及與資料安全相關的法律責任，或任何安全漏洞導致未經授權發佈或傳輸敏感資料(如個人身份資料或其他用戶數據)，均可能招致政府執法措施，消費者倡導團體針對我們提起訴訟或發表公開聲明，並使用戶(包括二手車買家)失去對我們的信任，這可能對我們的業務產生不利影響。與我們合作的第三方亦可能違反適用法律或我們的政策，使我們的買家的資料面臨風險。倘公眾認為線上交易或用戶資料隱私越趨不安全或容易受到攻擊，可能會阻礙線上平台及服務的整體發展，從而可能會使通過我們交易平台進行的交易數目有所減少，並損害我們的聲譽、業務及經營業績。

## 風險因素

我們依靠我們的系統及技術來實現業務的關鍵功能。未能適當地維護或及時升級技術或會導致我們的服務中斷或質量下降，對我們的業務、經營業績及財務狀況產生重大不利影響。

我們依靠我們的系統及技術，包括移動應用程式、ADMS系統、EQS系統、定價模型以及我們專利的大數據分析模型及演算法，來實現業務的關鍵功能。有關該等系統及技術如何應用於業務營運當中的詳情，見「業務—二手車拍賣業務—我們的交易流程」，以及有關我們進行中的研究項目及技術，見「業務—研究與開發—我們持續的研發工作」。我們的系統及技術有可能因地震、洪水、火災、極端氣溫、停電、電信故障、技術錯誤、電腦病毒、黑客攻擊或類似事件而受到損害或干擾。我們在升級系統或技術時，或會遇到困難，而未被發現的程式錯誤可能會嚴重影響我們用作提供服務的軟件的表現。開發及實施軟件升級以及對我們的互聯網及手機服務進行其他改進是一個複雜的過程，而於新服務的預啟動測試期間未發現的問題可能只有在向整個用戶群提供該等服務時才會顯現。維護及升級我們的技術有一定的風險，包括因重大設計或部署錯誤、延誤或缺陷造成的中斷風險，使到及可能繼續使到我們的平台及服務無法使用。我們亦可能於日後實施新增或經改良的技術以配合我們的業務增長，以及提供更多的能力及功能。實施新增或經改良的技術可能對我們的業務造成混亂，高昂且費時，並可能加重管理層的責任，分散管理層的注意力。此外，我們的專利ADMS系統包括基於數據驅動的收集及分析的演算法。倘我們無法取得大量數據或供我們作分析的數據質量未如理想，或倘我們的演算法出現缺陷，我們的專利ADMS系統可能無法有效地發揮作用。倘我們未能妥善維護或及時升級技術，我們的服務可能會中斷，而可能對我們的經營業績及財務狀況造成重大不利影響。

此外，我們依賴由第三方提供的雲端服務及其他網絡設施。該等網絡設施遭到任何破壞均可能會導致服務中斷、連接速度減慢、服務質量下降或用戶數據及上載內容永久丟失。倘我們遭遇頻繁或持續的服務中斷，不論是由我們自身系統或第三方服務提供商系統的故障所引致，我們的聲譽或與我們用戶或客戶的關係可能會受到損害，而我們的用戶及客戶可能會選擇轉向我們的競爭對手，這可能會對我們的業務、財務狀況及經營業績造成重大不利影響。

## 風險因素

安全措施遭到入侵(包括未經授權訪問、電腦病毒及「黑客攻擊」)均可能對我們的軟件及系統造成不利影響及導致我們的服務使用量減少並損害我們的聲譽及品牌。

安全措施遭到入侵(包括電腦病毒及黑客攻擊)可能嚴重損害我們的硬件及軟件系統(包括我們的ADMS系統、EQS系統及其他系統)、導致業務活動中斷、無意洩露機密或敏感信息、使平台訪問中斷以及對我們的營運產生其他重大不利影響。此外，不經意傳播電腦病毒可能會導致我們的硬件及軟件系統及數據庫造成重大損壞，使我們的業務活動(包括電子郵件及其他通信系統)受到破壞，導致違反保密及無意洩露機密或敏感信息，通過使用「拒絕服務」或類似攻擊使我們的網站訪問中斷，及對我們的運營產生其他重大不利影響。我們的系統可能在數據轉移期間或任何其他時間，因第三方行為、員工失誤、瀆職或其他原因而受到滲透，導致有人未經授權訪問我們的系統及數據。倘安全措施遭到入侵，且有人未經授權訪問我們的系統及數據庫，我們的服務可能會被視作不安全，用戶可能會減少或完全停止使用我們的服務，我們可能會產生重大的法律及財務風險及責任。我們可能會為保護我們的系統不受電腦病毒及黑客攻擊威脅及為修復電腦病毒及黑客攻擊造成的任何損壞而招致巨額成本。另外，倘電腦病毒或黑客攻擊影響了我們系統並遭大肆宣揚，我們的聲譽及品牌可能會受到重大損害且我們的服務使用量可能會減少。

我們十分依賴管理層團隊及其他關鍵專業人員來管理業務。倘我們無法挽留彼等為我們提供服務或吸引人才，我們經營及擴長業務的能力或會受到嚴重損害。

我們日後的成功全賴高級管理層及關鍵專業人員的不懈努力。我們依靠管理層團隊對中國汽車業及二手車行業、業務環境及監管制度的豐富知識及深入理解，以及彼等對中國汽車業及二手車行業的經驗。我們的高級管理層團隊對執行業務策略而言至為重要。失去一名或多名高級行政人員或關鍵人員的服務可能會對我們的業務、財務狀況及經營業績造成重大不利影響。聘請高級管理層及關鍵專業人員的競爭相當激烈且合適人選有限。日後，我們可能無法挽留高級行政人員或關鍵專業人員的服務，或吸引及挽留高級行政人員或關鍵專業人員。我們並無為「關鍵人員」購買任何要員保險。倘我們無法挽留高級管理層，可能會對我們的業務及經營業績造成重大不利影響。此外，倘任何高級管理層成員或任何關鍵專業人員加入競爭對手或成立相互競爭的公司，我們可能未能輕易找到替代人選，並可能失去二手車買家及賣家以及關鍵員工。各行政人員及關鍵員工已與我們訂立僱傭協議及不競爭協議。然而，倘行政人員或關鍵員工與我們之間出現任何糾紛，其不競爭協議中所載的不競爭條款可能無法執行，特別是在中國(該等行政人員的居住地)，理由為我們並無為該等行政人員的不競爭義務提供中國相關法律所要求的足夠賠償。



## 風險因素

尤其是，基於業務性質，我們的成功亦主要取決於具備深入行業及專業知識以及豐富工作經驗的合資格專業人員團隊，包括拍賣師。根據《拍賣管理辦法》，任何人獲認可為專業拍賣師前，必須通過資格試。因此，中國的專業拍賣師人數十分有限，而儘管中國的專業拍賣師人數可能不斷增加，但短時間內未必有大幅的增長。同時，隨著我們的業務及中國二手車行業繼續擴大以及其他將拍賣作為其商業模式的行業亦繼續擴大，拍賣師的需求可能會相應地增加。我們未必能吸引或挽留所有我們所需的拍賣師。隨著我們建立品牌且業務模式變得更成功及知名，我們的競爭對手或其他公司或更有可能挖走我們的人才，包括我們的拍賣師。我們或須提高薪酬及其他福利以吸引及挽留我們的拍賣師，因此未能向閣下確保我們將有資源全面實現人員需求，或人才招聘及挽留成本增加將不會導致我們的成本及開支大幅增加。為挽留拍賣師的任何員工成本增加可能對我們保持競爭優勢及擴展業務的能力造成負面影響。

我們的業績及日後的成功亦取決於我們為組織的所有領域物色、招聘、培訓、激勵及挽留熟練人員的能力。汽車及二手車行業對合格僱員的競爭非常激烈，倘該等行業的競爭進一步加劇，我們可能更難在不產生巨大成本的情況下招聘、激勵及挽留高技能人才。倘於本公司擔任關鍵職位的人員無法如我們預期般勝任或倘我們無法成功吸引其他高技能人才或挽留或激勵我們的現有員工，我們則可能無法實現高效發展甚至根本無法發展。

### 我們因依賴主要供應商和客戶而面臨集中度風險

我們依賴的供應商主要包括遠近馳名的中國經銷商集團及第三方二手車服務提供商，涉及業務主要為二手車拍賣業務、二手車增值服務及二手車收銷安排業務。於往績記錄期間各年度，我們向五大供應商的採購額分別佔各段期間總採購額約33.3%、19.7%及20.8%。同時，我們於往績記錄期間的大部份收入來自主要客戶，彼等主要包括中國大型經銷商集團，涉及業務主要為二手車增值服務及二手車收銷安排業務。於往績記錄期間各年度，來自五大客戶的收入分別佔各段期間總收入約26.8%、25.7%及25.3%。

依賴該等主要供應商及客戶使我們面臨與集中度及交易對手有關的風險。概不保證我們日後能與主要供應商及客戶保持關係。此外，概不保證主要供應商及客戶不會改變業務範圍或業務模式，亦不保證客戶將繼續保有市場地位及聲譽。如主要供應商及客戶的業務、財務表現或財務狀況有任何重大不利變動，彼等與我們的業務亦可能會受到重大不利影響。舉例而言，如二手車增值服務的供應受阻或延遲，或倘主要客戶終止與我們的業務合作，概不保證我們能於合理時間內按相若商業條款覓得具類似

## 風險因素

供應能力或收入貢獻的替補，甚或根本無法覓得替補。因此，我們交易平台提供多種二手車相關服務的聲譽可能會受到打擊。倘發生此事，我們的業務、財務狀況、經營業績及盈利能力可能會受到不利影響。

我們使用若干租賃物業或會面臨第三方或主管機關挑戰，其可能令我們承擔潛在罰款，並對我們能否使用所租賃物業有負面影響。

我們在中國各地多個城市向第三方租用辦公室及拍場作營運之用。若租賃物業或出租人對該等物業的業權存有任何限制，則可能會影響我們使用有關辦公室及拍場，或在極端情況下導致搬遷，繼而對我們的業務營運造成不利影響。

我們若干中國租賃物業的租賃協議並無按適用中國法律法規規定向當地土地和房地產管理當局辦理登記，而雖然欠辦登記本身不會使租賃合約失效，惟若我們接獲中國政府當局相關通知後未有於規定時限內糾正情況，我們可能承擔潛在罰款。截至最後可行日期，我們有49份有關位於中國物業的租約未有向相關中國政府當局登記，總面積約為100,648.18平方米的辦公空間及拍場用於日常運營。有關當局可能要求租賃協議訂約方在規定期限內完成租賃登記，逾期不辦理的，可以對每項未登記租賃處以人民幣1,000元至人民幣10,000元不等的罰款，具體金額由有關當局酌情決定。因此，我們對未進行49項租賃登記的最高潛在罰款為人民幣490,000元。一旦我們因未有於規定時限內登記租賃協議而遭任何罰款，我們不一定能向出租方取回該等損失。截至最後可行日期，我們並不知悉有任何中國政府當局對我們未有登記租賃協議作出懲處的通知或指訴。然而，我們無法保證不會遭當局罰款或日後不會被要求登記租賃協議，繼而可能會增加我們的合規成本。

另外，我們就租賃物業尚會面對其他風險。截至最後可行日期，我們有20項租賃物業（總建築面積約24,553.12平方米），尚未獲其各自的出租方向我們提供有效的物業業權證明書，或證明彼等對該等物業享有權利或有權出租該等物業的任何其他文件。該租賃物業分別佔我們於二零二一年、二零二二年及二零二三年收益總額的16.1%、16.4%及20.1%。於往績記錄期間，該等物業主要用作辦公室及用於二手車拍賣業務，包括提供服務、泊車位及車輛展示。截至最後可行日期，我們不知悉有任何第三方對我們使用目前租用的物業或所租用物業所處土地提出質疑並據此採取任何行動或申索，亦未有收到中國政府當局的任何有關通知。然而，若出租人並非該等物業的業主，或彼等未取得業主或其出租方同意，或未取得相關政府當局許可，我們的租約可能會被宣告無效，且我們可能須向實際所有人賠償或搬遷至替代場址，於該情況下，我們預計可能會產生高達人民幣4.2百萬元的賠償及搬遷費用。該等風險可能對我們經營業績及財務狀況造成重大不利影響。

## 風險因素

於最後可行日期，我們其中五項租賃物業在我們承租前已被抵押予若干中國第三方。該等物業用作我們的辦公室、二手車拍賣、泊車及汽車展銷會，總建築面積約4,546平方米，分別佔我們於二零二一年、二零二二年及二零二三年收益總額的0.4%、0.7%及0.9%。根據相關中國法律及法規，我們使用該等已抵押物業的權利，從屬於相關物業所涉抵押的權利。若該等租賃物業由於強制執行抵押權(其早於我們承租物業前已設立)而被轉讓，則我們可能需要搬遷。倘有關強制執行的情況發生，我們預計可能就搬遷產生高達人民幣1.0百萬元的費用。根據該等租賃物業的相關租賃協議及出租方的確認函，全部出租方均同意，倘在隨後租賃期內，租賃物業不能用於租賃用途或租賃物業被提前收回，將賠償我們的任何損失。截至最後可行日期，我們並不知悉上述物業有遭強制執行抵押權的任何情況。然而我們無法保證日後不會遇到同類挑戰，亦不能保證一旦發生抵押權遭強制執行的情況，我們可全面強制實施出租方賠償責任。我們如需搬遷，則可能招致額外費用，其或會對我們日常營運造成不利影響並對我們財務狀況帶來影響。

另外，產權證一般會記錄政府對物業的批准用途，而物業擁有人使用物業時有責任遵循批准用途規定。於最後可行日期，我們使用總建築面積約41,474.22平方米的16項租賃物業的方式可能被認為逾越該等物業的批准使用範圍。我們主要將該等物業用作辦公室及用於二手車拍賣業務，包括提供服務、泊車及汽車展覽。該等租賃物業分別佔我們於二零二一年、二零二二年及二零二三年收益總額的22.4%、21.7%及23.7%。若無按照批准用途使用物業，相關管理當局可能命令承租人停止使用該物業，甚至宣告與承租人之間的租賃協議無效。一旦相關管理當局認定我們對租賃物業的使用不符批准用途，我們可能無法繼續使用該物業且可能須搬遷至替代場址，於該情況下，我們預計可能就搬遷產生高達人民幣4.0百萬元的費用。該等風險的發生可能對我們業務造成干擾並對我們的財務狀況帶來影響。

我們的業務容易受到僱員的不當行為、不正當的商業行為及我們僱員與第三方之間的其他欺詐行為的影響。

我們依賴僱員執行經營目標。我們面臨多種經營風險，包括僱員的不當行為及錯誤風險。我們的業務依賴僱員與潛在買家互動、向上游賣家推廣我們的服務及業務模式、檢測二手車、主持拍賣流程、處理大量交易及為其他主要業務範疇提供支持，所有這些均涉及特定的法律及法規要求，我們的僱員很容易出現人為錯誤及失誤。



## 風險因素

假若拍賣流程及交易方向改變、被盜用或以其他方式不適當地執行，又或個人信息被披露給非預期的接收者，或侵犯第三方知識產權，或若營運中斷或處理交易過程中發生故障，無論是由於人為錯誤、蓄意破壞或欺詐性操縱我們的營運或系統，我們均可能會受到重大不利影響。我們並非總能識別及阻止僱員的不當行為或錯誤，而我們為發現及防止潛在的不當行為及人為錯誤而採取的預防措施，可能無法有效控制風險或損失。倘我們的任何僱員在與我們的買家及賣家和彼等之間互動時，侵犯第三方知識產權、獲取、轉換或濫用資金、文件或數據，或未能遵守協定規程，則我們可能會面臨申索、損害賠償責任並面對監管行動及處罰。我們亦可能被視為促成或參與非法挪用資金、文件或數據，或未能遵守協定規程，因此受到監管制懲及民事或刑事責任。我們的僱員亦可能與第三方進行不正當的商業行為及其他欺詐行為。由於該等潛在的破壞性活動，我們可能會遭受聲譽損害並蒙受重大損失。此外，對相關法律及行政訴訟的抗辯及回應可能既花錢又費時，並可能大大分散我們技術和管理人員的精力和資源。上述任何情況的發生都可能對我們的經營業績及財務狀況造成重大不利影響。

我們可能因往績記錄期間向業務夥伴提供補助資金而受到人民銀行的處罰或不利的司法裁決。

於往績記錄期間，我們向若干我們合作的經銷商集團提供補助資金，以深化與彼等的業務合作。於二零二一年、二零二二年及二零二三年十二月三十一日，我們給予該等業務夥伴的補助資金未償還結餘分別為人民幣299.0百萬元、人民幣294.8百萬元及人民幣61.9百萬元。於二零二一年、二零二二年及二零二三年，給予業務夥伴補助資金所得利息收入分別為人民幣20.8百萬元、人民幣14.3百萬元及人民幣9.0百萬元。於二零二三年十二月三十一日，援助資金未償還結餘的利率介乎1.7%至4.5%。日後我們或會按照自訂準則並在業務夥伴需要時選擇性地向彼等提供補助資金。詳情請參閱「業務 — 給予業務夥伴補助資金」及「財務資料 — 選定綜合財務狀況表分析 — 預付款、按金及其他應收款項 — 向業務夥伴提供補助資金」。

根據《貸款通則》（人民銀行於一九九六年頒佈的部門規章），只有金融機構才可合法從事放貸業務，企業不得違法違規從事借貸或變相借貸及融資業務。根據於二零一五年八月六日頒佈、於二零二零年八月十九日及二零二零年十二月二十九日修訂並於二零二一年一月一日生效的《最高人民法院關於審理民間借貸案件適用法律若干問題的規定》（「關於民間借貸案件的司法解釋」），有關多名法人或多家非法人組織之間或一名法人與一家非法人組織就生產及運營需要而訂立的民間借貸合同，利率不超過訂立合約時一年或以內到期貸款的市場利率的四倍，除於《中華人民共和國民法典》第

## 風險因素

146、153及154條及關於民間借貸案件的司法解釋第13條所規定的任何情況下，相關人民法院應當確認民間借貸合同的效力。根據《貸款通則》，人民銀行可向放貸人施加相當於借款墊支活動所得收入(即所收取的利息)一至五倍的罰款。

董事確認，(1)於往績記錄期間向業務夥伴提供的所有補助資金均自與該等第三方的正常業務過程中產生；(2)給予該等補助資金的整體目標，是協助該等第三方的一般業務運營，並滿足其二手車業務的資金需求；(3)我們並無將補助資金安排當成借貸業務來經營；我們作出有關安排是為了深化我們與業務夥伴的合作，而並非進行有關借貸收息營利；及(4)我們向業務夥伴提供補助資金不涉及《中華人民共和國民法典》第146、153及154條及關於民間借貸案件的司法解釋第13條所載列的情況。業務夥伴補助資金未有超出訂立合約時一年或以內到期貸款的市場利率的四倍。截至最後可行日期，我們並未因向業務夥伴發放補助資金而受到任何行政處罰、調查、執法行動，或就任何行政處罰、調查或執法行動收到任何監管機構的通知。於往績記錄期間及直至最後可行日期，(1)我們未有就該等補助資金遇到任何重大違約；及(2)我們未有就該等補助資金與該等經銷商集團發生任何重大糾紛。

根據人民銀行對我們在人民銀行總部網站的查詢所作出的回覆，確認《貸款通則》規範借款人及貸款人(根據《貸款通則》，貸款人指在中國境內依法設立的經營貸款業務的中資金融機構)之間的借貸行為，而我們在查詢所述的補助資金安排(即私營公司使用自有資金支持其業務夥伴並獲得報酬)並不構成《貸款通則》規範的行為。

此外，於往績記錄期間，我們主要通過兩間本地附屬公司作出補助資金安排。於二零二三年九月，我們與人民銀行溫州分行及人民銀行貴州省分行進行訪談，這兩間人民銀行分行為該兩間附屬公司所在地區的主管監管機構，而我們得到確認人民銀行並無對我們上述的民間借貸進行監管。

根據我們的中國法律顧問及聯席保薦人的中國法律顧問對截至二零二三年六月三十日與我們有補助資金安排的主要業務夥伴所進行的訪談，該等業務夥伴確認(1)彼等與我們已建立長期的合作夥伴關係，而補助資金為我們提供的廣泛服務的一部分；(2)彼等不時因應其二手車業務的需要向我們申請補助資金；及(3)彼等僅將補助資金用於其二手車業務事宜，而並無作其他用途。

## 風險因素

中國法律顧問基於上文所述認為，(1)我們與業務夥伴訂立的上述補助資金協議為有效且具有法律約束力；(2)我們因此而就上述補助資金遭處罰的風險甚微；及(3)上述補助資金協議在所有重大方面均符合適用的中國法律及法規，且並無不符合亦無違反任何適用的中國法律及法規。

儘管如此，相關監管機構的最終決定可能有所出入，我們概不向閣下保證我們不會遭受人民銀行處分，倘人民銀行下令我們支付罰款，我們的業務、經營業績及財務狀況可能遭受不利影響。

**未能充分保護我們的知識產權及專有信息或會嚴重損害我們的業務及經營業績。**

我們相信，我們的專利、商標、軟件著作權、商業機密、品牌及其他知識產權和專有信息乃我們成功之道。任何未經授權使用我們的知識產權及專有信息的行為或會損害我們的業務、聲譽及競爭優勢。

我們依賴結合專利、商標、商業機密及版權法、我們的內部監控機制以及合約安排來保護我們的知識產權。然而，法律保護未必總是有效。知識產權遭到侵犯仍是開展業務的一個嚴重風險。中國監管機構的知識產權執法規例處於早期發展階段。倘我們需要訴諸於訴訟及其他法律程序以執行知識產權，有關行動、訴訟或其他法律程序可能會產生大額成本，並分散管理層的精力和資源，因而可能擾亂我們的業務。概不保證我們能夠有效保護知識產權或以其他方式阻止其他人士未經授權而使用我們的知識產權。

我們盡可能地通過要求我們的僱員及大部分業務夥伴簽訂保密和發明轉讓協議來保護我們的知識產權、技術及機密信息。由於有權存取我們的機密和專有信息的人員可能有意或疏忽的行為，該等協議及控制措施未必可以有效防止未經授權使用或披露我們的機密信息、知識產權或技術，亦可能在未經授權使用或披露我們的機密信息、知識產權或技術的情況下無法提供充分的補救措施。保密協議的可執行性可能因司法管轄區而異。未能獲得或維護商業機密及／或機密技術保護可能會對我們的競爭地位產生不利影響。

競爭對手可能會採用與我們相似的服務名稱或商標，從而損害我們建立品牌標識的能力，並可能導致用戶混淆。我們的競爭對手可能獨立開發大體上等同的專有信息，甚或申請專利保護。倘成功獲得有關專利保護，我們的競爭對手可能會限制我們使用我們的商業秘密和機密技術，我們的財務狀況及經營業績將受到不利影響。

## 風險因素

我們可能受到第三方的知識產權侵權索償或其他指控，這可能對我們的業務、經營業績及前景造成重大不利影響。

我們在很大程度上依賴於我們開發及維護知識產權的能力。我們投入大量資源開發及改進系統和技術，包括移動應用程式、ADMS系統、EQS系統、定價模型以及我們專有的大數據分析模型及演算法。我們無法確定第三方不會聲稱我們的業務侵犯或以其他方式違反彼等持有的專利、商標、版權或其他知識產權。經營線上業務及提供基於技術的服務的公司經常捲入與侵犯知識產權指控相關的訴訟。知識產權保護(包括在中國)的有效性、可執行性及範圍仍在不斷發展。此外，第三方可能向提供我們移動應用程式的應用程式商店提交針對我們的知識產權侵權索償。在此情況下，我們的移動應用程式或會被相關應用程式商店下架，直至有關索償和解為止，這可能會大幅限制用戶下載或更新我們的移動應用程式，因而對我們的業務及經營業績造成不利影響。此外，我們於日常業務過程中可能不時面臨與他人的知識產權有關的法律訴訟及索償。我們也可能受到基於以下內容的索償：在我們的網站、我們的移動應用程式上顯示的內容，或通過與其他網站的鏈接從我們的網站存取的內容，或在我們的網站及移動應用程式上由第三方提供的信息。我們日後可能面臨不時的知識產權侵權索償。隨著我們面對日益增加的競爭，加上訴訟成為中國解決商業糾紛的較常見方法，我們面臨知識產權侵權索償的風險會更高。

為知識產權索償抗辯成本高昂，會對我們的管理和資源帶來沉重負擔，且並非所有案件都能獲得有利的最終結果。此類索償，即使不會招致責任，亦可能損害我們的聲譽。由此產生的任何責任或費用，或為降低未來責任風險而需要對我們的服務作出的變更，可能會對我們的業務、經營業績及前景造成重大不利影響。

鑒於互聯網業務在中國受到高度監管，我們作為一個交易平台，受到中國政府的強化監管約束。我們未能獲得及維持任何適用於我們線上直播拍賣的必要批准、牌照或許可證，或者政府政策或法規出現任何變化，均可能損害我們的業務。

我們利用互聯網及線上平台進行各方面的業務營運，主要包括我們的網站、移動應用程序以及線上線下一體化拍賣的直播。根據國家廣播電影電視總局(為國家新聞出版廣電總局前身，而該局則為國家廣播電視總局前身)聯合頒佈的《互聯網視聽節目服務管理規定》(於二零零八年一月三十一日生效並於二零一五年八月二十八日修訂)，從事提供互聯網視聽節目服務業務需要取得信息網絡傳播視聽節目許可證(「視聽許可」)或辦理視聽許可備案。於二零二三年五月二十四日，我們與上海市文化和旅遊局傳媒機構管理處(「傳媒機構管理處」)進行諮詢。傳媒機構管理處於諮詢時確認，根據適用法律法律，我們的直播拍賣業務現時未被歸入互聯網視聽節目服務的範圍，故在此方面，我們現時毋須就線上傳播視聽節目而取得視聽許可或其他許可。據中國法律顧問



## 風險因素

所告知，傳媒機構管理處是負責監督網絡傳播視聽節目的主責監管部門。儘管於最後可行日期我們不需要就業務營運取得視聽許可或辦妥相關備案，但隨著相關法律、法規及政策的不斷發展，我們無法向閣下保證政府部門在未來不會要求我們取得視聽許可或辦理備案。此外，我們可能被要求取得與我們業務營運有關的額外執照或許可證，而我們無法向閣下保證我們能夠及時取得、維持或重續所有所需的執照或許可證，或在未來進行所有必要的備案。倘我們未能及時或根本無法取得、持有或維持任何所需的執照或許可證或進行必要的備案，我們可能會受到各種處罰，如被沒收通過無牌經營活動產生的收入、處以罰款以及中止或限制我們的業務。任何此類處罰均可能會擾亂我們的業務營運，並對我們的業務、財務狀況及經營業績產生重大不利影響。

我們及董事及高級職員可能會在日常業務過程中遭受法律訴訟。倘該等訴訟的結果對我們或董事及高級職員不利，可能會對我們的業務、經營業績及財務狀況產生重大不利影響。

我們及董事及高級職員可能會在日常業務過程中不時遭受法律訴訟，這可能會對我們的業務、經營業績及財務狀況產生重大不利影響。使用我們的平台及服務的人士、競爭對手或民事或刑事調查及程序的政府實體或其他實體可能對我們或董事及高級職員提出因實際或涉嫌違反法律而產生的申索。該等申索可根據多項法律提出，包括拍賣法、產品責任法、消費者保護法、知識產權法、不正當競爭法、隱私法、勞工及僱傭法、證券法、房地產法、侵權法、合同法、財產法及僱員福利法。我們也可能因各種服務的第三方供應商(如物流及產權轉讓服務)的行為而遭受訴訟。我們的業務亦可能面臨知識產權侵權申索，而使我們面臨聲譽受損的風險。該等申索、起訴及政府調查本身存在不確定性且其結果無法確切地預計。不論結果如何，由於會產生法律費用、分散管理層資源、帶來負面宣傳及當中涉及到的其他因素，出現任何該等類型的法律訴訟均可能會對我們及董事及高級職員產生不利影響。出現一項或以上有關訴訟程序可能招致巨額罰款及處罰，從而對我們的業務產生不利影響。

## 風險因素

我們向投資者發行的金融工具的公允價值變動以及相關估值不確定性可能會對我們的財務狀況及表現造成重大影響。

我們過往已向投資者發行若干系列的可轉換可贖回優先股。我們可轉換可贖回優先股的各持有人有權自行酌情決定在任何時候按照轉換當日有效的轉換價格將全部或任何部分可轉換可贖回優先股轉換為普通股。此外，倘[編纂]未能於某一日期或之前或在發生若干特定事件時完成，上述投資者有權要求我們贖回該等優先股。有關上述投資者的身份及背景，請參閱「歷史、重組及公司架構」。可轉換可贖回優先股並未於活躍市場上交易，且各自的公允價值乃使用估值技術釐定，包括貼現現金流量法及權益分配模型。在分析估值技術中使用的市場數據時須作出大量的判斷。採用不同的市場假設及／或估計方法可能對估計的公允價值金額有重大影響。該等假設的任何變動可能導致不同的估值結果，進而導致發行予投資者的該等金融工具的公允價值發生變動。於二零二一年、二零二二年及二零二三年十二月三十一日，可轉換可贖回優先股的賬面值分別為人民幣180.1百萬元、人民幣291.7百萬元及人民幣372.4百萬元。於二零二一年、二零二二年及二零二三年，我們分別就可轉換可贖回優先股錄得公允價值變動虧損人民幣26.7百萬元、人民幣12.6百萬元及人民幣85.9百萬元。此外，超出我們控制範圍的因素可能對我們使用的估計產生重大影響及不利變動，因而影響該等負債的公允價值，包括整體經濟狀況、市場利率變動及資本市場的穩定情況。任何此等因素及其他因素均可能令我們的估計與實際結果不符，這可能會對我們的經營業績及財務狀況產生重大不利影響。倘我們需要在[編纂]完成前重估可轉換可贖回優先股，可轉換可贖回優先股的公允價值的任何變動及相關估值不確定性可能會對我們的財務狀況及表現造成重大影響。[編纂]後將可轉換可贖回優先股轉換為普通股後，我們預計未來不會就該等可轉換可贖回優先股的公允價值變動確認任何進一步損益。

我們可能會因為貿易應收款項和預付款、按金及其他應收款項而面臨減值虧損風險。

於二零二一年、二零二二年及二零二三年十二月三十一日，我們分別錄得貿易應收款項人民幣9.4百萬元、人民幣13.3百萬元及人民幣16.3百萬元。貿易應收款項指就二手車增值服務業務及展會業務而應收客戶但尚未支付的貿易款項。貿易應收款項並無抵押且不計息。於二零二一年、二零二二年及二零二三年，我們分別就貿易應收款項確認減值虧損人民幣1.8百萬元、人民幣1.8百萬元及零。詳情見本文件「財務資料—選定綜合財務狀況表分析—貿易應收款項」及附錄一會計師報告附註20。我們日後可能會繼續就貿易應收款項錄得減值虧損，從而令我們的業務、經營業績及財務狀況受到不利影響。

## 風險因素

於二零二一年、二零二二年及二零二三年十二月三十一日，我們分別錄得預付款、按金及其他應收款項人民幣336.1百萬元、人民幣454.2百萬元及人民幣90.2百萬元。預付款、按金及其他應收款項包括(i)向業務夥伴提供的補助資金，指向若干經銷商集團提供的資金；(ii)應收股東的注資；(iii)墊付供應商的款項，主要指根據二手車收銷安排業務，就委託給我們的消費者置換汽車向消費者或4S店支付的款項；(iv)其他應收款項，主要指我們為僱員墊付的若干款項；(v)按金，指我們就拍場及展覽場地支付的租賃按金，將於租賃終止時退回；(vi)預付[編纂]，指第三方提供的與本[編纂]有關的專業服務；(vii)應收接受資助的業務夥伴的利息；(viii)可扣減的增值稅；(ix)我們的辦公室及拍場的預付租賃付款；及(x)應收關聯方款項。預付款、按金及其他應收款項一般預期於一年內收回或確認為開支，因此均分類為流動資產。詳情見本文件「財務資料—選定綜合財務狀況表分析—預付款、按金及其他應收款項」及附錄一會計師報告附註21。倘對手方未能準時履行責任，我們的預付款、按金及其他應收款項可能會產生減值虧損，而我們的經營及財務業績可能會受到重大不利影響。

**我們因使用不可觀察輸入數據而就以公允價值計量且其變動計入當期損益的金融資產或指定按公允價值計入其他全面收益的股權投資承擔公允價值變動風險。**

於二零二一年、二零二二年及二零二三年十二月三十一日，以公允價值計量且其變動計入當期損益的金融資產分別為人民幣21.4百萬元、人民幣77.2百萬元及人民幣3.5百萬元，以及指定按公允價值計入其他全面收益的股權投資分別為人民幣0.9百萬元、人民幣1.0百萬元及零。我們因以公允價值計量且其變動計入當期損益的金融資產或指定按公允價值計入其他全面收益的股權投資的公允價值變動而承擔風險。

我們無法向閣下保證保證日後會確認相若水平的公允價值收益，相反可能會確認公允價值虧損，從而令我們於未來期間的經營業績受到影響。此外，以公允價值計量且其變動計入當期損益的金融資產或指定按公允價值計入其他全面收益的股權投資的公允價值變動估值涉及估計不確定性。估計該等公允價值的變動時需要行使專業判斷及採用若干基準、假設及不可觀察輸入數據，而該等數據具有主觀及不確定的性質。因此，以公允價值計量且其變動計入當期損益的金融資產或指定按公允價值計入其他全面收益的股權投資，於過去估值時涉及、且於將來估值時亦會繼續涉及估計不確定性，使有關估值未必能反映該等金融資產的實際公允價值，從而令各年度間的損益起伏不定。



## 風險因素

收購、戰略聯盟及投資可能成本高昂，難以整合，擾亂我們的業務，並對我們的經營業績及閣下的投資價值產生不利影響。

隨著我們繼續擴張我們的業務，我們已經並可能在未來繼續加入戰略聯盟，或從符合我們標準的候選人才庫中收購大量資產或股權。我們無法確定我們未來是否能夠完成任何此類交易，或能夠識別將導致最成功的組合的候選人，或未來的收購將能夠以合理價格及條款完成。此外，對收購候選人的競爭加劇可能導致我們的收購機會減少及收購價格提高。策略投資或收購將涉及商業關係中普遍遇到的風險，包括：

- 缺乏合適的收購候選人；
- 與其他交易服務提供商或新的行業整合者在合適的收購方面競爭激烈；
- 我們的財務能力惡化；
- 削減投資或所收購的資產；
- 與我們進行投資或聯盟的各方違約或存在利益衝突；
- 吸收及整合被收購業務的營運、人員、系統、數據、技術、產品及服務的困難及成本；
- 所收購的技術、產品或業務無法達到預期的收入水平、盈利能力、生產力或其他效益；
- 挽留、培訓、激勵及整合關鍵人員的困難及成本；
- 管理層對我們正常的日常營運投入的時間及資源的分散化；
- 將獲得許可或收購的技術及權利成功併入我們的平台及服務組合的困難及成本；
- 在合併後的組織內保持統一的標準、控制、程序及政策的困難及成本；
- 與被收購業務的買家、賣家、員工及第三方服務提供商保持關係的困難及成本；
- 進入我們之前經驗有限或沒有經驗的市場的風險；
- 監管風險，包括保持與現有監管機構的良好關係或獲得任何必要的交易前或交易後的批准，以及接受新的監管機構對被收購業務的監督；

## 風險因素

- 承擔包含對我們不利的條款的合同義務，要求我們許可或放棄知識產權或增加我們的責任風險；
- 未能成功地進一步開發所收購的技術或維護所收購的設施；
- 對被收購業務在收購前的活動的責任，包括知識產權侵權申索、違法行為、商業糾紛、稅務責任及其他已知和未知的責任；
- 對我們正在進行的業務的潛在干擾；及
- 與策略投資或收購有關的意外費用和未知風險及責任。

我們可能不會進行任何投資或收購，或任何未來投資或收購可能不成功，可能不利於我們的業務策略，可能無法產生足夠收入來抵銷相關收購成本，或者可能不會帶來預期的利益。此外，我們無法向閣下保證未來對新業務或技術的任何投資或收購將導致新或增強的服務組合的成功開發，以及任何新或增強的技術或服務(一旦開發或提供)將獲得市場認可或證明有利可圖。此外，倘我們通過發行股票或可轉換債券為我們的收購撥資，我們現有股東的股權可能會遭攤薄，這可能會影響股份市價。另外，我們未必能識別或把握合適的收購、投資及其他策略機會或我們的競爭對手可能先於我們爭取到相關機會，故我們與競爭對手競爭的能力或會受損，從而對我們的增長前景及經營業績產生不利影響。

**我們可能需要額外資本來實現業務目標及應對市場機遇。倘我們無法通過債務或股權獲得足夠資本，我們的業務、經營業績及財務狀況或會受到重大損害。**

自我們開展業務以來，我們已籌集大量資金以支持我們的業務增長。我們可能需要額外資本來實現業務目標及應對業務機會、挑戰或不可預見情況，包括提高品牌知名度、建設及維護線下設施、開發新產品或服務或進一步改善現有產品及服務，以及收購互補業務及技術。然而，我們可能無法按合理條款獲得所需的額外資金，亦可能根本無法獲得額外資金。

倘我們通過進一步發行股權或可轉換債券來籌集額外資金，我們現有股東的股權可能會遭嚴重攤薄，而且我們發行的任何新股權證券可能具有優於我們普通股持有人的權利、優先權及特權。我們保留現有財務資源及按可接受條款獲得額外融資的能力受到各種不確定因素的影響，包括：

- 中國的經濟、政治及其他狀況；
- 中國政府有關銀行貸款及其他信貸融資的政策；
- 中國政府對外商投資及中國汽車行業的規定；

## 風險因素

- 我們可能尋求籌集資金的資本市場的狀況；及
- 我們未來的經營業績、財務狀況及現金流量。

倘我們無法按可接受條款獲得足夠融資或根本無法獲得融資，則我們繼續追求業務目標及應對業務機會、挑戰或不可預見情況的能力可能會嚴重受限，而我們的業務、經營業績、財務狀況及前景可能會受到重大不利影響。

若我們未能重續現有租約或為設施另覓得合適替代地點，則會對我們的業務造成重大不利影響。

我們的辦公室和線下拍場網絡均設在租用的物業。我們有部分租約即將到期。待現有租約期屆滿後，我們未必可按商業上合理的條款甚或以任何條款延展或重續該等租約，並可能因此須重置受影響的業務。此情況可能對營運造成干擾並招致大筆搬遷費，其可能對我們的業務、財務狀況及經營業績構成不利影響。此外，我們需與其他商企競爭座落若干地區或尺寸面積合宜的物業，故即使我們能夠延展或重續租約，租金付款亦可能因租賃物業的高需求而大幅提高。再者，隨著我們業務不斷成長，我們未必可為我們設施覓得合適的替代場地，若未能重置受影響的業務，可能會對我們的業務及營運構成不利影響。

我們若干有關社會保險及住房公積金供款的做法可能使我們受到處罰。

中國勞動法律法規要求我們向指定政府機構支付各種法定僱員福利，包括養老保險、醫療保險、工傷保險、失業保險、生育保險和住房公積金，以保障我們僱員的利益。根據《中華人民共和國社會保險法》、《社會保險費徵繳暫行條例》及《住房公積金管理條例》，在中國註冊及經營的公司必須在成立30天內辦理社會保險登記及住房公積金繳存登記，並依法為僱員繳納養老保險、醫療保險、工傷保險、失業保險、生育保險等各項社會保險和住房公積金。於往績記錄期間，我們利用第三方人力資源機構為部分小型拍場所屬僱員代繳社會保險及住房公積金供款。我們無法向閣下保證有關政府當局將會視有關做法為完全符合相關勞動法律。據我們的中國法律顧問所告知，一旦有關政府當局發現我們過往聘用第三方人力資源服務提供商以支付若干僱員的社會保障基金及住房公積金的安排不符合適用法律及法規，我們可能被責令於規定時限內支付未繳納的社會保險及住房公積金供款。就社會保險而言，我們可能於逾期日起按日被徵收相當於遲繳付款0.05%或0.2%的逾期費用(視情況而定)。倘於規定時限內尚未作出付款，該主管部門可能進一步徵收逾期費的一至三倍罰款。就住房公積金而言，倘我們未能於規定時限內作出規定供款，主管部門可向中國法院申請強制執行。截至最後可行日期，我們並無因上述事項受到任何行政處罰，亦不知悉有任何關於社會保險

## 風險因素

或住房公積金供款的重大僱員投訴或糾紛。於最後可行日期，我們直接為所有員工繳納社會保險及住房公積金供款，而我們計劃在日後繼續直接為旗下僱員作出社會保險及住房公積金供款。然而，我們無法向閣下保證我們不會收到任何有關我們過往的社會保險及住房公積金供款做法的投訴、處罰或執法行動。倘我們因違反勞動法而受到調查，並因勞動法糾紛或調查而受到嚴厲處罰或招致巨額法律費用，我們的財務狀況及經營業績可能會受到不利影響。更多詳情請參閱「業務—僱員」。

**我們向第三方購買若干數據及服務。**

我們依賴第三方開發、擁有並維護的若干技術及數據庫，據此，倘用戶搜尋若干有關二手車的數據和資訊，包括維修及保養記錄與保險索償記錄，我們會向用戶提供存取該等第三方數據庫的途徑，為此我們有責任為每項資料支付相關費用。倘我們無法維持與該等第三方的合約關係，或倘有關第三方大幅提升每項資料的價格，我們可能無法找到替代科技和數據庫，讓用戶能適時並以具成本效益方式進行車輛信息搜索，在此情況下，我們的聲譽、我們的業務、經營業績及財務狀況亦可能受到不利影響。

**我們的業務依賴中國互聯網和移動互聯網基礎設施與電訊網絡的效能，其對用戶使用我們平台的體驗影響頗大。**

我們業務營運的若干方面—包括用戶於我們移動應用程式內搜尋及評論二手車、拍賣會直播，及顧客線上參與競價，均十分依賴中國互聯網基礎設施的效能和穩定性、我們的服務提供商的網絡能持續取用頻寬和接達伺服器，以及我們技術平台的持續運作效能、穩定性和可用性。我們利用互聯網設置線上平台並為二手車賣家和買家提供相關服務，而彼等則在互聯網上存取我們的移動應用程式。

我們依賴中國主要電信公司為服務提供頻寬，若電訊網絡發生中斷、故障或其他問題，我們或無法獲得任何相若的替代網絡或服務。某些地區可能由於發生國家級別的災難(如地震)或因地方政府的決定而無法存取互聯網。若我們平台的互聯網流量急升，不論原因為何，均可嚴重干擾我們通過交易平台提供的服務，或導致我們的技術系統及平台關閉。如我們在全國或地區層面經互聯網提供服務時遇到技術問題或發生系統關閉，可能對用戶在我們線上平台的體驗造成不利影響，而我們可能面對服務需求減少、收入減少及成本增加，導致對我們業務、經營業績及財務狀況造成不利影響。



## 風險因素

我們的業務存在季節性。

我們平台的二手車交易量反映中國二手車行業的季節性波動。中國的二手車銷量通常在每年第一季度(尤其是在農曆新年之前)及第四季度較高，是二手車的傳統銷售旺季。此外，我們的展會業務面臨季節性波動。按照行業慣例，我們的汽車展會及展覽大多在每年的下半年舉辦。因此，我們於每年下半年錄得的展會業務所得收入一般較高。

淡季時，我們可能無法從用戶取得足夠的佣金及服務費，以充份支持正常營運，屆時我們的僱員及專業人員、拍場租金及系統維護可能經歷閒置期，而不產生收入。另一方面，旺季時，我們的能力可能不足以應付所有賣家及買家的需求，從而可能限制我們的收入，甚或對我們和賣家及買家的業務關係造成不利影響。因此，我們的業務及經營業績可能受到不利影響。

環境、社會及管治(「環境、社會及管治」)事宜日益受到重視，可能會對我們構成額外成本或使我們承受額外風險。未能符合有關環境、社會及管治事宜的法律及法規可能使我們面臨處罰並對我們的業務、財務狀況及經營業績造成不利影響。

中國政府及公眾倡導團體近年來越來越關注環境、社會及管治問題，使我們的業務對環境、社會及管治問題以及與環境保護和其他環境、社會及管治相關事宜有關的政府政策和法律法規的變化更加敏感。舉例而言，中國政府已發佈一系列汽車排放限制標準，包括一氧化碳、非甲烷碳氫化合物、二氧化氮及微粒物質廢氣排放限制。倘二手車不符合若干汽車廢氣排放限制，該等二手車的使用及銷售可能會受禁止。中國政府可能會發佈更嚴格的汽車廢氣法規，此舉可能會對二手車銷售造成不利影響。因此，我們的業務及經營業績可能會受到重大不利影響，此外，投資者倡導團體、若干機構投資者、投資基金及其他具影響力的投資者亦日益關注環境、社會及管治慣例，近年來越來越重視其投資的影響及社會成本。不論是哪個行業，投資者及中國政府對環境、社會及管治及類似事項的日益關注可能會阻礙獲得資本，因為投資者可能會根據對公司環境、社會及管治慣例的評估而決定重新分配資本或不承諾資本。任何環境、社會及管治關注或問題都可能增加我們的監管合規成本。倘我們不適應或遵守投資者及中國政府對環境、社會及管治問題不斷變化的期望和標準，或被認為沒有適當回應對環境、社會及管治問題日益增長的關注，無論是否需按法律要求行事，我們可能會遭受聲譽損害，我們的業務、財務狀況及我們的[編纂]都可能受到重大不利影響。

## 風險因素

我們的營運受政府補助影響。

於往績記錄期間，我們在二零二一年、二零二二年及二零二三年，分別收到政府補助人民幣7.1百萬元、人民幣13.1百萬元及人民幣8.0百萬元，佔我們相關期間收入的1.0%、2.8%及1.6%。該等政府補助主要包括從地方政府收到的與我們繳稅及地方政府支持我們的業務營運有關的政府補助。政府補助可能酌情授出，且須遵守地方政府規定的若干挑選條件及程序，我們未來未必符合有關條件及程序。概不保證我們未來能否及何時能夠收到任何該等政府補助，甚或可以收到政府補助。倘我們於往後期間未有收到和往績記錄期間相同水平的政府補助，我們在該等期間的盈利能力可能受到不利影響。

有關在我們業務運營地區進行業務的風險

中國或全球經濟嚴重或持續衰退可能對我們的業務、經營業績及財務狀況造成重大不利影響。

全球宏觀經濟環境正面臨挑戰，包括歐元區自二零一四年起經濟放緩、英國於二零二零年一月三十一日脫離歐盟的潛在影響及新型冠狀病毒病大流行在二零二零年持續演變成全球衛生危機，對全球經濟及金融市場造成不利影響。對比上個十年，中國經濟增長自二零一二年起放緩，且有關趨勢可能持續。包括美國及中國在內的部分世界領先經濟體的央行及金融機構採取的擴張性貨幣及財政政策的長期影響存在巨大不確定性。中東、歐洲及非洲的騷亂和恐怖威脅、涉及烏克蘭、敘利亞及北韓的衝突令人憂慮。中國與其他亞洲國家的關係，可能導致或加劇地域爭議的潛在衝突，連同美國與中國的貿易爭議，情況亦令人關注。美國與中國的貿易緊張持續，不只對兩個相關國家的經濟，還對全球經濟整體造成重大負面影響。該等挑戰及不確定性會否得到壓制或解決，以及在長遠可能對全球政治及經濟狀況造成何種影響仍是未知數。

中國的經濟狀況容易受全球經濟狀況、國內經濟及政治政策變動以及中國的預測或估計整體經濟增長率影響。全球或中國經濟的任何嚴重或持續放緩均可能對我們的業務、經營業績及財務狀況造成重大不利影響。

## 風險因素

經濟、法律、政治及社會狀況變動，均可能對我們的業務、財務狀況及經營業績造成重大不利影響，並可能導致我們無能力維持增長及實現擴展策略。

我們大部分資產及營運位於中國，而且在往績記錄期間的所有過往收入均源自中國。因此，我們的業務、財務狀況、經營業績及前景可能在很大程度上受中國整體政治、經濟、法律、政治及社會狀況影響。

任何經濟下行(不論是實際或預期的)、經濟增長率進一步下滑或其他經濟前景不確定性，均可能對我們的業務、財務狀況及營運業績產生影響。此外，全球宏觀經濟正面對挑戰。目前尚不清楚此等挑戰和不確定性是否會得到控制或解決，以及其可能對全球政治和經濟狀況以及我們的長期業務營運造成的影響。全球及中國經濟放緩持續，可能會令我們服務的需求減少，並對我們的業務及經營業績造成重大不利影響。

我們可能會受到中國法律體系不斷發展的影響。

我們主要透過中國的附屬公司開展業務。我們的運營主要在中國進行並受中國法律、規則及法規的規管。中國法律體系乃基於成文法的民法法系。與普通法系不同，在民法法系下，先前的法院判決可被引用作為參考，但其先例價值有限。

由於法律法規相對較新且中國法律體系不斷發展，因此在實施該等法律法規時可能存在酌情處理的空間。由於該等法律法規隨著經濟和其他條件的變化而不斷發展，與該等法律法規的應用和實施相關的因素可能會影響我們的業務、財務狀況、經營業績及前景。

我們可能須就[編纂]事先取得中國證監會、網信辦或其他中國監管機構的批准或備案或其他規定。

《關於外國投資者併購境內企業的規定》(「併購規則」)載有(其中包括)有關條文，旨在要求為使中國公司證券在境外上市而成立的離岸特殊目的公司，於該特殊目的公司的證券在境外證券交易所[編纂]前須獲得中國證監會批准。於二零零六年九月二十一日，中國證監會在其官方網頁內公佈有關其批准特殊目的公司於境外[編纂]的程序。然而，併購規則在離岸特殊目的公司的範圍及適用性方面仍存在較大不確定性。此外，中國政府最近加強了對中國公司在海外進行的證券[編纂]及其他資本市場活動的監督及控制，中國主管監管機構可能要求我們就本次[編纂]獲得批准或備案。



## 風險因素

例如，於二零二三年二月二十四日，中國證監會、財政部、國家保密局及國家檔案局聯合頒佈保密和檔案管理規定，於二零二三年三月三十一日起生效，據此，境外證券監管機構及境外有關主管部門可就境內企業境外發行及上市，向該等境內企業或為該等境內企業進行相關業務的境內證券公司及證券服務提供商要求檢查、調查或取證，有關檢查、調查或取證行動應根據跨境監管合作機制進行，而中國證監會或中國其他主管部門將依據雙多邊合作機制提供必要的協助。境內企業、證券公司及證券服務提供商在配合境外證券監管機構或境外有關主管部門的檢查及調查或提供該等檢查及調查所要求的文件及材料前，應當事先取得中國證監會或中國其他主管部門的批准。由於保密和檔案管理規定相對較新，因此其詮釋及實施存在重大不確定性。

倘監管機構，例如中國證監會、網信辦或其他相關的中國監管機構隨後確定本次[編纂]需要批准或備案，我們無法保證我們將能夠及時取得有關批准或進行備案，甚或根本無法取得有關批准或進行備案。中國證監會、網信辦或其他中國監管機構亦可能採取行動要求或建議我們不要進行本次[編纂]。倘我們在未取得所需的相關中國監管機構批准或備案的情況下進行任何此類[編纂]，或倘我們未能遵守任何新批准或備案要求，我們可能面臨中國證監會、網信辦或其他中國監管機構的監管行動或其他制裁。該等監管機構可能對我們在中國的業務處以罰款及處罰、限制我們向中國境外派付股息的能力、推遲或限制將本次[編纂]匯入中國或採取其他可能對我們的業務、財務狀況、經營業績及前景產生重大不利影響的其他行動。

再者，倘需要從中國證監會、網信辦或其他中國監管機構取得或完成任何新法律法規就本次[編纂]規定的任何其他批准、備案及/或其他行政程序，則我們無法向閣下保證，我們能夠及時取得所需的批准或完成所需的備案或其他監管程序，甚或根本無法取得或完成。如未能取得相關批准或完成備案及其他相關監管程序，均可能使我們面臨相關中國監管部門的監管行動或其他制裁，這可能對我們的業務、財務狀況或經營業績產生重大不利影響。

**中國法規對外國投資者進行收購以及境內企業進行海外投資制定了若干程序，或會影響我們通過收購實現增長。**

若干中國法規設立了額外的程序和要求，預期外國投資者在中國進行併購活動及中國境內企業進行海外投資可能會耗時和複雜。例如，併購規定要求，倘(i)涉及任何重點行業，(ii)該交易涉及對或可能對國家經濟安全構成影響的因素，或(iii)該交易將導致持有馳名商標或中國老字號的境內企業控制變更，外資投資者取得中國境內企業控制權的任何控制權變更交易進行前必須向商務部申報。在中國企業或居民成立或控制的境外公司收購聯屬的境內公司的的情況下須獲商務部批准。允許某一市場參與者取

## 風險因素

得另一市場參與者的控制權或對其施加決定性影響的合併、收購或合約安排一旦觸發國務院於二零零八年八月頒佈、二零一八年九月修訂並生效的《國務院關於經營者集中申報標準的規定》(或先前通知規則)項下的門檻，亦必須事先知會國務院反壟斷機構。另外，國務院辦公廳於二零一一年頒佈《國務院辦公廳關於建立外國投資者併購境內企業安全審查制度的通知》(亦稱為6號文)，正式建立外國投資者併購境內企業的安全審查制度。此外，商務部頒佈於二零一一年九月生效的《商務部實施外國投資者併購境內企業安全審查制度的規定》以實施6號文。6號文訂明，外國投資者若通過併購可取得境內企業實際控制權從而產生「國家安全」問題，該等併購須經由商務部嚴格審查，並須遵守禁止任何意圖繞過安全審查活動(包括透過代表委任或合約控制安排訂立交易)的規則。此外，根據國家發改委及商務部於二零二零年十二月十九日頒佈並自二零二一年一月十八日起生效的《外商投資安全審查辦法》所規定，在軍事、國防相關地區或鄰近軍事設施的地點進行的投資，或進行可能導致取得若干主要領域(例如重要農產品、能源及資源、設備生產，基礎設施、運輸、文化產品及服務、資訊科技、互聯網產品及服務、金融服務及科技領域)的資產實際控制權的投資，須事先取得指定政府機關的批准。

另外，商務部於二零一四年九月六日頒佈《境外投資管理辦法》，自二零一四年十月六日起生效，根據該辦法，企業在進行海外投資前，須根據不同情況向商務部及其省級商務主管部門辦理備案或核准程序。經核准或辦理備案程序後將獲授企業境外投資證書。倘其後原證書載列的項目出現任何變更，企業須向原機關重新申請以進行修訂。此外，本地企業的海外控股企業進行的海外再投資須在海外法律程序完成後由本地企業向商務主管部門申報。我們已經及可能不時通過我們的中國附屬公司進行海外及境內投資或收購，以進行集團重組或實現部分業務增長。遵守相關法規的要求以完成該等交易可能費時，且所需的任何核准或備案程序(包括自國家發改委、商務部或其他中國政府機構取得核准或向其備案)可能會延遲或約束我們完成該等交易的能力，

## 風險因素

且該等法規的詮釋及應用仍尚未明確，因此概不保證核准或備案程序及該等法規項下的修訂已經完成或將及時完成，從而可能對我們的營運及擴大業務或維持我們市場份額的能力造成影響。請參閱「監管概覽—關於外商投資的法規」及「監管概覽—關於外幣兌換的法規」。

**我們的業務容易受政府政策影響，包括有關購車、擁有權、稅項、車輛所有權轉移、跨區跨省二手車交易、拍賣及線上買賣的政策。未能充分回應有關變動可能對我們的業務造成不利影響。**

由於有關購車及車輛擁有權的政府政策會影響消費者行為，因此該等政策可能會直接及間接地對我們的業務造成重大影響。舉例而言，自二零零九年，中國政府已多次更改對1.6升或較小引擎的汽車徵收的車輛購置稅。此外，於二零一四年八月，多個中國政府當局聯合公佈，由二零一四年九月至二零一七年十二月，購買若干目錄指定的新能源汽車將免征車輛購置稅。於二零一五年四月，多個中國政府當局亦聯合公佈，由二零一六年至二零二零年，若干目錄指定的新能源汽車的買家將享有補貼。於二零一六年十二月，相關中國政府當局進一步調整新能源汽車的補貼政策。我們無法預測政府補貼會否在未來保留，或者是會否推出類似的激勵措施，倘政府補貼繼續保留或出現類似的激勵措施，我們無法預測該等補貼或措施對中國新車及二手車銷售的影響，尤其是對新能源汽車及燃油汽車的相對組合的影響。不論是由於現有及新增的政府補貼及激勵措施，甚或是在沒有該等補貼及激勵措施的情況下，新能源汽車的銷售都有可能繼續上升。由於新能源汽車的銷售主要包括新汽車銷售，新能源汽車所佔比例的任何增加可能導致燃油汽車(包括二手車)的需求下降，而可能對我們的收入及經營業績造成重大不利影響。

中國部分地方政府當局對汽車牌照數量實行限制，以緩解市區交通壓力，減少環境污染。舉例而言，北京市政府於二零一零年十二月採納法規及實施規則，限制北京每年向新汽車發放的車牌總數。廣州市政府亦於二零一三年七月公佈類似法規。在上海、天津、杭州、貴陽及深圳，亦有類似的政策限制發放新汽車牌照。於二零一三年九月，國務院發佈了空氣污染防治計劃，要求北京、上海及廣州等大城市進一步限制汽車數量。於二零一三年十月，北京市政府頒布新增法規，於二零一七年底之前限制北京的汽車總數至不多於六百萬。除了對汽車的數量管制，部分地方政府當局亦於近年採納環保政策及法規，據此，未能符合若干環保要求或標準的汽車將不能獲取相關地方政府當局發放的車牌。由於部分二手車未能符合部分地區所要求的環保標準，上述政策及法規可能限制或對有關二手車的跨區交易造成不利影響。有關限制汽車牌照數量的不斷演變的監管發展可能會對汽車(尤其是乘用車)的需求及中國汽車業的增長前景造成不利影響，從而可能對我們的業務及經營業績造成重大不利影響。

## 風險因素

我們可能須依賴中國附屬公司就股權支付的股息及其他分派滿足我們可能出現的任何現金及融資需求，倘中國附屬公司向我們付款的能力受到任何限制，則可能對我們開展業務的能力有重大不利影響。

我們是一家開曼群島控股公司，主要依賴中國附屬公司就股權支付的股息及其他分派滿足現金需求，包括償還我們可能產生的任何債務。我們中國附屬公司分派股息的能力取決於其可供分派盈利。現行中國法規僅允許我們的中國附屬公司根據中國會計準則及法規釐定的累計利潤(如有)向其各自的股東派付股息。此外，我們的各中國附屬公司每年均須提取其稅後利潤(如有)的至少10%列入法定公積金，直至有關公積金達到其各自註冊資本的50%。該等公積金不得作為現金股息分派。倘我們的中國附屬公司日後以自身名義招致債務，則債務文書可能會限制其向我們派付股息或作出其他付款的能力。倘我們的中國附屬公司向其各自的股東分派股息或作出其他付款的能力受到任何限制，可能對我們發展、作出可能對我們業務有利的投資或收購、派付股息或以其他方式為業務提供資金及開展業務的能力有重大不利限制。

近年，人民銀行及國家外匯管理局已頒佈一系列資本管制措施，包括對中國公司匯出外匯用於海外收購事項、支付股息及償還股東貸款實施更嚴格的審查程序。例如，二零一七年一月二十六日刊發的《關於進一步推進外匯管理改革完善真實合規性審核的通知》或外匯管理局第3號文規定銀行辦理境內機構向境外股東匯出50,000美元以上股息的交易時應按真實交易原則審閱該境內機構的相關董事會決議案、稅務申報表原件及經審核財務報表。中國政府可能繼續加強資本管制，而我們中國附屬公司的股息及其他分派日後可能受到更嚴謹的審查。倘我們的中國附屬公司向我們支付股息或作出其他分派的能力受到任何限制，可能令我們的發展、進行對我們業務有利的投資或收購、支付股息或以其他方式為我們的業務提供資金和開展業務的能力受到重大不利限制。

此外，《企業所得稅法》及其實施條例規定，中國公司向非中國居民企業派息適用的預扣稅稅率為10%，除非根據中國中央政府與非中國居民企業為稅務居民的其他國家或地區政府訂立的條約或安排另行獲減免。根據內地與香港特別行政區之間的稅務協議，如香港企業(i)直接持有中國內地企業最少25%的股權；(ii)為香港稅務居民；及(iii)從中國內地稅務角度可被認可為股息實益擁有人，則中國內地企業向香港企業派付股息的預扣稅稅率由標準稅率10%下調至5%。根據國家稅務總局(「國家稅務總局」)於二零零九年二月二十日頒佈並於同日生效的《國家稅務總局關於執行稅收協定股息條款



## 風險因素

有關問題的通知》(又稱國家稅務總局81號文)，為享有經下調預扣稅稅率的香港居民企業，應同時符合以下條件(其中包括)：(i)應限於公司；(ii)應直接在該中國內地居民企業擁有符合規定的股權和表決權比例；及(iii)應在取得股息前連續12個月以內任何時候均直接擁有該中國內地居民企業的符合稅收協定規定的上述比例。根據二零一九年十月發佈及二零二零年一月生效的《國家稅務總局關於發佈〈非居民納稅人享受協定待遇管理辦法〉的公告》，非居民企業自行享有經下調預扣稅，毋須從相關稅務機關取得預先批准。反之，非居民企業及其預扣代理可自行評估及確認列明準則以享有所符合稅務待遇，直接申請經下調預扣稅稅率，於報稅時報送所需表格及支持文件，並將受相關稅務機關後續管理審核。因此，倘若我們的香港附屬公司符合國家稅務總局81號文及其他相關稅務條例及法規列明的條件，其可就從我們的中國內地附屬公司收取的股息享有5%的預扣稅稅率。然而，如相關稅務機關認為我們交易或安排之主要目的為享有優惠稅務待遇，相關稅務機關或於日後調整優惠預扣稅。因此，概不保證我們的香港附屬公司可就從中國內地附屬公司收取的股息享有5%的預扣稅稅率。預扣稅會降低我們可從中國內地附屬公司收取的股息金額。

有關中國居民成立境外特殊目的公司的中國法規，可能會導致我們的中國居民實益擁有人或我們的中國附屬公司承擔責任或處罰、限制我們向我們的中國附屬公司注資的能力、限制我們的中國附屬公司增加註冊資本或向我們分派利潤的能力，或對我們有其他不利影響。

外匯管理局於二零一四年七月頒佈《國家外匯管理局關於境內居民通過特殊目的公司境外投融資及返程投資外匯管理有關問題的通知》(又稱外匯管理局37號文)，取代《國家外匯管理局關於境內居民通過境外特殊目的公司融資及返程投資外匯管理有關問題的通知》(又稱外匯管理局75號文)，該通知於外匯管理局37號文頒佈後失效。外匯管理局37號文規定，中國居民(包括中國個人及中國企業實體)應在外匯管理局或其地方分支機構登記彼等的直接或間接境外投資活動。外匯管理局37號文適用於我們身為中國居民的股東，且可能適用於我們在未來進行的任何境外收購。

尤其是，外匯管理局37號文規定，中國居民直接或間接控制的境外實體應向中國政府當局登記及獲得批准。外匯管理局37號文中的「控制」一詞泛指中國居民通過收購、信託、委任、投票權、回購、可轉換債券或以其他安排等方式取得境外特殊目的公司的經營權、收益權或者決策權。此外，身為特殊目的公司直接或間接股東的任何中國居民，須就該特殊目的公司向外匯管理局的地方分支機構更新已備案的登記文件，以反映任何重大變更。二零一五年二月十三日，外匯管理局頒佈《國家外匯管理局關於進一步簡化和改進直接投資外匯管理政策的通知》(又稱外匯管理局13號通知)，其於二零

## 風險因素

一五年六月一日生效。根據外匯管理局13號通知，入境外商直接投資和出境境外直接投資的外匯登記申請(包括外匯管理局37號文規定的登記)將向合資格銀行(而非外匯管理局)備案。合資格銀行將在外匯管理局的監督下直接審核申請和受理登記。

該等法規可能對我們現今和未來的架構和投資產生重大影響。我們計劃以符合該等法規及任何其他相關法律的方式構建及執行我們未來的境外收購。然而，由於目前不確定就我們未來的境外融資或收購而言，有關政府當局會如何詮釋及實施外匯管理局法規及關於境外或跨境交易的任何未來法規，因此我們無法保證，我們能遵守相關法規或其他法律、符合相關法規或其他法律規定的資格，或取得相關法規或其他法律規定的任何批准。此外，我們無法向閣下保證，本公司的任何中國股東或我們投資的任何中國公司能遵守該等規定。該等個人或實體未能或無法遵守外匯管理局法規，可能導致我們遭受罰款或法律制裁，例如限制我們的跨境投資活動或我們的中國附屬公司向本公司分派股息或從本公司獲取以外幣計值的貸款的能力，或阻礙我們分派或支付股息。因此，我們的業務營運以及我們向閣下作出分派的能力可能受到重大不利影響。

此外，由於該等外匯法規仍然相對較新且其詮釋及實施持續演變，因此無法確定有關政府當局將如何詮釋、修訂及實施該等法規以及關於境外或跨境交易的任何未來法規。舉例而言，我們可能就外匯活動(例如股息匯款以及以外幣計值的借款)接受更嚴格的審核及批核流程，這可能會對我們的財務狀況及經營業績造成不利影響。此外，倘我們決定收購中國境內公司，我們無法向閣下保證，我們或該公司的擁有人(視情況而定)將能根據外匯法規的規定獲得必要批准或完成必要的備案及登記。這可能會限制我們執行收購策略的能力，並可能對我們的業務及前景造成不利影響。

有關離岸控股公司向中國實體貸款及直接投資的中國法規，可能會延誤或阻礙我們向旗下中國實體貸款或增加注資，從而對我們的周轉能力、為業務提供資金和擴充業務的能力造成不利影響。

我們是離岸控股公司，透過中國附屬公司於中國經營業務。我們可能會在取得政府部門批准後，以有限額度向中國附屬公司貸款，又或者增加向位於中國的中國附屬公司注資。根據中國法律，位於中國的中國附屬公司被視為外資企業，我們向其貸款時，須遵守中國法規及辦理外匯貸款登記。舉例而言，凡向位於中國的中國附屬公司貸款，以撥付其業務，貸款額不得超出法定限額，且必須向外匯管理局地方分局登記。此外，外資企業須根據誠實自用的原則，在自身業務範圍內使用資本金。外資企業不得將資本金作下述用途：(i)直接或間接用於支付超出企業業務範圍的款項，或作出相關法律法規禁止的付款；(ii)直接或間接用於投資銀行保本產品以外的證券投資(相關法律法



## 風險因素

規另有規定除外)；(iii)向非聯屬企業貸款(營業執照明文准許除外)；及(iv)支付購買非自用房地產相關開支(外資房地產企業除外)。

外匯管理局已頒佈《國家外匯管理局關於改革外商投資企業外匯資本金結匯管理方式的通知》(又稱外匯管理局19號文，於二零一五年六月生效及最近於二零二三年三月修訂)，以取代《關於完善外商投資企業外匯資本金支付結匯管理有關業務操作問題的通知》、《國家外匯管理局關於進一步加強外匯業務管理有關問題的通知》及《關於進一步明確和規範部分資本項目外匯業務管理有關問題的通知》。雖然外匯管理局19號文允許將外資企業的外幣計值註冊資本金兌換成人民幣資本金，用於中國境內股權投資，但亦重申了如下原則：以外資企業的外幣計值資本金兌換成的人民幣，不得直接或間接用於超出自身業務範圍的用途。因此，外匯管理局在實際操作中會否允許將有關資本金用於中國股權投資，仍是未知之數。外匯管理局已頒佈《國家外匯管理局關於改革和規範資本項目結匯管理政策的通知》(又稱外匯管理局16號文，於二零一六年六月九日生效)，當中重申了外匯管理局19號文載列的部分規則，但卻更改了如下禁令：以外資企業的外幣計值註冊資本金兌換成的人民幣資本金，不得用於發放人民幣信託貸款；禁令經更改後，變成不得以有關資本金向非聯營企業發放貸款。若違反外匯管理局19號文及外匯管理局16號文，可能會受到行政處罰。外匯管理局19號文及外匯管理局16號文可能會大幅限制我們向中國附屬公司轉匯所持外幣(包括本次[編纂])的能力，從而對我們的周轉能力、為中國業務提供資金和擴充中國業務的能力造成不利影響。

外匯管理局於二零一九年十月二十三日頒佈《國家外匯管理局關於進一步促進跨境貿易投資便利化的通知》(又稱28號文，於同日生效)。如滿足若干條件，28號文允許業務範圍不包括投資的外資企業或非投資類外資企業以其資本金作中國股權投資。由於28號文最近方才頒佈，其詮釋及具體實施仍存在重大不確定性。

鑒於中國法規對離岸控股公司向中國實體貸款及直接投資設有多項規定，概不保證我們於日後向中國附屬公司貸款時，或於日後向位於中國的外商獨資附屬公司注資時，能及時完成或完成任何所須政府登記，或能及時取得或取得任何所須政府批准。因此，我們能否於需要時向中國附屬公司提供及時財務資助，仍然存在變數。倘我們無法完成有關登記或取得有關批准，我們使用本次[編纂]預期[編纂]的能力，以及為中國業務提供資本或其他資金的能力，均可能受到負面影響，從而可能對我們的周轉能力、為業務提供資金和擴充業務的能力造成重大不利影響。

## 風險因素

我們可能被視為須根據《中華人民共和國企業所得稅法》繳納中國稅項的居民企業，因此我們或須就我們的全球收益繳納中國所得稅。

根據《中華人民共和國企業所得稅法》(「《企業所得稅法》」)及其實施條例，依照中國境外司法管轄區法律成立但「實際管理機構」在中國境內的企業被視為須納稅的中國居民企業，或須就其全球收益按25%稅率繳納中國企業所得稅。「實際管理機構」是指對企業的生產經營、人員、會計及資產等實施實質性整體管理及控制的管理機構。國家稅務總局於二零零九年四月二十二日發出《國家稅務總局關於境外註冊中資控股企業依據實際管理機構標準認定為居民企業有關問題的通知》(又稱82號文)，該通知最近於二零一七年十二月二十九日經修訂。82號文就釐定中資控股的境外註冊企業的「實際管理機構」是否位於中國境內而提供若干具體標準。雖然82號文僅適用於中國企業控制的境外企業而非外資企業或外國個人控制的企業，但82號文所載的釐定標準可反映國家稅務總局對如何應用「實際管理機構」測試以釐定境外企業的納稅居民身份的一般立場，而不論其是否由中國企業控制。倘我們被視為中國居民企業，則我們須就全球收入按25%稅率繳納中國企業所得稅。在此情況下，由於我們的全球收益須根據《企業所得稅法》納稅，故我們的盈利能力及現金流量或會大幅削減。此外，我們將須遵守中國企業所得稅申報責任，而對於出售或以其他方式處置我們的股份而變現的收益，倘有關收益被視為源自中國，則可能須繳納中國稅項，非中國企業的適用稅率為10%而非中國個人的適用稅率為20%(在各情況下須遵守任何適用稅收協定的條文)。我們認為，概無我們的中國境外實體為須繳納中國稅項的中國居民企業。然而，企業的納稅居民身份須由中國稅務機關釐定，且有關「實際管理機構」的詮釋仍不確定。

我們面臨中國居民企業的非中國股東間接轉讓其股權的不確定性。

二零一五年二月，國家稅務總局頒佈《關於非居民企業間接轉讓財產企業所得稅若干問題的公告》(又稱國家稅務總局7號公告)，並於二零一七年十二月作最近修訂。國家稅務總局7號公告將其稅務管轄區延伸至涉及透過離岸轉讓外國中間控股公司轉讓其他應課稅資產的交易。國家稅務總局第7號公告提供了清晰的標準以評估合理的商業用途，並就內部集團重組及通過公開證券市場買賣股權引入安全港。國家稅務總局7號公告亦為應課稅資產海外轉讓人及受讓人(或有責任就轉讓付款的其他人士)帶來挑戰。二零一七年十月，國家稅務總局頒佈《國家稅務總局關於非居民企業所得稅源泉扣繳有關問題的公告》(又稱國家稅務總局37號公告)，於二零一七年十二月一日生效並於二零一八年六月作最近修訂。國家稅務總局37號公告進一步闡明預扣非居民企業所得稅扣繳的做法和程序。倘非居民企業通過出售海外控股公司的股權間接轉讓應課稅資產(間接轉讓)，則非居民企業(不論轉讓人或受讓人)或直接擁有應課稅資產的中

## 風險因素

國實體或須向相關稅務機關報告該間接轉讓。根據「實質重於形式」原則，如境外控股公司無合理商業目的，且設立目的為減稅、避稅或遞延繳納中國稅項，則中國稅務機關可否認其存在。因此，有關間接轉讓(在公開市場收購及出售的股份轉讓除外)產生的收益或須繳納中國企業所得稅，而受讓人或有責任就轉讓付款的其他人士有責任就轉讓中國居民企業股權預扣適用稅項(目前稅率為10%)。倘受讓人未能預提稅項及轉讓人未能繳納稅項，則轉讓人及受讓人均可能受到中國稅法處罰。

我們面臨若干過去和未來涉及中國應課稅資產的交易(如離岸重組或出售我們離岸附屬公司的股份及投資)的報告和其他影響方面的不確定因素。根據國家稅務總局7號公告或37號公告或兩者，若本公司在該等交易中屬於轉讓人，則本公司可能須承擔申報義務或繳納稅項；若本公司在該等交易中屬於受讓人，則本公司可能須承擔預扣義務。根據國家稅務總局7號公告或37號公告，若轉讓本公司股份的投資者屬於非中國居民企業，則我們的中國附屬公司可能須協助申報。因此，我們可能須花費寶貴的資源以遵守國家稅務總局7號公告或37號公告，或要求我們向其購入應課稅資產的相關轉讓人遵守該等公告，或以確定本公司無須依據該等公告繳稅，我們的財務狀況和經營業績可能因此受到重大不利影響。

### 我們受貨幣兌換監管制度的約束。

人民幣兌換須遵守中國適用法律法規。我們絕大部分的收入以人民幣收取。根據我們目前的公司架構，我們的開曼群島控股公司主要依賴來自我們的中國附屬公司的股息付款，從而為我們可能出現的任何現金及融資需求提供資金。根據現行中國外匯法規，經常性項目付款(包括利潤分派、利息付款以及貿易及服務相關外匯交易)可在遵守若干程序規定的情況下以外幣支付，而毋須經外匯管理局事先批准。具體而言，根據現有的外匯限制，我們的中國附屬公司於中國經營所得的現金可用於向本公司支付股息，而毋須經外匯管理局事先批准。然而，倘若人民幣兌換為外幣並匯出中國以支付資本支出(例如償還以外幣計值的貸款)，則須經適當政府部門批准或向之登記。因此，我們需要獲得外匯管理局的批准，才能使用我們的中國附屬公司的經營所得現金，從而以人民幣以外的貨幣償還其各自結欠中國境外實體的債務，或以人民幣以外

## 風險因素

的貨幣支付中國境外的其他資本費用。此外，對相關監管規定的任何潛在修訂都可能使我們無法獲得足夠的外幣來滿足我們的外幣需求，我們可能無法以外幣向我們的股東(包括股份持有人)派付股息。

**人民幣匯率波動或會導致外幣兌換虧損，並可能嚴重降低 閣下的投資價值。**

人民幣兌港元、美元及其他貨幣的價值可能會出現波動，並受(其中包括)中國政治及經濟狀況變動以及中國外匯政策的影響。人民幣兌港元及美元曾出現大幅及不可預測的波動。人民幣的任何大幅升值或貶值均可能對我們的收入、盈利及財務狀況，以及股份價值及任何以外幣支付的股息產生重大不利影響。倘我們需要將從本次[編纂]中獲得的港元兌換為人民幣用於我們的營運，人民幣兌港元升值將對我們獲得的人民幣金額產生不利影響。相反，倘我們決定將人民幣兌換為港元，用於支付我們的普通股股息或其他商業用途，則港元兌人民幣升值將對港元金額產生不利影響。隨著外匯市場發展及利率自由化與人民幣國際化推進，中國政府可能於日後宣佈外匯制度的其他變更，我們無法向 閣下保證日後人民幣兌港元、美元或其他外幣不會大幅升值或貶值。市場力量或中國或美國的政策如何將在未來影響人民幣及其他外幣的匯率難以預測。人民幣兌港元及美元的任何大幅波動均可能對我們的業務、經營業績及財務狀況以及任何以港元支付的股息價值產生不利影響。

在中國，可用於降低匯率波動風險的對沖工具選擇非常有限。截至最後可行日期，我們並無就減輕外匯風險而訂立任何對沖交易。然而，我們日後可能會決定訂立對沖交易，而該等對沖的可用性及有效性可能有限，且我們未必能夠充分對沖風險或根本無法對沖風險。此外，我們的匯兌虧損可能被中國外匯管制法規(其限制我們將人民幣兌換為外幣或將外幣兌換為人民幣的能力)擴大。

**我們於中國享有的任何優惠稅收待遇的終止可能會對我們的經營業績及財務狀況造成不利影響。**

根據中國稅法法規，我們部分的中國附屬公司享有或合資格享有若干優惠所得稅待遇。於二零一八年十二月二十九日生效的經修訂《企業所得稅法》及其實施條例一般按25%的稅率向所有企業統一徵收所得稅，但授予符合若干優惠稅收政策的企業優惠企業所得稅稅率。於往績記錄期間，我們部分的中國附屬公司享有優惠企業所得稅稅率，包括但不限於：(i)根據《財政部、國家稅務總局關於新疆喀什霍爾果斯兩個特殊經濟開發區企業所得稅優惠政策的通知》，新疆匯瀚機動車拍賣服務有限公司及新疆寶乾機動車拍賣服務有限公司的優惠所得稅率為0%；有關優惠稅收待遇將於二零二五年十二月三十一日終止；(ii)根據《關於延續西部大開發企業所得稅政策的公告》，由於貴州信通二手車拍賣有限公司對中國西部地區的鼓勵性產業進行投資，因此其優惠企業所得稅稅率為15%，而有關優惠稅收待遇將於二零三零年十二月三十一日到期；及(iii)



## 風險因素

由於長春寶瑞國際會展有限公司被認可為高新技術企業，因此其優惠企業所得稅率為15%，而有關優惠稅率待遇將於二零二三年九月到期。於往績記錄期間，我們的若干附屬公司符合資格成為小微企業，可享有優惠企業所得稅率20%。此外，所有於中國境內參與銷售貨品、提供加工、修理及更換服務、銷售服務、無形資產或不動產以及貨品進口的企業及個人須支付增值稅（「增值稅」），而若干小規模納稅人獲豁免繳納增值稅，據此，於往績記錄期間，寧波常信汽車銷售服務有限公司及天津捷信汽車服務有限公司獲豁免繳納增值稅。有關進一步詳情，請見本文件「監管概覽—關於稅務的法規」及「財務資料—綜合損益表主要組成部分—所得稅開支」。倘該等中國附屬公司的優惠稅收待遇已終止或未經當地稅務機關驗證，而受影響實體未能按其他資格獲得優惠稅收待遇，則有關實體將按25%的標準稅率或較高的增值稅繳納中國企業所得稅，而可能無法申索可扣稅開支。倘發生任何上述情況，均可能導致所得稅開支增加，並對我們的經營業績造成重大不利影響。

閣下可能在送達法律程序文件、根據外國法律對我們或我們名列文件的管理層執行外國判決方面遇到困難。

我們為一家根據開曼群島法律註冊成立的獲豁免有限公司，我們在中國開展絕大部分業務，且我們絕大部分資產均位於中國境內。此外，我們的一些高級管理人員大部分時間居於中國，且為中國公民。因此，我們的股東可能難以向我們或位於中國境內的該等人士送達法律程序文件。此外，中國與開曼群島等許多其他國家和地區並無相互承認和執行法院判決的協定。

二零零六年七月十四日，中華人民共和國最高人民法院與香港政府簽署《關於內地與香港特別行政區法院相互認可和執行當事人協議管轄的民商事案件判決的安排》，或該安排，於二零零八年八月一日生效。根據該安排，任何指定的中國內地人民法院或香港法院在具有書面管轄協議的民商事案件中作出的須支付款項的具有執行力的終審判決，當事人可以向相關中國內地人民法院或者香港法院申請認可和執行有關判決。二零一九年一月十八日，中華人民共和國最高人民法院與香港政府簽署《關於內地與香港特別行政區法院相互認可和執行民商事案件判決的安排》，或新安排，旨在建立一個更清晰、更確定的機制，在香港與中國內地之間相互認可和執行更廣泛的民商事

## 風險因素

案件判決。新安排取消了相互認可和執行判決須具有管轄協議的要求。新安排將僅在中華人民共和國最高人民法院發佈司法解釋和香港完成有關立法程序後生效。新安排一經生效，將取代該安排。因此，在新安排生效前，如果爭議各方不同意簽訂管轄協議，香港法院的判決可能難以甚或無法在中國內地執行。

倘中國人工成本上漲或實施更嚴厲的勞動法律法規，我們的業務及經營業績可能會受到不利影響。

中國整體經濟及中國平均薪金於近年有所上升，並預期會繼續增長。我們的員工薪金開支總額於近年亦有所上升。我們預期人工成本(包括薪金及僱員福利)將會繼續上升。除非我們能將人工成本的升幅轉嫁支付服務的人士，否則我們的盈利能力及經營業績可能會受到重大不利影響。

此外，中國政府於近年實施了加強僱員保障的政策，規定僱主為僱員提供更多福利。我們絕大部分業務於中國營運，須遵守中國有關勞動及僱員福利的法律法規。《中華人民共和國勞動合同法》(於二零一三年修訂及生效)及其實施條例(於二零零八年生效)規定向僱工提供更多福利，例如增加薪金或終止僱傭合約的賠償金。此外，與中國舊有的勞動法律法規相比，《勞動合同法》及其實施條例所載條文對僱員更為有利。舉例而言，倘僱主決定不重續現有僱傭合約，即有責任賠償僱員(倘僱員拒絕僱主以相同或更佳條款重續屆滿僱傭合約的要約，則不在此限)。在《勞動合同法》及其實施條例生效下，我們可能較難解僱表現不佳的僱員，亦可能須承擔較高水平的人工成本，方可符合新法律法規的條文，從而對我們的業務、財務狀況及經營業績造成不利影響。

### 與[編纂]有關的風險

我們的股份以往並無[編纂]且股份流動性及[編纂]或會波動不定。

於[編纂]完成前，我們的股份並無[編纂]。[編纂]乃由我們與[編纂](為其本身及代表[編纂])磋商後釐定，該[編纂]未必能代表我們股份於[編纂]完成後的交易價格。此外，概無法保證我們的股份將形成活躍的交易市場；或倘出現活躍市場，亦不保證[編纂]完成後其將繼續存在；或股份的[編纂]不會跌至低於[編纂]。



## 風險因素

我們股份的交易價格或會波動不定，從而可能對閣下造成巨大損失。

我們股份的交易價格可能發生波動，且可能受到我們控制範圍以外的因素影響而大幅波動，包括香港及全球其他地區證券市場的整體市場狀況。尤其是，其他業務營運主要位於中國且其證券在香港上市的公司股份表現及市價波動，可能影響我們股份價格及交易量的波動性。眾多總部位於中國的公司已將其證券在香港上市，或正在籌備將其證券在香港上市。該等公司的證券於[編纂]時或[編纂]後的交易表現可能會影響對在香港上市的中國公司的整體投資氛圍，從而可能影響股份的交易表現。不論我們的實際經營表現如何，該等廣泛的市場及行業因素可能對我們股份的[編纂]及波動造成重大影響。

除了市場及行業因素外，股份的價格及交易量可能會因我們自身營運的特有因素而大幅波動，包括以下各項：

- 我們的收入、盈利及現金流量變動；
- 我們或競爭對手公佈新投資、收購、戰略夥伴或合資企業；
- 我們或競爭對手公佈的新產品、解決方案及擴張；
- 證券分析師對財務估計的變化；
- 關於我們、我們的服務或我們的行業的不利負面宣傳；
- 主要人員加盟或離職；
- 對我們流通在外的股本證券或銷售額外股本證券設下的禁售或其他轉讓限制解除；及
- 潛在訴訟或監管調查。

任何上述因素均可能導致股份交易量及價格出現巨大和突然的變動。

## 風險因素

實際或被認為出售大量股份或有大量股份可供出售，尤其是由董事、執行人員及現有股東出售，可能對股份的[編纂]產生不利影響。

股份的價格可能會因日後在[編纂]上出售大量股份或其他與股份有關的證券，或發行新股或其他證券，或被認為可能進行該等出售或發行而下跌。日後出售或預期出售大量我們的證券，包括任何[編纂]，亦可能對我們在特定時間以及按對我們有利的條款籌集資金的能力產生重大不利影響。此外，如果我們日後[編纂]更多證券，我們股東的持股可能會被攤薄。我們[編纂]的新股或股票掛鈎證券亦可能賦予比股份所賦予者更優先的權利及特惠。

閣下的投資將招致即時的大幅攤薄，並可能在日後被進一步攤薄。

由於股份的[編纂]高於緊接[編纂]前每股股份[編纂]，[編纂]的股份購買者將遭受到本公司擁有人應佔本集團[編纂]減負債的即時攤薄。此外，如果我們在日後[編纂]股份以籌集更多資金，股份持有人的權益可能會被進一步攤薄。

若證券或行業分析師不發表有關我們業務的研究或報告，或若其對於股份的推薦建議有不利變動，股份的[編纂]及交易量可能會下跌。

股份的交易市場將受到行業或證券分析師所發表有關我們業務的研究或報告的影響。如果對我們進行研究的一名或多名分析師將我們的股份評級下調，股份的[編纂]可能會下跌。如果一名或多名有關的分析師不再將我們納入研究範圍內或未能定期發表關於我們的報告，我們可能會在金融市場上失去曝光率，從而可能使股份的[編纂]或交易量下跌。

我們日後可能不會就股份宣派股息。

於往績記錄期間，本公司並無宣派任何股息。在[編纂]後，實際分派予股東的股息金額將取決於我們的盈利及財務狀況、營運需求、資本需求及董事可能認為相關的任何其他條件，並須經股東批准。詳見「財務資料—股息」。無法保證日後的任何一年均會宣派或分派任何金額的股息。我們過往的股息政策並不表示我們未來的股息政策亦會如此。

我們的管理層對本次[編纂]的部分[編纂]用途有很大的酌情權，而且我們可能會以 閣下不同意的方式運用該等[編纂]。

我們尚未確定本次[編纂]的部分[編纂]的特定用途，我們的管理層在決定如何應用該等[編纂]上有很大的酌情權。在 閣下做出投資決定之前， 閣下將沒有機會評估該等[編纂]是否被適當運用。我們無法向 閣下保證[編纂]淨額的使用方式將可改善我們的經營業績或提高股份價格，亦無法保證該等[編纂]將只用於產生收入或升值的投資。我們計劃將[編纂]用於(其中包括)升級及擴充我們的拍場網絡、加強我們與買

## 風險因素

賣雙方的關係、開發及多元擴展我們的服務產品並探索新的增長領域、進行研發活動、建立潛在的戰略夥伴關係和聯盟，並進行潛在的投資。詳見「未來計劃及[編纂]」。然而，我們的管理層將有酌情權決定[編纂]的實際用途。閣下將資金委託予我們的管理層用於本次[編纂]的特定用途，而閣下須信賴我們的管理層的判斷。

由於我們乃根據開曼群島法律註冊成立，閣下在保護自身利益上可能面臨困難，而且閣下透過香港法院保護自身權利的能力可能受到限制。

我們是一家根據開曼群島法律註冊成立的獲豁免有限公司。我們的公司事務受我們的組織章程大綱及細則(經不時修訂)、開曼群島公司法及開曼群島的普通法所規管。股東對董事採取行動的權利、我們的少數股東的行動以及董事在開曼群島法律下對我們的受信責任在很大程度上受開曼群島的普通法所規管。開曼群島的普通法部分來自於開曼群島相對有限的司法先例，以及英格蘭和威爾士的普通法，其法院裁決具有說服力，但對開曼群島的法院並無約束力。我們股東的權利及董事在開曼群島法律下的受信責任並不如某些司法權區的法規或司法判例般明確，尤其開曼群島的證券法不如香港般完善。與開曼群島相比，香港的公司法體系更加完善且司法解釋更為充分。此外，開曼群島公司可能不具備在香港法院提出股東衍生訴訟的資格。

根據開曼群島法律，如我們般的開曼群島獲豁免公司的股東並無查閱公司記錄(公司組織章程大綱及細則、按揭和押記登記冊以及股東通過的任何特別決議案除外)，亦無取得該等公司的股東名單的一般權利。根據我們的組織章程大綱及細則，董事有權決定是否以及在何等情況下，股東可以查閱我們的公司記錄，但並無責任向股東提供有關記錄。這可能會使閣下更難獲得所需的資料，以確定股東動議所須具備的任何事實，或在代理權爭奪中向其他股東徵集代理權。由於上述種種，[編纂]股東在面對我們的管理層或董事所採取的行動時，可能比作為一家在香港註冊成立的公司的[編纂]股東更難保護其利益。有關若干開曼群島法律的概要，見本文件「附錄三—本公司組織章程及開曼群島公司法概要」。

## 風險因素

本文件載述的若干事實、預測及其他統計數據來自多份政府刊物，其準確性或完整性概無保證

本文件中有關中國及其經濟和二手車行業的若干事實、預測及統計數據，乃摘自多份官方政府刊物。然而，董事概不保證自官方政府刊物取得的事實、預測及統計數據的質素或可靠程度。我們相信該等資料來源是有關資料的合適來源。我們並無理由相信該等資料存在失實或誤導成份，亦無理由相信有任何事實遭到遺留，從而使該等資料存在失實或誤導成份。我們於摘取及轉錄資料時已採取合理謹慎的態度，但該等事實、預測及統計數據的編製基準未必能與中國境內外編製的其他資料相比，兩者亦未必一致，且我們、聯席保薦人、[編纂]、[編纂]、[編纂]、[編纂]、任何[編纂]、彼等各自的任何董事及顧問或任何其他人士或機構均未有獨立核實該等事實、預測及統計數據。於任何情況下，[編纂]均須審慎考慮對該等事實或統計數據投放多少重視或關注。

**務請閣下仔細閱畢文件，不要依賴新聞報導或其他媒體中有關我們及[編纂]的任何資料**

於本文件刊發前及本文件日期後但完成[編纂]前，我們可能會受到報章及媒體報導。報章及媒體載述的若干財務資料、行業比較、溢利預測及其他有關我們的資料未必見之於本文件。

閣下就股份作出[編纂]決定時，務請僅依賴本文件、[編纂]及我們於香港刊發的正式公佈所載的資料。我們概不就報章或其他媒體所報導的任何資料之準確或完整性承擔任何責任，亦不就報章或其他媒體對我們或[編纂]所發表的任何預測、觀點或意見之公平及恰當性承擔任何責任。

我們概不就任何有關資料、報告或刊物之恰當性、準確性、完整性或可靠性作出任何聲明。因此，有意[編纂]就[編纂]作出[編纂]決定時，不應依賴任何有關資料、報告或刊物。

有意投資者作出是否[編纂]股份的決定時，務請僅依賴本文件、[編纂]及我們於香港刊發的正式公佈所載的財務、營運及其他資料。如閣下申請認購[編纂]的股份，即視為已同意不會依賴本文件、[編纂]及我們於香港刊發的正式公佈所載資料以外的任何資料。

## 豁免嚴格遵守上市規則

為籌備[編纂]，我們已尋求以下嚴格遵守上市規則相關條文的豁免。

### 管理層人員留駐香港

根據上市規則第8.12條規定，我們須於香港留駐足夠的管理層人員。這一般是指至少須有兩名我們的執行董事常居於香港。由於我們的主要業務位於中國，故我們的執行董事一直及將繼續於中國參與本公司的日常管理。

因此，我們已向聯交所申請豁免嚴格遵守上市規則第8.12條的規定，且聯交所[已授出]該豁免。為與聯交所保持有效溝通，我們將採取下列措施，以確保聯交所與我們保持定期溝通：

- (a) 我們已根據上市規則第3.05條[委任]兩名授權代表，作為我們與聯交所溝通的主要渠道。該兩名授權代表為高鵬女士及陳秀玲女士，彼等將能夠在合理通知下與聯交所相關人員會面，並能夠即時透過電話及電郵聯絡；
- (b) 聯交所欲就任何事宜聯絡董事時，各授權代表具備可隨時立即聯絡全體董事(包括獨立非執行董事)的一切必要方法；
- (c) 所有並非通常居於香港的董事均持有或可申請就商務目的前往香港的有效旅行證件，並可在接獲合理通知後與聯交所會面；
- (d) 本公司將聘請一名香港法律顧問就[編纂]後有關上市規則及其他適用香港法例及法規在應用方面的事宜提供意見；
- (e) 我們的合規顧問英高財務顧問有限公司將擔任我們與聯交所溝通的額外渠道；及
- (f) 各董事將向聯交所提供其聯絡資料，包括手機號碼、辦公室電話號碼、傳真號碼及郵件地址。

### 關連交易

我們已訂立且預期繼續訂立若干交易，而根據上市規則，該等交易於[編纂]完成後將屬於本公司的持續關連交易。



## 豁免嚴格遵守上市規則

我們已就該等持續關連交易向聯交所申請且聯交所[已授出]豁免我們嚴格遵守上市規則第14A章所載公告規定(倘適用)。有關該等持續關連交易的進一步詳情載於本文件「關連交易」一節。

### 聯席公司秘書

根據上市規則第3.28及8.17條，公司秘書須為聯交所認為在學術或專業資格或有關經驗方面足以履行公司秘書職能的個別人士。

根據上市規則第3.28條附註1，聯交所接納下列各項為認可學術或專業資格：

- (a) 香港公司治理公會會員；
- (b) 香港法例第159章《法律執業者條例》所界定的律師或大律師；及
- (c) 香港法例第50章《專業會計師條例》所界定的會計師。

根據上市規則第3.28條附註2，在評估是否具備「有關經驗」時，聯交所將考慮以下各項：

- (a) 該名人士任職於發行人及其他發行人的年期及其所擔當的角色；
- (b) 該名人士對《上市規則》以及其他相關法例及規則(包括證券及期貨條例、公司條例、公司(清盤及雜項條文)條例及收購守則)的熟悉程度；
- (c) 除上市規則第3.29條的最低要求外，該名人士是否曾經及/或將會參加相關培訓；及
- (d) 該名人士於其他司法權區的專業資格。

本公司已委任高鵬女士(「高女士」)為本公司聯席公司秘書之一。高女士在業務營運及公司管治事務方面擁有豐富經驗，惟目前並不具備上市規則第3.28及8.17條項下的任何資格。儘管高女士可能無法完全滿足上市規則的規定，但本公司認為，由於高女士對本集團的內部管理及業務營運有著深入了解，本公司委任其擔任我們的聯席公司秘書符合本公司的最佳利益及本公司的企業管治。本公司亦已委任陳秀玲女士(「陳女士」)擔任另外一名聯席公司秘書。陳女士為特許秘書、公司治理師以及香港公司治

## 豁免嚴格遵守上市規則

理公會(前稱香港特許秘書公會)及英國特許公司治理公會(前稱英國特許秘書及行政人員公會)資深會士，其完全符合上市規則第3.28條附註1規定的資格要求並符合上市規則第8.17條的規定，以擔任另外一名聯席公司秘書及自[編纂]起三年的初始期內向高女士提供協助，以便高女士獲得上市規則第3.28條附註2項下的「有關經驗」，繼而完全遵守上市規則第3.28及8.17條所載規定。

由於高女士並不具備上市規則第3.28條規定的公司秘書所需的正式資格，我們已向聯交所申請且聯交所[已批准]我們豁免嚴格遵守上市規則第3.28及8.17條的規定，因而高女士可獲委任為本公司聯席公司秘書。根據《新上市申請人指南》第3.10(13)章，豁免適用於指定期間(「豁免期」)，並附帶以下條件：(i)擬委任的公司秘書在豁免期須獲得擁有上市規則第3.28條所規定的資格或經驗且獲委任為聯席公司秘書的人士協助；及(ii)若本公司嚴重違反上市規則，有關豁免可予撤銷。豁免自[編纂]起三年的初始期內有效，獲批准條件為：陳女士作為本公司聯席公司秘書，將與高女士密切合作並協助其履行聯席公司秘書職責，並使其獲得上市規則第3.28條所規定的相關公司秘書經驗並熟悉上市規則及其他適用香港法律法規的規定。鑒於陳女士的專業資格及經驗，其將有能力向高女士及本公司解釋上市規則項下的相關規定。陳女士亦將協助高女士組織本公司董事會會議及股東會議，以及與公司秘書職責相符的本公司其他事宜。彼預計將與高女士密切合作並與高女士、本公司董事及高級管理層保持定期聯絡。倘陳女士在[編纂]後的三年期間內不再作為聯席公司秘書向高女士提供協助，或倘本公司嚴重違反上市規則，則該豁免將立即撤回。此外，自[編纂]起三年期間內，高女士將遵守上市規則第3.29條項下的年度專業培訓規定，並加強其對上市規則的了解。

在籌備[編纂]的過程中，高女士參加了由本公司香港法律顧問就董事及本公司高級管理層各自在相關香港法律及上市規則項下的責任而提供的培訓講座，並已獲得相關培訓資料。本公司將進一步確保高女士可獲得並參加相關培訓及可獲得支持，以提升其對上市規則及聯交所[編纂]公司秘書職責的了解，並且高女士將獲得有關適用香港法律、法規及上市規則最新變動的更新資料。此外，高女士及陳女士均將在需要時尋求並可獲得本公司香港法律及其他專業顧問的意見。本公司已根據上市規則第3A.19條的規定委任英高財務顧問有限公司為[編纂]後的合規顧問，其將充當本公司與聯交所之間的額外溝通渠道，並就遵守上市規則及所有其他適用法律法規向本公司及其聯席公司秘書提供專業指引及意見。

## 豁免嚴格遵守上市規則

三年期間屆滿前，我們將會重新評估高女士的資格及經驗，以確定其是否符合上市規則第3.28及8.17條規定的要求及是否需要繼續獲得陳女士的協助。我們將在三年期間屆滿前聯絡聯交所，使其評估高女士經過陳女士三年以來的協助，是否取得履行公司秘書職責所需的技能及上市規則第3.28條附註2所界定的「有關經驗」，從而無需再給予豁免。

有關高女士及陳女士資格的進一步資料，請參閱本文件「董事及高級管理層」一節。

有關本文件及 [ 編纂 ] 的資料

[ 編纂 ]

有關本文件及 [ 編纂 ] 的資料

[ 編纂 ]



有關本文件及[編纂]的資料

[編纂]

有關本文件及[編纂]的資料

[編纂]

## 董事及參與[編纂]的各方

### 董事

姓名	住址	國籍
----	----	----

### 執行董事

楊愛華	香港 九龍柯士甸道西1號 天璽I Union Square 彗鑽29樓B室	中國
-----	---	----

楊漢松	香港 九龍油麻地 友翔道1號 御金·國峯2座 28樓A座	中國
-----	--	----

高鵬	中國 上海 閔行區 滬星路299弄 21號301室	中國
----	---------------------------------------	----

### 非執行董事

Rob Huting	1865 Duke Road Atlanta, GA 30341 United States of America	美國
------------	---	----

朱奕	中國 上海市 靜安區 康定路501號 7樓901室	中國
----	---------------------------------------	----

Yang Chuyu	香港 九龍柯士甸道西1號 天璽I Union Square 彗鑽29樓B室	加拿大
------------	---	-----

## 董事及參與[編纂]的各方

姓名	住址	國籍
<b>獨立非執行董事</b>		
李莫愁	中國 上海 徐匯區 徐家匯路 154座Hill 55	中國
王建平	中國 上海 浦東新區 錦繡路2588弄 32號1703室	中國
嚴駿	中國 江蘇省南京 石鼓路100號 金鷹國際花園 金星閣 3座3601室	澳洲

更多詳情，請參閱本文件「董事及高級管理層」一節。

## 董事及參與[編纂]的各方

### 參與[編纂]的各方

#### 聯席保薦人

中信證券(香港)有限公司  
香港  
金鐘道88號  
太古廣場一座18樓

海通國際資本有限公司  
香港中環  
港景街1號  
國際金融中心一期  
3001-3006室及3015-3016室

#### 保薦人[編纂]及[編纂]

中信里昂證券有限公司  
香港  
金鐘道88號  
太古廣場一座18樓

海通國際證券有限公司  
香港  
德輔道中189號  
李寶椿大廈22樓

#### [編纂]及[編纂]

中信里昂證券有限公司  
香港  
金鐘道88號  
太古廣場一座18樓

海通國際證券有限公司  
香港  
德輔道中189號  
李寶椿大廈22樓

#### [編纂]

中信里昂證券有限公司  
香港  
金鐘道88號  
太古廣場一座18樓

海通國際證券有限公司  
香港  
德輔道中189號  
李寶椿大廈22樓

## 董事及參與[編纂]的各方

### 本公司的法律顧問

有關香港及美國法律：  
佳利(香港)律師事務所  
香港  
銅鑼灣  
軒尼詩道500號  
希慎廣場37樓

有關中國法律：  
中倫律師事務所  
中國  
上海  
浦東新區  
世紀大道8號  
國金中心二期6/10/11/16/17層

有關開曼群島法律：  
邁普達律師事務所(香港)有限法律責任合夥  
香港  
灣仔  
港灣道18號  
中環廣場26樓

### 聯席保薦人及[編纂]的法律顧問

有關香港及美國法律：  
普衡律師事務所  
香港  
中環  
花園道1號  
中銀大廈22樓

有關中國法律：  
競天公誠律師事務所  
中國  
廣東省深圳市  
前海大道  
前海嘉里中心  
二期1401A室

### 核數師及申報會計師

安永會計師事務所  
執業會計師  
註冊公眾利益實體核數師  
香港  
鰂魚涌  
英皇道979號  
太古坊一座27樓



**董事及參與[編纂]的各方**

行業顧問

灼識行業諮詢有限公司

中國

上海

靜安區

普濟路88號

靜安國際中心B座10樓

[編纂]

[編纂]

## 公司資料

### 開曼群島註冊辦事處

Maples Corporate Services Limited  
PO Box 309, Ugland House  
Grand Cayman, KY1-1104  
Cayman Islands

### 中國主要營業地點及總辦事處

中國  
上海市  
普陀區  
真北路2251號  
開隆中心6樓

### 香港主要營業地點

香港  
九龍  
觀塘道348號  
宏利廣場5樓

### 本公司網站

**[www.autostreets.com](http://www.autostreets.com)**  
(本公司網站資料不構成本文件的一部分)

### 聯席公司秘書

高鵬女士  
中國  
上海  
閔行區  
滬星路299弄  
21號301室

陳秀玲女士  
香港  
九龍  
觀塘道348號  
宏利廣場5樓

### 授權代表

高鵬女士  
中國  
上海  
閔行區  
滬星路299弄  
21號301室

陳秀玲女士  
香港  
九龍  
觀塘道348號  
宏利廣場5樓

## 公司資料

審核委員會	李莫愁女士(主席) 王建平先生 嚴駿先生
薪酬委員會	王建平先生(主席) 李莫愁女士 嚴駿先生
提名委員會	楊漢松先生(主席) 王建平先生 嚴駿先生
開曼群島股份過戶[編纂]	[編纂]
[編纂]	[編纂]
合規顧問	英高財務顧問有限公司 香港 中環康樂廣場8號 交易廣場二座40樓4001室
主要往來銀行	招商銀行股份有限公司 上海外灘支行 中國 上海 黃埔區 中山東一路16號1樓  招商銀行股份有限公司 上海天山支行 中國 上海 長寧區 天山路762號3樓

## 行業概覽

本節及本文件其他章節所載資料及統計數據乃摘錄自我們委託灼識諮詢編製的報告，以及各種政府官方刊物及其他公開可用刊物。我們委聘灼識諮詢就[編纂]編製獨立行業報告—灼識諮詢報告。來自政府官方來源的資料並未經我們、聯席保薦人、整體協調人、[編纂]、[編纂]、[編纂]、[編纂]、[編纂]、彼等各自的任何董事及顧問或參與[編纂]的任何其他人士或各方獨立核實，亦概無就有關資料的準確性發表任何聲明。

### 資料來源

我們委託灼識諮詢(一家在香港成立的市場研究及諮詢公司，從事提供多個行業的專業諮詢服務)分析中國二手車市場並作出報告。灼識諮詢獨立編製灼識諮詢報告而不受我們影響。我們自本節的灼識諮詢報告，以及「概要」、「風險因素」、「業務」、「財務資料」和本文件其他地方摘錄了若干資料，以更全面地為[編纂]介紹我們經營所在的行業。除另有所指外，載於本節的所有數據及預測均來自灼識諮詢報告。我們為編製灼識諮詢報告產生費用及開支合共人民幣760,000元。

灼識諮詢收集的資料及數據乃採用灼識諮詢的內部分析模型及技術進行分析、評估及驗證。一手研究通過與主要行業專家及領先行業參與者面談進行。二手研究涉及分析從多個公開數據來源(例如中國國家統計局、中國汽車流通協會及多個行業協會)獲取的數據。灼識諮詢採用其內部分析模型及技術對其所收集的資料及數據進行分析、評估及核證。

灼識諮詢報告內的市場預測乃基於以下主要假設：(i)中國整體社會、經濟及政治環境預計在預測期內保持穩定；(ii)相關主要行業驅動因素很可能在預測期內繼續推動二手車市場的增長，包括支持性政策、推進數碼技術，擴大車輛保有量等；及(iii)在預測期內概無發生任何可能顯著影響或從根本上影響市場的極端不可抗力事件或不可預見行業法規。

## 行業概覽

### 中國乘用車市場

過去十年，中國乘用車行業經歷快速增長，預期未來數年將迎來多個新趨勢：

- **購買力提高帶動乘用車保有量日益增加。**於二零二三年十二月三十一日，中國為全球最大汽車市場，乘用車保有量為289.4百萬輛。於二零二三年，中國人均乘用車保有量為每千人205.3輛，而美國則為每千人767.7輛，顯示中國乘用車行業具有進一步的增長潛力。由於各地區、各層級城市之間的發展不平衡，中國乘用車保有量的分佈極不均勻。於二零二三年，一線和二線城市的人均乘用車保有量分別達到每千人228.5輛及300.0輛，而較低線城市的人均乘用車保有量則僅為每千人167.7輛，顯示低線城市未來擁有汽車的潛力更大。隨著人民收入及購買力不斷增加，低線城市及中國整體的乘用車保有量預期會進一步擴大。
- **車群老化促成二手車供應。**中國乘用車保有量平均車齡由二零一九年的5.3年提高到二零二三年的6.5年，預計二零二八年將達到8.1年。在日本及美國等市場成熟的國家，當乘用車平均車齡超過八年時，二手車市場將達到臨界點。於二零二三年，日本及美國的乘用車保有量平均車齡分別為9.1年及12.5年。在中國，二零二三年車齡超過八年的乘用車數量為105.4百萬輛，佔二零二三年汽車總保有量的36.4%，預計二零二八年將達到157.5百萬輛，預計將佔二零二八年汽車總保有量的44.7%，顯示二零二三年至二零二八年預計有相當多的二手車將進入二手車市場。
- **非首次購買新車數量與日俱增。**隨著乘用車保有量不斷增加，預期中國新乘用車市場將出現更多非首次購買。於二零二三年，非首次購買佔新乘用車總銷售額約56%，該比例預期於二零二八年將進一步達到約70%。由於中高收入消費者傾向追求更高檔的汽車並以其二手車來換購，預計更多二手車將進入二手車市場，因而增加總體供應。因此，隨著多年來置換的汽車比例不斷上升，4S店作為二手車置換的主要渠道，預計在二手車交易過程中將越顯重要。

## 行業概覽

### 中國二手車<sup>1</sup>市場

#### 中國二手車市場概覽

中國二手車市場仍處於高速增長的前夕，與美國相比，二手車與新車銷售的比例較低，二手車滲透率<sup>2</sup>較低。於二零二三年，中國的二手車交易僅佔乘用車總銷售量<sup>3</sup>的35.3%。此外，於二零二三年，中國二手車的滲透率僅5.0%，顯示出中國二手車市場規模大增。隨著政府持續的支持性政策促進二手車交易過程及持續增長的市場需求，中國二手車市場有望持續增長並呈現出與美國等成熟市場相似的特徵。具體而言，二零二二年七月出台的政府新政策《關於搞活汽車流通擴大汽車消費若干措施的通知》從根本上確立中國二手車應作為商品而不是固定資產進行交易，從而大大促進了二手車的流通。進一步詳情請參閱「一 推進中國二手車市場的動力源 — 利好政策和法規」及「監管概覽 — 關於二手車流通管理的法規」。

#### 中國二手車市場的市場規模

中國二手車的交易量由二零一九年的11.1百萬輛增加至二零二一年的13.6百萬輛，同期的複合年增長率為10.8%，並減少至二零二二年的12.5百萬輛。減幅主要由於中國因應新型冠狀病毒病大流行反覆實施的限制措施。在政策法規支持、跨區域交易增加、社交媒體渠道發展和技術進步的推動下，中國二手車的總交易量於二零二三年已回復至14.4百萬輛，並預期於二零二八年將達到27.3百萬輛，二零二三年至二零二八年的複合年增長率達到13.7%。下圖載列二零一九年至二零二八年中國二手車市場的歷史及預測規模。

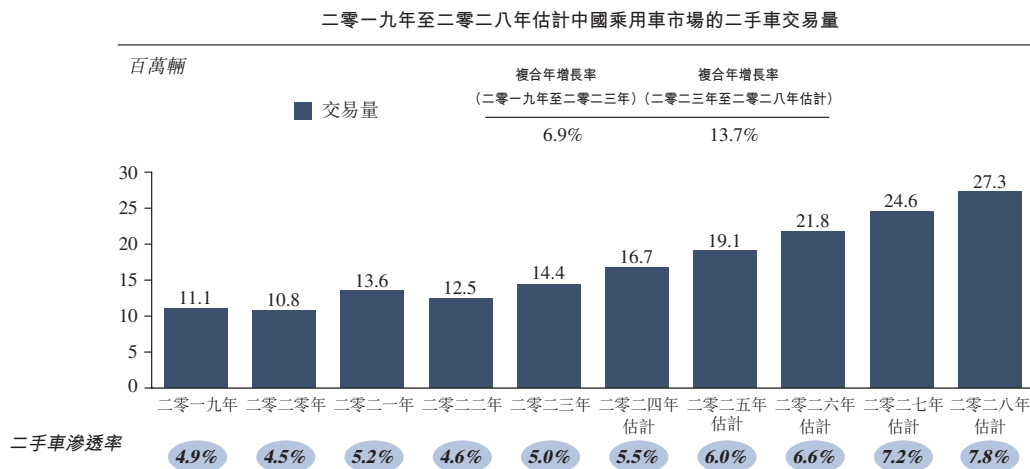

資料來源：中國汽車流通協會、灼識諮詢

- 1 除另有所指外，下文指二手乘用車。
- 2 二手車滲透率按二手車交易量除以乘用車總保有量計算得出。
- 3 乘用車總銷售量計算為(i)新乘用車的銷售量；及(ii)二手車交易量之和。



## 行業概覽

### 中國二手車市場的市場參與者及交易流程

#### 零售與整售

基於業務參與者於二手車交易中的性質，中國的二手車市場可分為零售及整售。零售包括個人賣家與消費者之間通過直銷或在線平台等中介進行的交易，整售包括其他二手車交易，包括(i)個人賣家與整售平台<sup>4</sup>之間的交易，(ii)整售平台之間的交易，(iii)機構賣家與專業買家<sup>5</sup>之間的交易。整體而言，二手車經過多次交易後才會到達消費者手裡。具體而言，除向個別客戶直接銷售外，專業買家有時在相互之間進行二手車交易。如「一中國二手車市場的特色」下所討論，整售佔中國二手車交易的絕大部分。

下圖載列二零二三年中國二手車市場的交易流程及預計二零二八年中國二手車市場的交易流程。

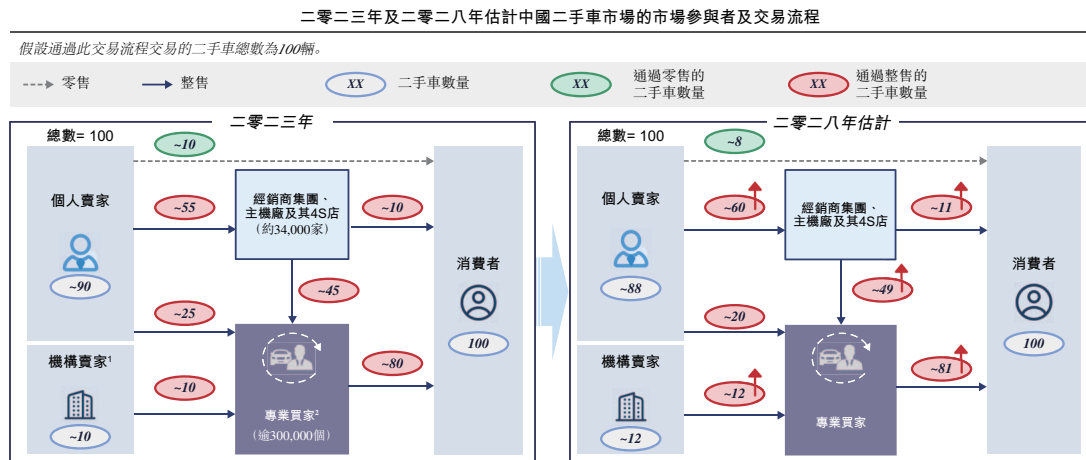

附註：<sup>1</sup>機構賣家包括金融機構、政府及公營機構、司法拍賣及其他

<sup>2</sup>專業買家彼此之間進行交易。

資料來源：灼識諮詢

#### 傳統線下交易與交易平台上的線上交易

視乎交易方式，中國二手車交易可分為兩大類別：傳統線下交易以及在二手車交易服務提供商經營的二手車交易平台上進行的交易。二手車交易平台為由數字化工具及技術賦能的買賣平台，以匹配二手車供求，並以更高的效率促進二手車交易。透過二手車交易平台，二手車交易服務提供商一般亦向買家提供額外二手車相關服務，例如檢測和評估、物流和交付，以及辦證過戶。

4 中國二手車整售平台包括二手車交易服務提供商、二手車經銷商(包括專業買家)及經銷商集團。

5 專業買家指購買較一般消費者頻繁(即每年購買三輛或以上的二手車)的二手車收銷業務參與者。

## 行業概覽

### 純線上交易平台與線上線下一體化交易平台

視乎交易渠道，由二手車交易服務提供商經營的二手車交易平台可進一步分為兩大類型：(i)純線上平台，僅利用數字化系統促進二手車交易，及(ii)線上線下一體化平台，除了促進二手車線上交易外，亦提供線下服務。不同於純線上平台，線上線下一體化平台普遍擁有實體業務營運地點，例如線下拍場，感興趣的買家可在決定購買前親身前往線下拍場查看二手車的狀況，並以便捷高效的方式獲得本地化服務。由於二手車為非標準產品，普遍具有專業性高、複雜及不透明的車輛情況，買家一般喜歡在決定購買前親身查看二手車。因此，買家傾向更信任提供有關設施及服務的線上線下一體化交易平台。此外，買家通常需要本地化服務，包括車輛維修及整備、辦證過戶及車輛銷售後的車輛登記服務，使該等實體店對其二手車交易而言至關重要。在美國及日本等成熟的二手車市場，線上線下一體化的交易平台佔據龐大的市場份額，形成規模經濟。例如，美國領先的二手車交易服務提供商Manheim，其經營線上線下一體化的交易平台在美國二手車拍賣市場佔48%的市場份額(構成美國整售市場的約35%)，而日本二手車交易服務提供商USS，其經營的線上線下一體化的二手車交易平台在日本二手車拍賣市場佔40%的市場份額。由此可以預期，隨著中國二手車市場逐漸成熟，二手車交易服務提供商以透明及高效為特點經營的線上線下一體化的二手車交易平台將會在市場上發揮日益重要的作用。

由於整售市場在中國二手車市場佔據主導地位，因此二手車交易服務提供商主要為整售市場服務。然而，二手車交易服務提供商在整售市場的滲透率仍然相對較低。

## 行業概覽

### 中國二手車市場的特色

**整售佔市場的絕大部分。**整售佔中國二手車交易的絕大部分。二零二三年，二手車整售量達到13.9百萬輛，佔中國二手車總交易量的近96.3%。隨著中國二手車市場的上升趨勢，以及因二手車交易服務提供商及二手車拍賣會的出現而預計會有更多大規模交易，預計未來整售領域將進一步增長。二零二八年，二手車整售量預計將達到26.6百萬輛，二零二三年至二零二八年的複合年增長率為13.9%。下圖列出二零一九至二零二八年中國二手車整售市場的過往及預測規模。

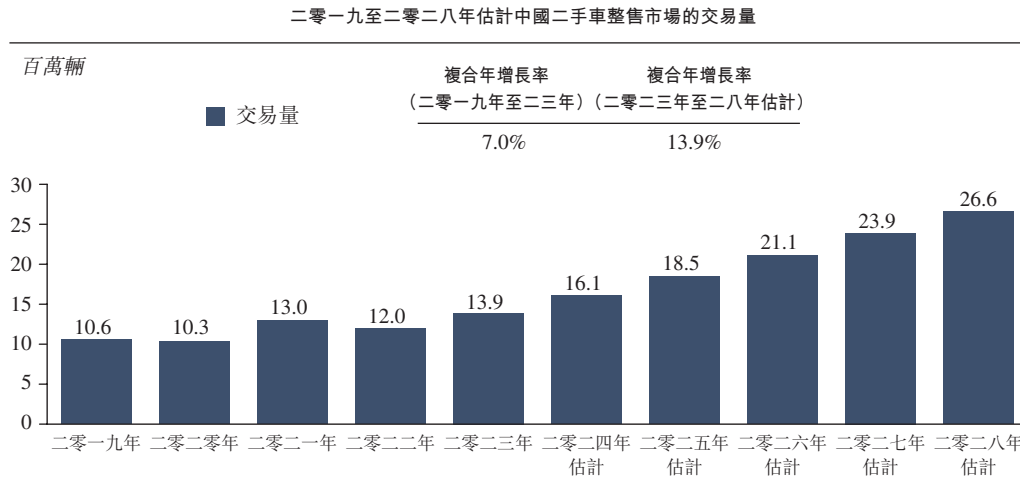

資料來源：中國汽車流通協會、灼識諮詢

**中國的二手車市場目前呈現出賣家市場的特徵，但未來將達到供需平衡。**賣家市場即在可供出售的商品相對於有興趣的買家數量而言較為短缺的市況下，賣家有權定立交易價格及其他條件。中國的二手車市場目前仍屬賣家市場。

在供應方面，二手車的滲透率仍然較低，二手車供應高度分散，導致某一當地市場供應量相對稀缺和分散。在美國及日本等較成熟市場，超過40%的二手車採購自機構賣家。相比之下，中國尚未出現大型二手車機構供應商(如汽車租賃公司及融資租賃公司)，大多數二手車來自分散在中國各地的個人賣家，彼等表現出不同的車輛使用模式，並且不熟悉二手車交易流程。於二零二三年，中國約90%的二手車來自個人賣家。

在需求方面，由於二手車物有所值，消費者對二手車越來越感興趣。過往中國部分城市限制性車輛遷移政策導致跨區域二手車交易不便，令市場(尤其是低線城市)更難滿足二手車需求。中國的二手車消費者在地理上也很分散，分佈在不同級別的城市，具有獨特的當地文化、發展階段、收入水平及消費習慣。例如，二線及以上城市的消費者通常擁有更多的可支配收入，並傾向於選擇品質較高的二手車，而較低線城市的消費者通常擁有較低的可支配收入，並傾向於選擇性價比高的二手車。

## 行業概覽

由於個人賣家及消費者的地理分佈以及其對二手車看法的差異，在中國難以按具有成本效益的方式收集及歸集二手車，以滿足當地買家的需求，因此當地對二手車的需求無法得到滿足，使得中國二手車市場成為賣家市場。

最近，政府的支持政策促進二手車商品化，加快二手車的交易過程，這有望促使二手車供應增加。同時，社交媒體上的營銷活動進一步讓消費者認識到二手車價格實惠、交易便捷，帶動市場對二手車的更高需求。雖然中國二手車市場迄今為止仍屬賣家市場，中國二手車市場的供需走勢可能在未來兩至三年內達到平衡。

**二手車交易平台日益重要。**在數碼科技的推動下，二手車交易平台更容易接觸到更廣泛和更多元化的買家基礎，大大提升了交易效率、信息透明度及整體交易體驗。二手車交易平台的出現大大促進了信息獲取及跨區域交易，解決了消費者對更實惠的二手車的需求日益增加與低線城市車輛供應短缺之間不匹配的問題。具體而言，與純線上交易平台相比，線上線下一體化交易平台可提供本地化線下服務，同時通過使用數碼科技進一步提高交易過程的透明度。此等功能和服務尤其可以提高消費者對於線上線下一體化交易平台以至中國整體二手車市場的信心，從而有利中國二手車市場長遠的整體發展。

**經銷商集團及主機廠於汽車採購擔當重要角色。**作為消費者二手車置換的主要渠道，4S店為二手車交易過程的起點，擁有大量未交易的優質二手車，能夠為二手車交易服務提供商提供大量、穩定而集中的二手車供應。與此同時，經銷商集團逐漸專注於發展其二手車業務，藉以推動新車銷售，推出新車銷售補貼以換取二手車折價等促銷政策。於二零二二年，中國約91%的經銷商集團從事二手車業務。然而，儘管4S店為最大的二手車出售渠道，於二零二二年，中國4S經銷商集團來自二手車業務的收入僅佔其總收入的3.1%，而美國知名汽車零售商AutoNation的二手車業務收入則佔其同年總收入的約36%。有關差異顯示4S經銷商集團的二手車業務具有龐大增長潛力。此外，雖然4S店擁有豐富的二手車來源，但彼等並無能力以符合效益及獲利方式有效處置大量二手車。因此，彼等需要與二手車交易服務提供商合作，由服務提供商充當其二手車的有效銷售渠道。

**專業買家的重要角色。**二手車是技術含量高的產品，交易過程複雜且耗時。同時，就普通收入水平的家庭而言，二手車通常是大宗採購物品，也通常作為耐用品購買，購買頻率較低。再者，由於二手車屬於非標準產品，對於普遍缺乏專業經驗的消費者而言信息模糊，因此二手車的信息、車況和估價對消費者而言往往是複雜且不透明的。

## 行業概覽

因此，要消費者作出購買二手車的決定也非易事。反之，專業買家通常具備大量有關車輛狀況及消費者需求的第一手資料，在二手車行業的專業經驗較多。專業買家可為消費者提供有關二手車狀況、檢測及估價的專業建議，同時提供本地化及可信賴的服務，從而促使交易的成功。因此，消費者通常依賴專業買家作為其購買二手車的代理及中介人。同時，專業買家之間的二手車交易活躍頻繁，在二手車交易市場佔據了並預期繼續佔據重要份額。據此，專業買家在促成二手車交易中發揮重要作用，是中國二手車市場不可替代的一部分。大部分專業買家以個人身份參與二手車交易過程。

### 中國二手車市場的痛點

**固定資產而非商品。**於二零二二年七月轉型政策出台之前(更多詳情，請參閱「一推進中國二手車市場的動力源—利好政策和法規」)，二手車作為固定資產進行交易。每當一輛二手車轉手，買方(包括代表消費者或為接續銷售予消費者而購買二手車的專業買家)如欲成為二手車的合法擁有人，交易雙方需進行正式辦證過戶程序。因此，交易過程(尤其正式辦證過戶的過程)一般較漫長及繁複，交易成本高昂，包括與正式辦證過戶有關的處理費和認證費。為加快交易過程，實質管有二手車的專業買家一般不會進行辦證過戶以取得二手車合法擁有權。該做法限制專業買家獲得庫存融資服務，因此嚴重局限專業買家的業務營運規模，導致大多數二手車經營主體均屬小型企業而且極其分散。二手車經營主體規模受限且分佈零散，令二手車交易過程不透明、不規範，亦難以按符合成本效益的方式獲取相關增值服務。此外，二手車經營主體的規模受限且分佈零散亦促致或進一步加劇中國二手車市場的其他痛點，包括車況和交易數據的公開程度受限制，亦欠缺廣被認可的二手車估值機制。

**二手車車況信息透明度及可得性低。**二手車通常缺乏公開的車況和信息記錄，包括維修保養及嚴重事故的歷史。此外，二手車某些狀況在例行檢測時難以被發現。大多數二手車經營主體規模有限、地域上較分散，並且由於欠缺技術資質(如運算能力及人工智能驅動演算法)及行業數據積累，一般無法提供詳細而可信的車況報告。因此，二手車車況報告通常未能公佈複雜車況(如事故及瑕疵)，導致消費者對二手車交易的信任程度和信心較低。



## 行業概覽

**因欠缺統一定價機制導致不規範定價。**在二手車市場發展較成熟及發達的國家，往往有廣獲認可的二手車估價機制，例如凱利藍皮書(在美國得到普遍認可的二手車公開價格參考)及德國估值供應商如DAT及Schwacke，彼等為德國市場提供估算二手車餘值的專業指引。反觀中國二手車行業目前尚未有類似的廣受認可二手車估價機制，以致定價可能對買家不公平。

因上述痛點，二手車交易雙方對彼此抱有極深的不信任，各自認為對方缺乏可信度。此外，消費者可能不履行二手車交易(尤其當汽車實際狀況跟車況報告或賣家所提供的其他信息有出入時)。消費者違約的可能性相對較高，再加上二手車交易雙方之間缺乏信任，導致二手車交易的成本增加以及效率降低。

### 推進中國二手車市場的動力源

**宏觀經濟發展穩定。**中國從新型冠狀病毒病的負面影響復原，宏觀經濟發展在二零二二年至二零二三年發展穩定，中國國內生產總值由二零二二年至二零二三年增加5.2%。同時，中國人均可支配收入由二零二二年的人民幣3.69萬元增長6.3%至二零二三年的人民幣3.92萬元。中國整體宏觀經濟有所改善，提振消費者信心及其購買力。因此，客戶更為願意購入大型及價值高昂的產品(比如汽車)。為了購入汽車，客戶透過直接購入二手車或透過買賣彼等二手車，彼等對中國二手車交易量的增長已貢獻及繼續貢獻良多。

**利好政策和法規。**中國政府已頒佈一系列鼓勵二手車交易的政策，包括：

- **具變革性的政策。**《關於搞活汽車流通擴大汽車消費若干措施的通知》於二零二二年七月出台，為註冊二手車流通企業提供官方指引，促進中國二手車的商業化，並為交易提供便利。預計該政策將在以下方面為中國二手車行業帶來革命性積極影響：

第一，二手車可作為商品進行交易，不要求二手車經營主體為車輛進行正式辦證過戶程序，而是由公安機關實施單獨的行政程序，為交易的二手車發放臨時車牌。這使二手車對業務參與者而言可作為庫存看待，而車輛擁有權與實質管有之間的錯配相關問題亦可迎刃而解，從而降低交易成本並提高流通效率。二手車經營主體可因此通過各種方法進一步擴大經營規模(例如透過庫存融資及其他財務支持)，有利於中國二手車行業的規範和發展。



## 行業概覽

第二，該政策旨在促進二手車經營主體經營的規範化。二手車交易流程規範化將使二手車信息對消費者而言更易獲取及更透明，從而提升二手車交易可信度及消費者對二手車交易的信心，帶動中國二手車交易。

第三，該政策通過取消若干限制，進一步鼓勵二手車的跨地區交易，導致跨地區的二手車交易成本降低。更多詳情，請參閱「監管概覽—關於二手車流通管理的法規」。

總體而言，該政策為中國二手車市場帶來根本變化，旨在長期推動中國二手車的流通及二手車行業的規範發展。隨著其積極作用逐步顯現，可望形成良性循環，持續提高消費者對二手車交易的信心及提升二手車的交易效率，既有利於交易量的持續增長，亦有助推進二手車市場可持續發展。

- **其他支持性政策。**中國政府尚有推出其他支持性政策，預料將進一步推動中國二手車行業發展。例如：(i)《關於二手車經銷有關增值稅政策的公告》，其宣佈自二零二零年五月起將經營二手車業務經銷商的增值稅由2%降至0.5%，直接減輕二手車經銷商的稅務負擔，促進二手車消費；及(ii)為了促進綠色消費以支持高品質經濟發展，於二零二二年一月頒佈的《促進綠色消費實施方案》，其鼓勵發展二手車交易，取消對二手車遷入的限制，進一步加快二手車的流通。更多詳情，請參閱「監管概覽—關於二手車流通管理的法規」。

**低線城市的跨地區交易增多及購車意願增強。**在二線及以上城市，因汽車保有量飽和及消費水平較高，二手車置換新車佔新車總銷售的比例相對較高。該等置換的二手車可直接促進二手車供應並進入二手車市場。儘管在低線城市乘用車保有量相對較低，但隨著道路網延伸，消費者日常通勤極為依賴道路交通，故近年對乘用車(包括二手車)的需求亦相應增加。二手車高性價比對開發中地區消費者亦是一個賣點。隨著《關於推進二手車交易登記跨省通辦便利二手車異地交易的通知》於二零二一年出台，跨地區交易量(即由二線及以上城市流向低線城市的交易量)持續穩步增長並成為中國二手車市場日益重要的一部分。更多詳情，請參閱「監管概覽—關於二手車流通管理的法規」。同時，二手車交易服務提供商的出現為交易過程帶來更高透明度，並提供更多二手車相關信息，因而促進跨地區交易。二手車的跨地區流通亦有利於滿足因經濟發

## 行業概覽

展、當地文化及消費習慣的差異而產生的對二手車的特色需求，從而進一步促進二手車市場的整體發展。故此，營運個體將需要全國性二手車交易服務提供商以促進二手車跨地區流通。

**因更有效的新媒體營銷及科技演進而增加消費者對二手車的需求。**隨著數字平台發展，更多專業買家開始透過線上渠道進行營銷活動。通過創新營銷，部分汽車行業的關鍵意見領袖從全國各級城市吸引到大批追隨者，並透過新媒體平台產出大量二手車相關內容，改進消費者對二手車的認可及接納程度。此外，隨著數字化進程的推進，包括大數據分析及推薦演算法的改良，二手車交易服務提供商變得更具效率、便捷及透明。故更多買家開始使用二手車交易服務提供商提供的服務，包括汽車檢測及估價服務。買家對二手車認識及接受程度提高以及二手車交易服務提供商的使用持續增加，預計將進一步促進二手車市場的需求成長。

**二手車供應增加以及二手車交易服務提供商湧現創造更多交易價值。**平均車齡、交易頻率和流通效率的提高料將提升二手車滲透率，促進充沛而穩定的二手車供應。同時，隨著更多二手車交易服務提供商冒出並繼續湧現，其可為二手車買家提供充沛穩定並遍及全國的二手車供應。再者，基於彼等所積累行業數據並通過先進科技賦能，此等平台可提供更可信的二手車車況報告，提高二手車車況的透明度並改進交易效率。此等平台作為高效、大規模的二手車出售渠道，讓上游賣家更有效地從大群下游買家中配對需求，可望為二手車交易創造更多商業價值並達致利潤最大化。具體而言，經營線下網站的二手車交易服務提供商可為買家提供本地化服務，進一步提高交易效率。

### 中國二手車市場趨勢

**提升透明度及可信度。**中國實施有利二手車市場的政策預期會令市場進一步擴大。市場預計會有新參與者加入，並預計在下列數方面變得更規範：(i)隨二手車商品化後，預期市場會有更多二手車資訊可供取覽並有更多存取途徑，從而提高二手車交易的便利性及可信度；(ii)隨著科技改進及投放財務資源，可加強銷售及辦證過戶等程序的規範化，此舉料會顯著提升二手車交易效率；(iii)二手車交易服務提供商能為二手車估值提供標準化指引並減少定價不公，從而增強買家對二手車交易的信任及信心。

**供需平衡有所改善。**隨著中國汽車工業繼續發展和乘用車平均車齡逐步遞增，車齡八年或以上汽車的數量及其佔總車保有量比例均在增加，造就二手車供應量逐年擴大。隨著行業標準逐步建立，主要上游市場參與者例如主機廠、經銷商集團及彼等的

## 行業概覽

4S店一直在戰略上專注其二手車業務以增加收入。彼等亦開展與主要二手車交易服務提供商的廣泛合作。預計市場上二手車供應將會相應增加。對於下游市場參與者如專業買家及消費者，二手車交易效能及透明度不斷提高，預料將持續刺激市場需求。因此，在主要上游參與者更專注其二手車業務以及交易過程更為高效和透明下，以往分散的二手車供應預料會變得更集中，而中國二手車市場的供需錯配問題亦可望有所改善。

**擴大經二手車交易服務提供商交易的市場份額。**由於中國二手車交易服務提供商處於擴張發展期，從交易量<sup>6</sup>來看，二手車交易服務提供商在中國二手車整售市場的滲透率較低。於二零二二年，經中國二手車交易服務提供商的總交易量為130萬輛，約佔二手車整售市場總交易量的10.5%，顯示出巨大的增長潛力。隨著扶持政策的出台，社交媒體營銷管道的出現，消費者接受度的提高，以及該等平台可提供的服務品種越來越多，預計二手車交易服務提供商的市場規模將不斷增長。於二零二七年，經中國二手車交易服務提供商的總交易量預計將達到340萬輛，二零二二年至二零二七年的複合年增長率為21.6%，約佔中國二手車整售市場總交易量的14.1%。下圖列出二零一八年至二零二七年中國二手車交易服務提供商的過往及預測交易量。

經中國二手車交易服務提供商的交易量（二零一八年至二零二七年估計）

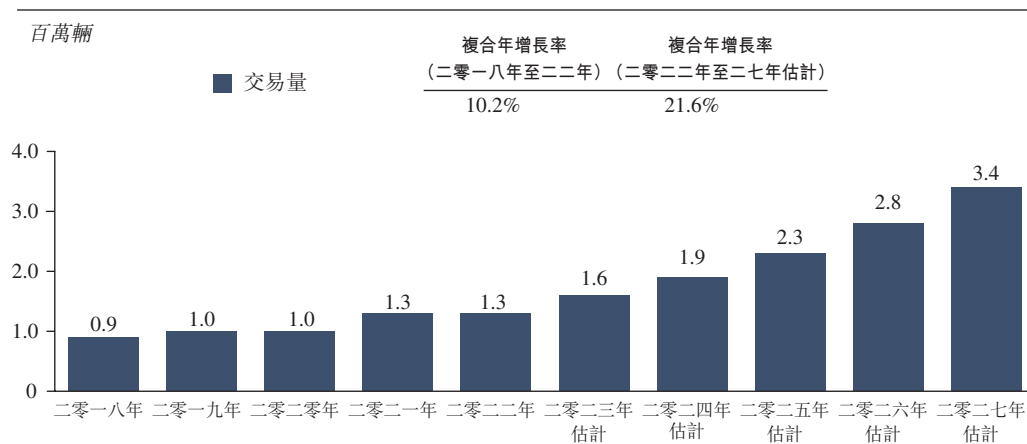

資料來源：灼識諮詢

**拍賣將成為4S店處置二手車的主要渠道。**處置大量二手車庫存時，整售平台會選擇拍賣作為分銷渠道，原因是拍賣往往具有交易效率高及經拍賣競價定出的價格公平透明的特性。然而，於二零二二年，二手車拍賣的滲透率<sup>7</sup>約佔中國二手車市場總交易量的9%，而同年美國及日本等成熟市場的滲透率分別約為35%及60%，這表明中國拍

6 計算方式為將二手車交易服務提供商的交易量除以二手車整售市場的總交易量。

7 計算方法為將二手車拍賣的交易量除以二手車市場中國的總交易量。

## 行業概覽

賣市場的增長潛力很大。另外，以數字化技術支援的拍賣可更有效為買賣雙方進行配對，並為消費者提供高透明度的線上體驗，從而提升交易成功率。

**增加新能源汽車保有量對中國二手車市場的短期影響有限。**於二零二三年，新能源汽車佔中國乘用車總體保有量7.4%，預計至二零二八年該比例將達20.9%，惟此水平仍屬稍低。相應之下，目前內燃機汽車(以下簡稱為「燃油車」)佔中國二手車交易大部分，新能源汽車的交易佔比則較低，於二零二三年按交易量計其份額佔二手車市場少於6%，預計至二零二八年將少於15%。隨著新能源汽車逐漸進入二手車市場，相關交易行為及模式將發生一定程度的變化。然而，由於新能源汽車動力系統的技術特點及新能源汽車的迭代較快，二手新能源汽車的行業標準(包括估價機制以及處置及置換渠道等)尚需長時間發展，故預計新能源汽車未來幾年內不會嚴重影響中國二手車市場佈局。更多資料請參閱「中國新能源汽車市場發展對中國二手車市場的積極影響」。

### 中國新能源汽車市場發展對中國二手車市場的積極影響

中國新能源汽車市場發展已為中國二手車市場帶來且預期持續帶來積極影響，包括在以下方面：

- 第一，購買新能源汽車主要是為取代現有的燃油車，而被取代的燃油車亦可以作為二手車進行交易。因此，中國新能源汽車銷售增加預期將促進中國二手車市場供應增長；及
- 第二，新能源汽車通常較燃油車之更換週期(即從購買到首次處置汽車的時間長度)更短，乃由於其電池系統的壽命更短以及創新科技發展更為迅速。因此，新能源汽車預期較燃油車更快進入二手車市場，直接增加二手車市場供應量。根據灼識諮詢的資料，於二零二三年，二手新能源汽車交易量由二零二二年的約538,100輛增加41.8%至約763,000輛。因此，二手新能源汽車銷售佔按銷量計的二手車交易總量的百分比由二零二二年的4.3%增加至二零二三年的5.3%，顯示於中國二手車市場新能源汽車交易開始愈加頻繁。

此外，於二零二三年，二手新能源汽車的平均更換週期(即從購買到首次處置汽車的時間長度)僅為3.0年，而所有二手車的平均更換週期則為6.0年。該差異顯示新能源汽車通常在其生命週期早期進入二手車市場。因此，新能源汽車新車銷量增加預期將更顯著地增加二手車市場供應量，從而有助在長遠上緩解中國二手車市場的供需錯配情況。



## 行業概覽

雖然二手新能源汽車目前僅佔中國二手車市場的一小部分，然而因為(1)新能源汽車新車銷售的持續增長及(2)新能源汽車的技術特點(包括新能源汽車技術的快速迭代)，其市場份額預期將增加。因此，新能源汽車新車銷售表現可以切實為像我們一樣的中國二手車交易服務提供商帶來更多商機。

同時，儘管新能源汽車滲透率不斷提高及其更換週期較短，但預期對二手新能源汽車的需求會穩步增加。第一，二手新能源汽車的平均價格大幅低於新能源汽車新車的平均價格。因此，二手新能源汽車及新能源汽車新車乃針對不同買家群體，預算相對較低的買家會傾向於購買二手新能源汽車而非新車。隨著新能源汽車滲透率不斷提高，預期更多二手新能源汽車將進入市場，進而刺激二手新能源汽車交易市場的活躍度，並由於二手新能源汽車銷售價格更實惠而吸引到更多潛在買家。第二，因主機廠通常根據彼等收到的銷售訂單生產新能源汽車新車，新能源汽車新車買家通常較燃油車買家提車需時更長，而熱門型號的新能源汽車新車買家提車則可能需等半年以上。相反，二手新能源汽車購買後即可供提車，且二手新能源汽車買家通常可以於辦證過戶程序及其他標準程序完成後的數日內提車。此外，根據灼識諮詢的資料，近年來中國二手新能源汽車交易市場的活躍度呈上升趨勢。於二零二三年，中國二手新能源汽車交易量約為763,000輛，較二零二二年約538,100輛增加41.8%，顯示對二手新能源汽車的需求日漸增加。

基於上文所述，董事認為新能源汽車的市場滲透率並未且預期不會對我們的二手車拍賣業務造成任何重大不利影響。儘管若干新能源汽車品牌及型號可能會不時降低彼等新能源汽車的銷售價格，新能源汽車的總體銷售價格並未呈現下降趨勢。於二零二三年第一季度，在中國72個可供銷售的新能源汽車型號中，其中僅20個的銷售價格有所下降，主要由於該等新能源汽車製造商利用卓越的供應鏈管理及可拓展性優勢，降低彼等生產成本及相應的新能源汽車銷售價格以獲取競爭優勢。在該72個新能源汽車型號中，其中52個的銷售價格有所增加，主要由於碳酸鋰等原材料成本增加。此外，因二手新能源汽車的平均價格大幅低於新能源汽車新車的平均價格，二手新能源汽車與新能源汽車新車並無直接競爭。根據灼識諮詢的資料，於二零二三年，中國二手車與新車的平均價格分別為人民幣64,000元及人民幣220,800元。因二手車(包括二手燃油車及二手新能源汽車)及新車(包括燃油車新車及新能源汽車新車)乃針對不同買家群體，故即使新能源汽車新車的平均價格有所下降，預期對二手新能源汽車的需求不會受到負面影響。

### 中國二手車市場主要成本的過往及預測趨勢

人工成本為中國二手車市場企業的主要成本項目。隨著中國人口老化，按平均年薪計算的人工成本近年來不斷上升，由二零一九年的人人民幣9.05萬元增加至二零二三年的人人民幣12.30萬元，同期複合年增長率為8.0%。考慮到預期穩定經濟增長及人口老化的情況，預計未來按平均年薪計算的中國二手車市場人工成本將進一步增長。於二

## 行業概覽

二零二八年，按平均年薪計算的中國二手車市場人工成本預計將達到人民幣16.79萬元，二零二三年至二零二八年的複合年增長率為6.4%。下圖列載二零一九年至二零二八年中國二手車市場人工成本的過往及預測趨勢。

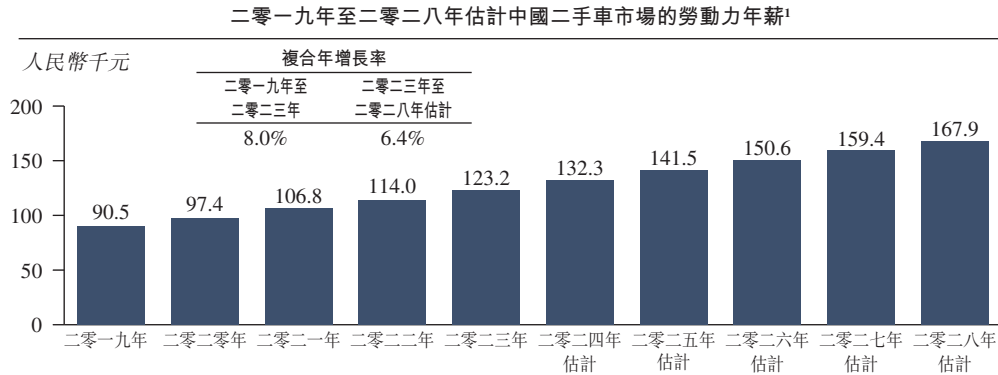

附註：

1. 中國二手車市場的人工成本來自中國城市地區勞動力的平均年薪。

資料來源：國家統計局、灼識諮詢。

## 中國二手車市場的競爭格局

### 中國二手車整售平台的排名

中國二手車整售市場佔中國二手車市場約96%的市場份額，但中國二手車整售市場高度分散，按二零二二年二手車交易量計，五大二手車整售平台僅佔約6.1%的市場份額。於二零二二年十二月三十一日，中國有超過300,000名專業買家、約34,000家4S店及30多個二手車交易服務提供商。中國二手車整售平台高度分散的原因如下：

- 首先，與二手車零售交易相比，二手車整售交易的性質更為複雜，由多種類型的交易組成，包括(i)個人賣家與整售平台<sup>1</sup>之間的交易，(ii)整售平台之間的交易，及(iii)個人賣家與專業買家之間的交易等。因此，中國二手車整售市場涉及各種類型的二手車業務參與者，如專業買家及4S店，他們在二手車整售交易流程中各司其職。
- 與美國及日本等發達市場相比，中國的乘用車保有量仍然相對落後，中國二手車整售市場仍處於相對早期的發展階段。由於該市場的主要參與者仍處於擴張及逐步實現規模經濟的過程中，中國二手車整售市場的集中度較發達市場低。

<sup>1</sup> 中國二手車整售平台包括二手車交易服務提供商、二手車經銷商(包括專業買家)及4S經銷商集團。



## 行業概覽

- 此前，中國二手車整售市場的繁瑣要求及限制阻礙了其整體交易效率，進而導致市場參與者難以擴大業務規模。例如，辦證過戶是二手車交易的關鍵環節。以前，二手車所有權的轉移需要對每一筆二手車交易，包括二手車經銷商之間的交易，進行二手車辦證過戶登記手續(即二手車經銷商需要先將二手車所有權轉移給自己，然後才能與其他經銷商進行交易)，這使得二手車交易過程非常耗時及繁瑣。最近，中國二手車行業推出了一些新規例，取消了對二手車整售市場參與者的一些限制及要求，有望簡化二手車整售交易流程，提高效率，為二手車業務參與者提供更好的業務環境。更多詳情，請參閱「— 監管概覽 — 關於二手車流通管理的法規」。

本公司按二零二二年交易車輛量計在中國二手車整售平台位列第一，在中國二手車整售平台的市場份額為約1.3%。

排名	業者	概況	二零二二年 交易車輛數量 (千輛)	二零二二年 市場份額
1	本公司	專注於整售平台之間交易的二手車交易服務提供商，於二零一四年進入市場，總部位於上海。	~160	1.3%
2	公司A	專注於個人客戶對整售平台交易的二手車交易服務提供商，於二零一五年進入市場，總部位於上海。	~154	1.3%
3	公司B	專注於整售平台間交易的二手車交易服務提供商，於二零一一年進入市場，總部位於北京。	~150	1.2%
4	公司C	專注於整售平台間交易的二手車交易服務提供商，於二零零六年進入市場，總部位於北京。	~141	1.2%
5	公司D	經營新汽車銷售及二手車交易的上市汽車經銷商集團，於二零零六年成立。	126.8	1.1%
		小計	~732	6.1%

按交易量計，二手車整售市場交易平台的滲透率由二零一八年的8.9%逐漸增加至二零二二年的10.5%。於二零二二年十二月三十一日，中國有超過30個二手車交易服務提供商。憑藉其在交易效率、信息透明度及交易體驗方面的核心競爭力，預計交易服務提供商的滲透率將繼續增長，並於二零二七年達到14.1%。

## 行業概覽

中國二手車交易服務提供商的交易量相對集中，二零二二年五大平台的市場份額合計約為53.3%。憑藉本公司在(i)線上線下一體化拍賣模式，(ii)線下拍場網絡的廣泛地域覆蓋，及(iii)大量專業買家在其平台上交易的核心競爭力，本公司按二零二二年交易量計在中國二手車交易服務提供商中排名第一，在中國二手車交易服務提供商中的市場份額為12.6%。

### 中國二手車交易服務提供商的排名

排名	業者	概況	服務提供商類別	截至二零二二年底前線下拍場網絡的地理覆蓋	二零二二於平台上進行交易的專業買家數目	二零二二交易車輛數量(千輛)	二零二二市場份額
1	本公司	專注於整售平台之間交易的二手車交易服務提供商，於二零一四年進入市場，總部位於上海。	線上線下一體化	73個城市的78個拍場	超過11,000	~160	12.6%
2	公司A	專注於個人客戶對整售平台交易的二手車交易服務提供商，於二零一五年進入市場，總部位於上海。	線上	並無線下拍場	5,000-7,000	~154	12.2%
3	公司B	專注於整售平台之間交易的二手車交易服務提供商，於二零一一年進入市場，總部位於北京。	線上	並無線下拍場	5,000-7,000	~150	11.9%
4	公司C	專注於整售平台之間交易的二手車交易服務提供商，於二零零六年進入市場，總部位於北京。	線上	並無線下拍場	4,000-6,000	~141	11.1%
5	公司E	專注於個人客戶之間交易及整售平台對個人客戶交易的二手車交易服務提供商，於二零一五年進入市場，總部位於北京。	線上	並無線下拍場	約4,000	~70	5.5%
小計						~675	53.3%

### 中國二手車交易服務提供商的進入壁壘與關鍵成功因素

**行業經驗及專業知識。**二手車整售市場的成功參與者需要具備汽車相關行業背景的知識及對監管環境有深入了解，以及掌握二手車業務的一般商業模式和發展趨勢。有關知識僅能夠通過在二手車行業的多年經驗來累積，而新進入者一般缺乏有關知識。此外，在二手車行業擁有豐富行業經驗及專業知識的市場參與者可以實施更專業的招聘及培訓流程，以減少員工流失率。

**能夠覓得二手車供應來源並提供增值服務。**誠如上文所述，由於中國二手車供需不匹配，二手車交易服務提供商必須擁有大量、多樣化、優質及穩定的二手車供應，以滿足客戶的多樣化需求。與通常分散在不同地區的個人賣家相比，經銷商集團及主機廠擁有顯著優勢，可以獲得大部分二手車庫存。因此，與經銷商集團及主機廠建立

## 行業概覽

關係對於新進入者尋找二手車供應來源非常重要。同時，物流、檢驗、評估、保險或信息等二手車增值服務可以提升買家交易體驗及忠誠度。因此，能夠成為可以提供各種增值服務的交易服務提供商是市場參與者不可或缺的成功因素。

**品牌聲譽及本地化工作。**客戶較為願意在信譽良好的平台上進行交易，因為此等平台被認為具有更高的營運效率及交易成功率，此乃由於二手車產品更為多樣化，交易流程更有效及公平。二手車交易服務提供商通常需要較長時間建立品牌知名度。此外，本地買家一般對設有本地設施的二手車交易服務提供商有更多的信任及信心，該等設施不但讓買家親自查看二手車，亦提供所有權轉讓以及物流及交付等本地化服務。因此，擁有更廣泛線下覆蓋的二手車交易服務提供商能夠迎合更廣泛地區的買家群。然而，建立及拓展線下基礎建設通常需要較長時間及大量資源。因此，新進入者可能需要大量資源和較長時間來建立良好的品牌聲譽及廣泛的線下覆蓋，例如建立實體店及招聘本地人員。

**技術能力賦予的分析能力。**隨著近年來二手車檢測及交易流程日趨標準化及數字化，新進入者將需要充足的資源及強大的技術能力才能取得成功。數字化及具透明度的二手車交易流程依託大數據分析等多種技術，提升二手車車輛檢驗評估、簽約、辦證過戶等整個交易流程的效率。此外，該等技術要獲得更有效的利用，需要得到基於真實交易的大量交易數據的支持，而該等數據僅能夠通過長時間累積。因此，新進入者將需要進行大量的前期投資，包括金融及非金融投資，以構建技術基礎並為其二手車交易平台獲取或累積交易數據。

## 監管概覽

### 關於外商投資的法規

#### 關於公司設立及外商投資的規例

中國企業實體的設立、經營和管理，由全國人民代表大會常務委員會（「**人大常委會**」）於一九九三年十二月頒佈並分別於一九九九年十二月、二零零四年八月、二零零五年十月、二零一三年十二月及二零一八年十月經進一步修訂的《中華人民共和國公司法》（「**中國公司法**」）規管。根據中國公司法，公司一般分為兩類，即有限責任公司及股份有限公司。中國公司法亦適用於外商投資有限責任公司。根據中國公司法，有關外商投資法律有其他規定的，以該等規定為準。

外國投資者在中國的投資，主要受商務部與發改委於二零二二年十月二十六日頒佈並於二零二三年一月一日生效的《鼓勵外商投資產業目錄》（2022年版），以及商務部和發改委於二零二一年十二月二十七日頒佈並於二零二二年一月一日生效的負面清單規管。負面清單對於其上所列行業的外商投資准入統一規定了若干限制性措施，如持股比例和管理規定等，並列明禁止外商投資的行業。凡是不屬於負面清單的行業，應按照對內資和外資一視同仁的原則進行管理。根據負面清單，外商投資於提供增值電信服務（不包括電子商務、國內多方通訊、存儲轉發類以及呼叫中心）的公司，不得超過總持股權50%。

《中華人民共和國外商投資法》（「**外商投資法**」）於二零一九年三月十五日由全國人民代表大會（「**全國人大**」）頒佈並於二零二零年一月一日生效，據此，該法適用於外國自然人、企業或其他組織在中國直接或間接進行的投資活動。《中華人民共和國外商投資法實施條例》由國務院於二零一九年十二月二十六日頒佈並於二零二零年一月一日生效，其進一步明確國家鼓勵和促進外商投資，保護外國投資者的合法權益，規範外商投資管理，繼續優化外商投資環境，推進更高水平的開放。《外商投資信息報告辦法》由商務部與國家市場監督管理總局（「**市場監管總局**」）於二零一九年十二月三十日共同頒佈並於二零二零年一月一日生效，據此，外國投資者在中國境內直接或間接進行投資活動的，市場監管部門應將投資信息轉交主管的商務行政管理部門。發改委及商務部於二零二零年十二月十九日頒佈《外商投資安全審查辦法》並於二零二一年一月十八日實施。據此，在軍事、國防相關地區或鄰近軍事設施的地點投資，或進行可能導致取得若干主要領域（例如重要農產品、能源及資源、裝備製造、基礎設施、運輸、文化產品及服務、信息技術、互聯網產品及服務、金融服務及技術）的資產實際控制權的投資，須事先取得指定政府機關的批准。

## 監管概覽

### 關於拍賣業務的規定

根據人大常委會於一九九六年七月五日頒佈及其後於二零零四年八月二十八日及二零一五年四月二十四日修訂的《中華人民共和國拍賣法》，以及商務部於一九九四年十月二日頒佈及其後於二零零四年十二月二日、二零一五年十月二十八日及二零一九年十一月三十日修訂的《拍賣管理辦法》，國內企業從事中國拍賣相關法律允許的各類產品的拍賣活動(文物除外)，應當符合各種條件，如註冊資本不少於人民幣1百萬元，有足夠數量的專業人員，其中至少有一人是拍賣師。拍賣活動應當由持有資格證書的拍賣師進行。國內拍賣企業從事拍賣活動，應首先取得商務部及其地方主管部門頒發的拍賣業務經營許可證。未經批准和登記擅自從事拍賣業務的企業，由工商行政管理部門予以取締，沒收違法所得，並可被處以違法所得一倍以上五倍以下的罰款。省級商務主管部門應當對拍賣企業提出年度審查意見。對審查不合格的拍賣企業，應責令其限期整改，並將審查結果上報有關部門。

### 關於二手車流通管理的法規

商務部、公安部(「公安部」、原國家工商行政管理總局(「國家工商總局」)及國家稅務總局於二零零五年八月二十九日頒佈並於二零一七年九月十四日修訂《二手車流通管理辦法》(「二手車管理辦法」)。二手車管理辦法規定(其中包括)：(i)二手車交易市場、二手車收銷企業和經紀單位的經營者應當具備企業法人資格，並在工商行政管理部門辦理登記手續；(ii)設立二手車拍賣企業(包括外資二手車拍賣企業)，應當符合《中華人民共和國拍賣法》和《拍賣管理辦法》的有關規定，並按《拍賣管理辦法》規定的程序辦理；(iii)依法在工商行政管理部門登記並取得營業執照的二手車交易市場經營戶和二手車經營戶，應當自取得營業執照之日起兩個月內向省級商務主管部門備案。二手車管理辦法亦對二手車交易市場經營戶和二手車經營戶的行為進行了規定，包括規定：(i)依法經營、依法納稅；(ii)核實銷售者身份；(iii)不得買賣非法汽車；及(iv)建立完整的二手車交易、買賣、拍賣、經紀以及鑒定評估等記錄。

於二零二二年七月五日，商務部等十七個部門發佈《關於搞活汽車流通擴大汽車消費若干措施的通知》(「新規例」)。新規例制定了一系列措施，(其中包括)旨在規範管理及激勵中國二手車交易的發展，為二手車業務參與者提供更好的業務環境。新規例



## 監管概覽

並非特別針對我們這一類二手車交易平台，因此亦無對我們這一類沒有出具發票或辦理辦證過戶的二手車交易服務提供商施加任何額外的特定要求或義務。

該等措施主要包括：

- **使更多參與者能夠從事二手車銷售。**以前，當地法規對二手車業務參與者提出各種難以滿足或在商業上屬不可行的要求。舉例而言，法人實體為進行二手車銷售，其營業地址須位於當地二手車交易市場，且其辦事處規模須達至若干最低門檻。新規例取消了該等限制，不論其營業地址是否位於當地的二手車交易市場，亦不論其辦事處規模大小，法人實體現時均可進行二手車銷售。
- **更高效的辦證過戶。**辦證過戶是二手車交易的關鍵環節，辦證過戶登記由當地二手車管理部門負責辦理。以前，二手車管理部門在辦理二手車辦證過戶登記手續時，實際上只接受當地二手車交易市場開具的發票。自二零二二年十月一日起，由其他從事二手車業務的實體開具的發票亦可用於二手車辦證過戶登記手續，極大簡化及提升了二手車交易的效率。
- **更高效二手車交易程序。**以前，二手車所有權的轉移要求每一筆二手車交易(包括二手車經銷商之間的交易)進行二手車辦證過戶登記(即二手車經銷商需要先將二手車所有權轉移給自己，然後才能將該二手車與其他經銷商進行交易)，這使得二手車交易過程非常耗時且繁瑣(因為一輛二手車在到達終端買家手中之前通常會在經銷商之間進行多次轉移)。自二零二二年十月一日起，二手車經銷商可獲得用於二手車交易的臨時車牌，毋須先將二手車所有權轉讓給自己，然後再轉讓給終端買家，有效提高二手車交易效率。
- **辦證過戶限制。**自二零二三年一月一日起，自然人在一個曆年內出讓持有時間少於一年的二手車達到三輛及以上的，不得為其辦理辦證過戶登記手續(「**辦證過戶限制**」)。辦證過戶限制旨在通過激勵更多二手車業務參與者註冊為法人實體來進一步規範管理及提高中國二手車交易的透明度，此舉可使有關部門更容易有系統地監督二手車業務參與者。截至最後可行日期，辦證過戶限制尚未在實踐中大規模實施。



## 監管概覽

新規例為中國二手車市場帶來積極影響：

- **二手車交易量。**截至二零二三年九月三十日止九個月，中國二手車交易量達至10.6百萬輛，較二零二二年同期的9.4百萬輛增加13.0%。
- **增加跨區域交易。**因新規例簡化了二手車交易程序，截至二零二三年九月三十日止九個月，跨區域交易佔二手車交易總量的百分比增加至26.7%，較二零二二年同期增加1.7%。

董事認為，新規例已為中國二手車市場帶來且預期持續帶來積極影響，及隨之為如我們的二手車交易服務提供商業務營運帶來積極影響。具體而言，辦證過戶限制並未且預期不會對我們於往績記錄期間及日後的業務營運及財務表現造成任何重大不利影響，理由如下：

- 根據新規例，若實體(1)開具二手車收銷發票及(2)辦理有關二手車辦證過戶登記，彼將有責任確保辦證過戶限制得到遵守。據中國法律顧問所告知，由於我們並無開具二手車收銷發票或辦理二手車辦證過戶登記，新規例並無對我們施加任何額外的法律義務，以核實(a)通過我們的交易平台購買二手車的個人買家是消費者還是專業買家；(b)即使有關監管當局認為買家為專業買家，該買家是否已根據現行的二手車流通法規(包括《二手車流通管理辦法》(「**現行規例**」))，例如其是否註冊為法人實體)取得其業務營運所需的資格、批文或備案；或(c)買家是否超過辦證過戶限制；
- 據中國法律顧問所告知，在新規例下，如專業買家的業務活動不涉及超出辦證過戶限制的二手車辦證過戶，且並無被監管當局視為二手車經銷及／或經紀，則專業買家可繼續於一個曆年內在我們的交易平台購買三輛或以上的二手車。此外，就觸發辦證過戶限制及／或被監管當局視為二手車經銷及／或經紀的專業買家而言，相對於現行規例，如上所述，彼等更容易根據新規例註冊為法人實體；及

## 監管概覽

- 辦證過戶限制於二零二三年一月一日生效後，我們的交易量、用戶活躍度及買家基礎持續增長。於二零二二年十二月三十一日及二零二三年十二月三十一日，分別共有約15,684名及17,112名註冊用戶向彼等於我們交易平台<sup>2</sup>的賬戶存入交易保證金。於二零二二年及二零二三年，分別有約160,000輛及176,000輛二手車通過我們交易平台拍賣出售。此外，於貴州省貴陽，辦證過戶限制已大規模實施，截至二零二三年，我們約32%的登記用戶為法人實體(二零二二年：約17%)，我們的業務運營有所增長：於貴陽的交易量由二零二二年至二零二三年增加14.9%，而向我們出價的買家人數由二零二二年的485人增加至二零二三年的641人。

發改委等七個部門於二零二二年一月二十一日發佈《促進綠色消費實施方案》，規定在重點消費領域推進綠色轉型，當中明確規定積極發展二手車經銷業務，推動落實全面取消二手車轉讓限制的政策，進一步擴大二手車流通領域。

二零二一年四月十九日，商務部、公安部和國家稅務總局發佈《關於推進二手車交易登記跨省通辦便利二手車異地交易的通知》，以便利二手車交易。該規定允許小型非經營乘用車的買賣雙方選擇在原登記地或買方居住地完交易，並在車輛轉入或轉出的地點登記。該規定亦訂明(其中包括)，若二手車交易市場、二手車經銷商、二手車拍賣公司等經營者未按規定核實交易信息、保存交易記錄，須對未按規定辦理二手車交易給當事人造成的損失依法承擔相應賠償責任，並由當地商務主管部門採取警告、訓誡、約談等法律措施。

### 關於增值電信服務的法規

#### 增值電信業務經營許可證

《中華人民共和國電信條例》(「**電信條例**」)由國務院於二零零零年九月二十五日頒佈並於二零一四年七月二十九日及二零一六年二月六日修訂，為監管中國電信服務提供商提供一個框架。電信條例規定，電信服務提供商必須先取得經營許可證方可展開營運。電信條例將電信服務劃分為基礎電信業務及增值電信業務。根據信息產業部(「**信息產業部**」，現稱(「**工信部**」)於二零零三年二月二十一日頒佈並經工信部於二零一五年十二月二十八日及二零一九年六月六日修訂的《電信業務分類目錄》(作為《電信條例》

<sup>2</sup> 註冊用戶只有在向彼等於我們平台的賬戶存入交易保證金後才能在我們的平台拍賣二手車。

## 監管概覽

附件)，互聯網信息服務和線上數據處理及交易處理服務屬於增值電信業務。工信部於二零零九年三月一日頒佈並於二零一七年七月三日修訂的《電信業務經營許可管理辦法》，對經營增值電信業務所需的許可證類型、獲得此類許可證的資格和程序以及此類許可證的管理和監督作出更具體規定。

### 外商投資增值電信服務

為履行中國加入世貿組織的承諾，國務院於二零零一年十二月頒佈《外商投資電信企業管理規定》，其最近一次修訂於二零二二年三月作出並於二零二二年五月一日生效（「二零二二年外資電信企業規定」）。二零二二年外資電信企業規定取消了原版本中對外商投資增值電信企業的主要外國投資者於增值電信行業具有良好往績及營運經驗的資格規定。根據二零二二年外資電信企業規定的規定，外國投資者在中國任何一家增值電信企業中持有的股權總數不得超過50%。二零零六年七月，信息產業部發佈《信息產業部關於加強外商投資經營增值電信業務管理的通知》（「信息產業部通知」），據此國內電信企業不得以任何形式向外國投資者出租、轉讓或出售電信業務經營許可證，或以任何形式向外國投資者提供任何資源、場所、設施和其他協助，供其在中國非法經營任何電信業務。此外，根據信息產業部通知，外商投資增值電信業務營運商使用的互聯網域名和註冊商標，應由該營運商（或其股東）合法擁有。

### 關於網絡交易的法規

二零一四年一月二十六日，國家工商總局發佈《網絡交易管理辦法》（「網絡交易管理辦法」）取代原先的《網絡商品交易及有關服務行為管理暫行辦法》。網絡交易管理辦法旨在規範網絡商品交易及有關服務行為，對網絡商品交易經營者和有關服務提供者（包括第三方交易平台經營者）在資質、售後服務、使用條款、用戶隱私保障、數據保存、遵守知識產權保護和不正当競爭方面的適用法律等方面作出規範。為進一步監管網絡交易活動，市場監管總局於二零二一年三月十五日發佈《網絡交易監督管理辦法》，自二零二一年五月一日起生效，並取代網絡交易管理辦法。《網絡交易監督管理辦法》適用於在社交網絡、互聯網直播或其他信息網絡活動中銷售商品或提供服務的經營活動，進一步規範網絡交易的經營行為。

人大常委會於二零一八年八月三十一日頒佈《中華人民共和國電子商務法》，於二零一九年一月一日生效，旨在規範在中國境內進行的電子商務活動。根據電子商務法，電商企業在經營中應遵循自願、平等、公平、誠信的原則，遵守法律和商業道德，公平

## 監管概覽

參與市場競爭，履行保護消費者權益、環境、知識產權、網絡安全和個人信息等方面的義務，對產品或服務的質量負責，並接受政府及公眾的監督。

### 關於互聯網信息服務的法規

於二零零零年九月二十五日由國務院頒佈並於二零一一年一月八日修訂的《互聯網信息服務管理辦法》(「**互聯網管理辦法**」)規定，互聯網內容供應服務的商業經營者須取得相應電信主管部門核發提供互聯網信息服務的增值電信業務經營許可證。

另外，為加強對移動應用信息服務的監管，中國國家互聯網信息辦公室(「**網信辦**」)於二零一六年六月二十八日頒佈並於二零二二年八月一日修訂《移動互聯網應用程序信息服務管理規定》，據此，提供相關互聯網信息服務的互聯網應用程式提供者應當經有關主管部門批准或依法取得相關許可。再者，工信部於二零一六年十二月頒佈《移動智能終端應用軟件預置和分發管理暫行規定》(「**移動軟件管理暫行規定**」)，於二零一七年七月一日生效。移動軟件管理暫行規定其中訂明，除基本功能軟件(即支援移動智能設備的硬件及作業系統正常運行的軟件)外，互聯網信息服務提供商必須確保移動應用軟件及其附屬資源檔案、配置檔案和用戶數據能夠被用戶容易地卸載。

於二零二一年十二月三十一日，網信辦及其他三個監管部門聯合頒佈《互聯網信息服務算法推薦管理規定》，於二零二二年三月一日生效。《互聯網信息服務算法推薦管理規定》訂明，具有輿論屬性或社會動員能力的演算法推薦服務提供商，須自提供該服務之日起十個營業日內提交相關信息。根據《互聯網信息服務算法推薦管理規定》，演算法推薦服務提供商應向用戶提供不針對其個人特徵的選項，或向用戶提供取消演算法推薦服務的便利選項，不得設置違反適用法律法規及社會規範的演算法模型，包括但不限於誘導用戶放縱或從事過度消費。

### 關於網絡安全的法規

人大常委會二零一六年十一月七日頒佈《中華人民共和國網絡安全法》(「**網絡安全法**」)，於二零一七年六月一日生效。根據網絡安全法，網絡運營者在開展業務和提供服務時，必須遵守適用法律和法規，履行保障網絡安全的義務。網絡服務提供商必須按照法律規定採取技術和其他必要措施，保障網絡運行，有效應對網絡安全，防止違法犯罪活動，維護網絡數據的完整性、保密性和可用性。二零二二年九月十二日，網

## 監管概覽

信辦發佈《關於修改〈中華人民共和國網絡安全法〉的決定(徵求意見稿)》，擬從以下四方面修改網絡安全法：首先是完善關於違反網絡運行安全一般規定的法律責任制度；其次是修改關鍵信息基礎設施安全保障的法律責任制度；第三是調整網絡信息安全的法律責任制度；第四是修改個人信息保護的法律責任制度。

於二零二一年七月三十日，國務院發佈《關鍵信息基礎設施安全保護條例》，其於二零二一年九月一日生效。條例規定關鍵信息基礎設施的定義和識別程序。關鍵信息基礎設施是指公共電信和信息服務、能源、交通、公共服務、電子政務、國防科學等重要行業和領域的重要網絡基礎設施及信息系統，或一旦其遭到破壞、喪失功能或洩漏數據等狀況時，則可能嚴重危害國家安全、國計民生和社會公眾利益的重要網絡基礎設施及信息系統。重要行業和部門的主管部門和監督管理部門是保護工作部門，負責制定關鍵信息基礎設施的相關認定規則。關鍵信息基礎設施運營者應承擔網絡安全保護職責，應對網絡安全事件，防範網絡攻擊和違法犯罪活動，確保關鍵信息基礎設施安全穩定運行，在網絡安全多等級保護基礎上保障數據的完整性、保密性和可用性。同時，若關鍵信息基礎設施運營商購買的網絡產品和服務可能影響國家安全，應當按照國家網絡安全規定進行安全審查。

網信辦、發改委、工信部連同另外十個中國監管部門於二零二一年十二月二十八日發佈《網絡安全審查辦法》，其於二零二二年二月十五日生效。網絡安全審查辦法規定：(i) 關鍵信息基礎設施運營商採購影響或可能影響國家安全的網絡產品和服務，或(ii) 網絡平台運營商進行影響或可能影響國家安全的數據處理活動，包括任何擁有超過一百萬用戶個人信息並將在國外上市的網絡平台運營商，應接受網絡安全審查。然而，該規定的解釋和實施仍然存在不確定性。

二零二一年十一月十四日，網信辦就《網絡數據安全管理條例(徵求意見稿)》公開徵集意見。根據《網絡數據安全管理條例(徵求意見稿)》，數據處理者在開展下列活動時，應按照國家有關規定申請網絡安全審查：(i) 互聯網平台經營者合併、重組、分立，取得大量涉及國家安全、經濟發展或公眾利益的數據資源，影響或可能影響國家安全的；(ii) 處理一百萬人以上個人信息的數據處理者赴國外上市的；(iii) 數據處理者擬在香港上市，影響或可能影響國家安全的；及(iv) 其他影響或可能影響國家安全的數據處理活動。於最後可行日期，《網絡數據安全管理條例(徵求意見稿)》仍未正式採納。



## 監管概覽

工信部、網信辦及公安部於二零二一年七月十二日頒佈《網絡產品安全漏洞管理規定》(「該規定」)，其於二零二一年九月一日生效。該規定對網絡產品(包括硬件和軟件)供應商、網絡運營者以及開展網絡產品安全漏洞檢測、收集、發佈及其他相關活動的組織或個人做出了規定。該三類實體均應建立接收網絡產品安全漏洞報告的溝通渠道，並將接收的安全漏洞信息記錄至少保存六個月。具體而言，網絡產品經營者在發現安全漏洞後應立即採取措施進行驗證和修復，並向監管部門、上游產品供應商及相關用戶通報。

### 關於數據安全和個人信息保護的法規

#### 關於數據安全的法規

人大常委會於二零二一年六月十日頒佈《中華人民共和國數據安全法》，其於二零二一年九月一日生效，該法規定中國應當建立數據分類和分級保護制度，制定重要數據目錄，加強對重要數據的保護。開展數據處理活動應當遵守法律、行政法規的規定，建立健全整個工作流程的數據安全管理制度，組織開展數據安全教育和培訓，採取相應的技術措施和其他必要措施保障數據安全，加強風險監測，發生數據安全事故時立即採取處置措施並及時向有關部門匯報。重要數據的處理者應當明確數據安全責任人以及管理機構，落實數據安全保護責任，按規定定期對該數據處理活動進行風險評估，並向有關部門提交風險評估報告。相關部門將制定重要數據跨境轉移的措施。若有任何公司違反數據安全法和其他適用辦法向中國境外提供重要數據，該公司可遭到行政處罰，包括處罰、罰款及／或暫停相關業務或吊銷營業執照。

工業和信息化部於二零二二年十二月八日頒佈《工業和信息化領域數據安全管理辦法(試行)》(「工業數據安全管理辦法」)並於二零二三年一月一日生效。根據該辦法的法律規定，工業和信息化領域的數據應分為三個等級：一般數據、重要數據和核心數據。同時，數據處理者應將其重要數據和核心數據的目錄提報當地行業規管部門備案。此外，該辦法明確了數據生命週期內按數據劃分情況的處理要求。違反該辦法的，數據處理者應按照該辦法和其他有關法律及行政法規的規定承擔相應責任。

網信辦、工信部、發改委、公安部及交通運輸部於二零二一年八月十六日頒佈《汽車數據安全管理若干規定(試行)》並於二零二一年十月一日實施。根據該規定，汽車數



## 監管概覽

據營運商應對其重要數據營運活動進行風險評估，並向相關政府部門呈報汽車數據處理活動的年度情況。

### 關於個人信息保護的法規

工信部於二零一一年十二月二十九日發佈《規範互聯網信息服務市場秩序若干規定》，其規定互聯網信息服務提供者未經用戶同意下，不得收集用戶個人信息或向第三方提供此類信息。根據《規範互聯網信息服務市場秩序若干規定》，互聯網信息服務提供者應(其中包括)：(i)明確告知用戶收集和處理該用戶個人信息的方式、內容和目的，並且只能收集為提供服務的必要信息；及(ii)妥善保管用戶的個人信息，一旦發生用戶個人信息洩露或可能洩露的情況，互聯網信息服務提供者必須立即採取補救措施，情節嚴重的應立即向電信監管部門報告。

根據人大常委會於二零一二年十二月二十八日發佈的《關於加強網絡信息保護的決定》及工信部於二零一三年七月十六日發佈的《電信和互聯網用戶個人信息保護規定》，任何用戶個人信息的收集和使用都必須經用戶同意，並符合適用法律、業務的合理性和必要性，並屬於適用法律中規定的目的、方法及範圍。

網絡安全法規定：(i)網絡運營者收集、使用個人信息，應當遵循合法、正當、必要的原則，公開數據收集、使用規則，明確表達收集、使用信息的目的、方式和範圍，並取得被收集者的同意；(ii)網絡運營者不得收集與其提供的服務無關的個人信息，不得違反法律、行政法規的規定或被收集者的同意範圍收集、使用個人信息；並應依照法律、行政法規的規定和與用戶達成的協議處理其保存的個人信息；(iii)網絡運營者不得洩露、篡改、毀損其收集的個人信息，未經被收集者同意，不得向他人提供個人信息。惟倘若信息已經被處理，無法恢復，因而無法將該等信息與特定人士配對，則這種情況屬例外。此外，根據網絡安全法，關鍵信息基礎設施的網絡運營者在中國境內營運期間，一般應將在中國境內收集和產生的個人信息及重要數據儲存在中國境內。

網信辦、工信部、公安部及市場監管總局於二零二一年三月十二日共同發佈《關於印發〈常見類型移動互聯網應用程序必要個人信息範圍規定〉的通知》，其於二零二一年五月一日生效，規定互聯網應用程式的營運商不得以用戶不同意收集不必要個人信息為由拒絕用戶使用該應用程式的基本功能服務。

## 監管概覽

二零二一年八月二十日，人大常委會頒佈《中華人民共和國個人信息保護法》，於二零二一年十一月一日生效，該法規定處理個人信息的詳細規則和相應法律責任，包括但不限於個人信息的範圍和處理個人信息的方式、建立處理個人信息的規則，個人的權利和處理者對該等權利的回應責任，數據本地化和跨境數據傳輸規定，單獨同意的規定和敏感個人信息的處理規定。關鍵信息基礎設施營運者和個人信息處理者處理的個人信息達到國家網絡安全和信息化主管部門規定的數量時，應將在中國境內產生或收集的個人信息儲存國內；需要向境外提供的，應通過網信辦組織的安全評估。個人信息處理者應當根據個人信息處理的目的和方式、個人信息的類別、對個人權利的影響以及潛在的安全風險，為確保個人信息處理活動符合法律和行政法規的規定，防止未經授權存取以及洩露、篡改和遺失個人信息，採取下列措施：

- 制定內部管理制度和操作程序。
- 對個人信息進行分類管理。
- 採取相應的安全技術措施，如加密和去標識化。
- 合理確定與個人信息處理相關的操作權限，並定期對員工進行安全教育和培訓。
- 制定並組織實施應對個人信息安全突發事件的應急預案。
- 法律及行政法規規定的其他措施。

違反《個人信息保護法》處理個人信息的公司可面臨處罰、罰款、暫停相關業務或吊銷營業執照。

### 關於數據／個人信息跨境轉移機制的法規

二零二二年七月七日，網信辦就《數據出境安全評估辦法》公開徵集意見，其自二零二二年九月一日起生效。《數據出境安全評估辦法》規定在海外提供數據的數據處理者，屬於下列情況之一的，應通過當地對應機構向國家網信部門申請數據出境安全評估：(i) 數據處理者擬向境外提供重要數據的；(ii) 關鍵信息基礎設施營運者和任何處理逾一百萬人次以上個人信息的數據處理者擬向境外提供個人信息的；(iii) 任何自上一年度一月一日起累計向境外接收者提供逾十萬人次的個人信息或一萬人次的敏感個人信息的數據處理者擬向境外提供個人信息的；及(iv) 網信辦規定需要進行數據出境安全評估的其他情況。此外，申請前述安全評估前，數據處理者應就數據出境風險進行自我評估，根據評估，數據處理者應集中考慮若干因素，包括數據出境的目的、範圍

## 監管概覽

和方法以及海外接收者進行數據處理的合法、公平和必要性，數據出境可能對國家安全、公共利益及個人或組織合法權益帶來的風險，以及與海外接收者簽訂的數據出境相關合約或其他具法律約束力的文件是否充分包含數據安全保護的責任和義務。二零二二年八月三十一日，網信辦發佈《數據出境安全評估申報指南(第一版)》，其進一步明確數據出境安全評估的申請範圍、方法和流程。二零二三年二月二十二日，網信辦發佈《個人信息出境標準合同辦法》(「**標準合同辦法**」)和《個人信息出境標準合同》(「**標準合同**」)，其於二零二三年六月一日正式實施。根據標準合同辦法，對於毋需進行安全評估的個人信息跨境轉移，應在標準合同生效後開展個人信息境外轉移活動。同時，個人信息處理者應當於標準合同生效後十個工作日內，藉提交標準合同和個人信息保護影響評估報告，向省級網絡信息管理部門申請備案。標準合同應嚴格按照標準合同辦法附件規定的個人信息處理者及境外接收者保護個人信息主體權益的若干責任來簽訂。

### 其他法律和法規

根據人大常委會於二零一五年八月三十日發佈的《中華人民共和國刑法修正案(九)》(於二零一五年十一月一日生效)，網絡服務提供者不履行法律、行政法規規定的信息網絡安全管理義務，經監管部門責令採取改正措施而拒不改正，將受到刑事處罰。此外，《最高人民法院、最高人民檢察院關於辦理侵犯公民個人信息刑事案件適用法律若干問題的解釋》於二零一七年五月八日發佈，並於二零一七年六月一日生效，明確了涉及侵犯公民個人信息的犯罪分子的若干定罪和量刑標準。此外，於二零二零年五月二十八日，全國人大通過了《中華人民共和國民法典》(「**民法典**」)，並於二零二一年一月一日生效。根據民法典，自然人的個人信息受法律保護。任何組織或者個人需要獲取他人個人信息的，應當依法取得並確保信息安全，不得非法收集、使用、加工、傳輸他人個人信息，不得非法買賣、提供或者公開他人個人信息。

## 監管概覽

### 中國關於反壟斷及不公平競爭的法規

根據於一九九三年十二月一日實施及最近一次於二零一九年四月二十三日修訂的《中華人民共和國反不正當競爭法》，不正當競爭是指經營者在生產經營活動中，違反中國反不正當競爭法規定，擾亂市場競爭秩序，損害其他經營者或者消費者的合法權益。根據中國反不正當競爭法，經營者在市場交易中，應當遵循自願、平等、公正、誠信的原則，遵守法律和商業道德，經營者違反該法規定，應當根據具體情況承擔相應的民事責任、行政責任和刑事責任。

於二零零八年八月一日實施及最近一次於二零二二年六月二十四日修訂的《中華人民共和國反壟斷法》，禁止達成壟斷協議、濫用市場支配地位和可能具有排除、限制競爭效果的經營者集中等壟斷行為。於二零一九年六月二十六日，市場監管總局發佈《禁止濫用市場支配地位行為暫行規定》(自二零一九年九月一日實施並於二零二二年三月二十四日修訂)，以進一步預防和制止濫用市場支配地位行為，市場監管總局於二零二三年三月十日發佈、並於四月十五日生效的《禁止濫用市場支配地位行為規定》取代了《禁止濫用市場支配地位行為暫行規定》。於二零二一年二月七日，國務院反壟斷委員會頒佈《關於平台經濟領域的反壟斷指南》(「反壟斷指南」)並同日實施。《反壟斷指南》將作為平台經濟經營者在中國現行反壟斷法律和法規下的合規指導。《反壟斷指南》主要涵蓋五個方面，包括總則、壟斷協議、濫用市場支配地位、經營者集中、濫用行政權力排除或限制競爭。

### 關於物業租賃的法規

根據人大常委會最近於二零一九年八月二十六日修訂並於二零二零年一月一日生效的《中華人民共和國城市房地產管理法》，出租人及承租人應當就租賃房屋訂立書面租賃合同，當中應包括以下內容：租賃期限、房屋使用要求、租金及房屋維修責任以及雙方的其他權利與義務。出租人及承租人均需要向房地產主管部門辦理租賃合同登記備案。根據民法典規定，未按法律及行政法規規定為租賃合同登記備案的，不影響租賃合同的效力。

根據中華人民共和國住房和城鄉建設部二零一零年十二月一日發佈並於二零一一年二月一日實施的《商品房屋租賃管理辦法》，房屋租賃合同簽訂後30日內，房屋租賃當事人應當到房屋所在地的直轄市、市及縣政府建設(房地產)主管部門辦理房屋租賃登記備案手續。房屋租賃當事人未辦理房屋租賃登記備案手續的，建設(房地產)主管

## 監管概覽

部門應當責令限期改正。單位未在限期內整改的，會處以人民幣1,000元以上至人民幣10,000元以下的罰款。

### 關於知識產權的法規

中國已經作出巨大努力以通過規管知識產權的全面法例，包括商標、專利、著作權和域名。

#### 商標

商標受到人大常委會於一九八二年八月二十三日頒佈的《中華人民共和國商標法》(最近一次修訂於二零一九年四月二十三日，並於二零一九年十一月一日生效)以及國務院於二零零二年八月三日頒佈，並於二零一四年四月二十九日修訂的《中華人民共和國商標法實施條例》保護，據此，國家知識產權局商標局(或稱商標局)負責商標註冊和管理，並給予註冊商標為期十年的有效期，且可應請求於首個或任何續展的十年期限屆滿時，再給予十年期限。此外，《中華人民共和國商標法》在商標註冊方面採用「申請在先」的原則。

#### 專利

根據人大常委會於二零零八年十二月二十七日修訂並於二零零九年十月一日生效的《中華人民共和國專利法》，以及國務院於二零一零年一月九日頒佈並自二零一零年二月一日實施的《中華人民共和國專利法實施細則》，國家知識產權局負責中國的管理專利工作。《中華人民共和國專利法》及其實施細則規定了三類專利：「發明」、「實用新型」和「外觀設計」。《中華人民共和國專利法》於二零二零年十月十七日由人大常委會進一步修訂，並於二零二一年六月一日生效，據此，外觀設計專利權的期限由十年改為十五年，自申請日起計算。

#### 著作權

根據人大常委會於二零一零二月二十六日修訂的《中華人民共和國著作權法》(於二零一零年四月一日生效，最近一次修訂於二零二零年十一月十一日，並自二零二一年六月一日實施)以及國務院於二零零二年八月二日頒佈的《中華人民共和國著作權法實施條例》(最近一次修訂於二零一三年一月三十日，並於二零一三年三月一日生效)，中國公民、法人或者非法人組織的作品，不論是否發表，均享有著作權，其中包括文學、藝術、自然科學、社會科學、工程技術和計算機軟件等作品。著作權人享有各種權利，包括發表權、署名權和複製權。



## 監管概覽

### 域名

互聯網域名註冊及相關事宜主要受工信部於二零一七年八月二十四日頒佈並自二零一七年十一月一日實施的《互聯網域名管理辦法》以及中國互聯網絡信息中心（「互聯網信息中心」）於二零一九年六月十八日頒佈並同日實施的《國家頂級域名註冊實施細則》所規範，據此，工信部負責中國互聯網域名的管理，互聯網信息中心負責CN域名和中文域名的日常管理。域名註冊遵循「先到先得」的原則。申請人在完成註冊程序後將成為有關域名的持有人。

### 關於勞工保障的法規

人大常委會二零零七年六月二十九日頒佈並於二零一二年十二月二十八日修訂《中華人民共和國勞動合同法》，連同國務院二零零八年九月十八日頒佈的《中華人民共和國勞動合同法實施條例》以及人大常委會一九九四年七月五日頒佈並於二零一八年十二月二十九日作最近一次修訂的《中華人民共和國勞動法》，正式確定了員工有關勞動合同、加班時間、裁員和工會角色的權利，並規定了終止勞動合同的具體標準和程序。此外，中國勞動合同法規定在大多數情況下，包括在有固定期限的勞動合同期滿的情況下，在解除勞動合同終止後依法給予經濟補償。再者，根據《職工帶薪年休假條例》及其實施辦法（分別於二零零八年一月一日及二零零八年九月十八日實施），勞動者根據其工作時間有權享受5至15天的帶薪休假，並且在用人單位不能安排職工休假的情況下，除非職工書面提出不休假，否則職工應休未休的休假天數，均可享受相當於正常工資三倍的工資報酬。

中國的企業須根據中國法律法規參與若干員工福利計劃，包括社會保險基金（即養老金計劃、醫療保險計劃、失業保險計劃、工傷保險計劃和生育保險計劃）以及住房公積金。企業須根據於其營業地點或其所在地的地方政府不時訂明的金額按其員工薪酬（包括獎金及津貼）的若干比例對相關計劃或基金作出供款。根據《中華人民共和國社會保險法》，用人單位未按時足額繳納社會保險費的，由社會保險費徵收機構責令限期繳納或者補足，並自欠繳之日起，按日加收萬分之五的滯納金；逾期仍不繳納的，由有關行政部門處欠繳數額一倍以上三倍以下的罰款。根據國務院於二零一九年三月二十四日發佈的《住房公積金管理條例》，單位逾期不繳或者少繳住房公積金的，由住房公積金管理中心責令限期繳存；逾期仍不繳存的，可以申請當地法院強制執行。



## 監管概覽

### 關於稅務的法規

#### 企業所得稅

根據人大常委會於二零零七年三月十六日頒佈，最近於二零一八年十二月二十九日修訂及生效的《中華人民共和國企業所得稅法》（「**企業所得稅法**」），以及國務院於二零零七年十二月六日頒佈，最近於二零一九年四月二十三日修訂及生效的《中華人民共和國企業所得稅法實施條例》（「**企業所得稅法實施條例**」），內資和外資企業的企業所得稅統一為25%，但有一些例外情況。企業分為「居民企業」和「非居民企業」，居民企業一般按25%的稅率繳納企業所得稅，而在中國沒有任何分支機構的非居民企業應就其來自中國的收入按10%的優惠稅率繳納企業所得稅。根據外國或地區法律成立的企業，如果其「實際管理機構」（指對企業的業務、生產、人員、帳目和財產進行全面和實質性控制和全面管理的管理機構位於中國境內）被視為中國稅收居民企業，一般將按其全球收入的25%繳納企業所得稅。

#### 增值稅

根據國務院於一九九三年十二月十三日頒佈，最近於二零一七年十一月十九日修訂及生效的《中華人民共和國增值稅暫行條例》，以及財政部（「**財政部**」）於一九九三年十二月二十五日頒佈，最近於二零一一年十月二十八日修訂及於二零一一年十一月一日生效的《中華人民共和國增值稅暫行條例實施細則》，所有在中國境內從事貨物銷售，提供加工、修理和更換服務，銷售服務、無形資產或不動產以及進口貨物的企業和個人必須繳納增值稅。一般適用的增值稅稅率簡化為17%、11%、6%和3%，適用於小規模納稅人的增值稅稅率為3%。

二零二二年四月八日，財政部和國家稅務總局頒佈了《關於二手車經銷有關增值稅政策的公告》，該公告將從事銷售所購二手車轉售的納稅人的增值稅稅率降至0.5%，而不是之前從原來的3%降低至2%。

#### 股息預扣稅

根據企業所得稅法和企業所得稅法實施條例，二零零八年一月一日以後產生的、由中國境內的外商投資公司支付給其外國投資者的股息，如果是法律規定的非居民企業，則應按10%的稅率繳納預扣稅，除非任何此類外國投資者的註冊地與中國簽訂了稅收協定，規定了不同的預扣稅安排。根據於二零零六年八月二十一日頒佈及最近於二零一九年十二月六日修訂的《內地和香港特別行政區關於對所得避免雙重徵稅和防止偷稅漏稅的安排》（「**避免雙重徵稅安排**」），如果香港居民企業在收到股息前連續12個

## 監管概覽

月內的任何時候持有中國居民企業25%以上的股權，中國主管稅務機關可以認定該香港居民企業符合該避免雙重徵稅安排的相關條件和要求，該香港居民企業從中國居民企業收到的股息的預扣稅率可以從企業所得稅法和企業所得稅法實施條例規定的10%降至5%。

然而，根據國家稅務總局於二零零九年二月二十日頒佈及生效的《國家稅務總局關於執行稅收協定股息條款有關問題的通知》，如果相關的中國稅務機關酌情確定某公司因主要由稅收驅動的交易或安排而受益於該減免所得稅率，該中國稅務機關可調整優惠的稅收待遇。根據國家稅務總局於二零一八年二月三日頒佈及於二零一八年四月一日生效的《國家稅務總局關於認定稅收協定中「受益所有人」有關問題的公告》，將根據具體案例的實際情況，結合某些原則進行綜合分析，以確定受益所有人，而如果申請人有義務在收到收入的12個月內向第三國(地區)居民支付50%以上的收入，或者申請人從事的經營活動不構成實質性的經營活動，包括實質性的生產、銷售、管理等活動，則申請人不可能被認定為享受稅收協定優惠的實際所有人。

### 關於外幣兌換的法規

中國的外匯法規主要受國務院於一九九六年一月二十九日頒佈、最近於二零零八年八月五日修訂及生效的《中華人民共和國外匯管理條例》(「**外匯條例**」)以及人民銀行於一九九六年六月二十日發佈及於一九九六年七月一日生效的《結匯、售匯及付匯管理規定》(「**管理規定**」)管轄。根據外匯條例，人民幣可用於往來賬戶項目的兌換，包括股息分配、利息和特許權使用費支付、貿易和服務相關的外匯交易。然而，資本帳戶項目的人民幣兌換，如直接投資、貸款、證券投資和投資回流，仍需得到國家外匯管理局(「**外匯管理局**」)的批准。根據管理規定，外商投資企業只有在提供所需的有效商業文件後，才能在被授權開展外匯業務的銀行購買、出售及／或匯出外匯，如果是資本帳戶項目交易，則要獲得外匯管理局的批准。外商投資企業在中國境外的資本投資也受到限制，包括由商務部、外匯管理局和發改委等監管政府機構或其當地對應機構批准。

二零一三年五月十一日，外匯管理局頒佈了《國家外匯管理局關於印發〈外國投資者境內直接投資外匯管理規定〉及配套文件的通知》，其規定，外匯管理局或其地方分支機構對外國投資者在中國的直接投資的管理應以登記方式進行。機構和個人應向外

## 監管概覽

匯管理局及／或其分支機構登記其在中國的直接投資。銀行應根據外匯管理局及其分支機構提供的登記資訊，處理與在中國的直接投資有關的外匯業務。

二零一五年二月十三日，外匯管理局頒佈了《國家外匯管理局關於進一步簡化和改進直接投資外匯管理政策的通知》(「**外匯管理局13號文**」)，其於二零一五年六月一日生效及於二零一九年十二月修訂。外匯管理局13號文規定，取消了與外匯管理局或其地方分支機構有關的境內直接投資以及境外直接投資外匯登記審批的行政審批程序，並授權符合條件的銀行在外匯管理局或其地方分支機構的監督下直接進行此類外匯登記。

二零一五年三月三十日，外匯管理局發佈了《國家外匯管理局關於改革外商投資企業外匯資本金結匯管理方式的通知》(「**外匯管理局19號文**」)，該通知自二零一五年六月一日起生效並取代之前的相關規定。根據外匯管理局19號文，外商投資企業最高100%的外幣資本可根據企業實際經營情況在其經營範圍內隨意轉換為人民幣資本，外商投資企業外幣註冊資本轉換的人民幣資本可用於中國境內的股權投資，但該用途應屬於外商投資企業的經營範圍，這將被視為外商投資企業的再投資。儘管外匯管理局19號文允許使用由外幣計價資本轉換的人民幣在中國境內進行股權投資，但對於外商投資企業將轉換後的人民幣用於超出經營範圍的證券投資、委託貸款或公司間的人民幣貸款，仍有限制。

二零一六年六月九日，外匯管理局頒佈了《國家外匯管理局關於改革和規範資本項目結匯管理政策的通知》(「**外匯管理局16號文**」)，該通知重申了19號文中的一些規定，但將禁止使用外商投資企業以外幣計價的註冊資本轉換的人民幣資本發放人民幣委託貸款的規定改為禁止使用該資本向非關聯企業發放貸款。此外，外匯管理局於二零一九年十月二十三日頒佈了外匯管理局28號文，該通知明確允許在批准的經營範圍內沒有股權投資的外商投資企業，只要有真實的投資，且該投資符合外商投資相關法律法規的規定，就可以利用其結匯所得資金進行境內股權投資。

二零二零年四月十日，外匯管理局頒佈了《國家外匯管理局關於優化外匯管理支持涉外業務發展的通知》(「**外匯管理局8號文**」)，根據該通知，在保證資金使用真實、合規的前提下，遵守現行資本賬目收入使用管理規定，允許符合條件的企業使用資本賬

## 監管概覽

目收入，如資本金、外債、境外上市等，用於境內支付，不需事先就每宗交易向銀行提供真實性證明材料。

### 關於股息分派的法規

由於外商投資法於二零二零年一月一日生效，管理外商獨資公司股息分配的主要法規包括中國公司法、企業所得稅法及其實施細則。根據中國目前的監管制度，在中國的外商投資企業只能從其根據中國會計準則和法規確定的留存收益(如有)中支付股息。中國公司必須至少留出其稅後利潤的10%作為法定儲備金，直到該儲備金的累計金額達到其註冊資本的50%，除非有關外商投資的法律另有規定。中國公司在抵銷以往財政年度的任何損失之前，不得分配任何利潤。以往財政年度的利潤可以與本財政年度的可分配利潤一起分配。

### 關於中國居民境外投資的法規

二零一四年七月四日，外匯管理局頒佈了《國家外匯管理局關於境內居民通過特殊目的公司境外投融資及返程投資外匯管理有關問題的通知》(「**外匯管理局37號文**」)，其終止了《國家外匯管理局關於境內居民通過境外特殊目的公司融資及返程投資外匯管理有關問題的通知》(「**外匯管理局75號文**」)，並於同日生效。外匯管理局37號文及其詳細指引要求中國居民在將其合法擁有的在岸或離岸資產或股權投入其直接設立或間接控制的用於投資或融資的特殊目的公司(「**特殊目的公司**」)之前，必須向外匯管理局當地分支機構登記；當(a)特殊目的公司的基本資訊發生任何變化，如與中國居民個人股東、名稱或經營期限有關的任何變化，或(b)任何重大變化，如中國居民個人股東持有的股本增加或減少、特殊目的公司的股份轉讓或交換、特殊目的公司的合併或分拆，中國居民必須及時向外匯管理局當地分支機構登記這些變化。

二零一五年二月十三日，外匯管理局進一步頒佈了外匯管理局13號文，其於二零一五年六月一日生效，並於二零一九年十二月三十日進一步修訂。外匯管理局13號文授權合格銀行根據外匯管理局37號文對所有中國居民或實體在特殊目的公司的投資和融資進行登記，但那些未能遵守外匯管理局37號文的中國居民仍屬於當地外匯管理局分支機構的管轄範圍，必須向當地外匯管理局分支機構提出補充登記申請。如果持有特殊目的公司權益的中國股東未能履行所需的外匯管理局登記，該特殊目的公司的中國附屬公司可能會被禁止向離岸母公司分配利潤，以及禁止開展後續的跨境外匯活動。此外，特殊目的公司可能被限制向其中國附屬公司注入額外的資本。此外，不遵守上述各種外匯管理局的登記要求，將導致中國法律規定的外匯逃稅責任。

## 監管概覽

### 關於股份激勵計劃的法規

二零零六年十二月二十五日，人民銀行頒佈了《個人外匯管理辦法》，規定個人(包括中國公民和非中國公民)在經常帳戶或資本帳戶下進行外匯交易的相應要求。二零零七年一月五日，外匯管理局發佈了《個人外匯管理辦法實施細則》，其中規定某些資本帳戶交易的審批要求，如中國公民參與海外上市公司的員工持股計劃或股票期權計劃。二零一二年二月十五日，外匯管理局發佈了《國家外匯管理局關於境內個人參與境外上市公司股權激勵計劃外匯管理有關問題的通知》(「**股權激勵計劃規則**」)，其終止了外匯管理局於二零零七年三月二十八日發佈的《境內個人參與境外上市公司員工持股計劃和認股期權計劃等外匯管理操作規程》。股權激勵計劃規則的目的是規範中國境內個人參與境外上市公司員工持股計劃或股票期權計劃的外匯管理。根據股權激勵計劃規則，如果中國「境內個人」(包括中國居民和在中國連續居住不少於一年的非中國居民，不包括外國外交人員和國際組織的代表)參與海外上市公司的任何股票激勵計劃，中國境內合格代理人(可以是該海外上市公司的中國附屬公司)應代表該個人向外匯管理局提出申請，就該股票激勵計劃進行外匯管理局登記，並獲得與持有股票或行使股票期權有關的年度購匯補貼的批准。憑藉股票激勵計劃的外匯管理局登記證書，中國境內的合格代理人應在中國境內的銀行開立專門的外匯帳戶，用於存放與購買股票或行使期權有關的資金、出售股票時退回的本金或利潤、股票發放的任何股息以及外匯管理局批准的任何其他收入或支出。這些中國個人從出售股票和海外上市公司分配的股息中獲得的外匯收入以及任何其他收入應在分配給這些個人之前全部匯入由中國國內合格代理人開設和管理的特別外匯帳戶。

### 關於併購及海外上市的法規

二零零六年八月八日，中國的六個監管機構，包括商務部和其他政府機構聯合發佈了《關於外國投資者併購境內企業的規定》(「**企業併購規定**」)，其於二零零六年九月八日生效及於二零零九年六月二十二日修訂。企業併購規定和其他有關併購的法規和規則建立了額外的程序和要求，可能使外國投資者的併購活動更加耗時和複雜。



## 監管概覽

二零二一年七月六日、中共中央辦公廳和國務院辦公廳聯合頒佈了《關於依法從嚴打擊證券違法活動的意見》，該意見強調要加強對非法證券活動的管理和對中國公司海外上市的監管、並提出要採取有效措施，如推進相關監管制度建設，應對中國海外上市公司面臨的風險和事件，並規定對國務院關於股份有限公司境外發行上市的特別規定進行修訂，從而明確國內相關部門和監管部門的職責。

二零二三年二月十七日、中國證監會發佈了《境內企業境外發行證券和上市管理試行辦法》（「**試行辦法**」）及五個配套指引（以下統稱「**試行辦法及配套指引**」），其於二零二三年三月三十一日生效。試行辦法及配套指引將通過採用以備案為基礎的監管制度，對中國境內公司的直接和間接證券海外發行和上市進行監管。

根據試行辦法及配套指引，如果發行人同時符合以下條件，該發行人進行的海外證券發行和上市將被視為中國境內公司的間接海外發行：(i)發行人最近一個會計年度的經審核合併財務報表中所記載的營業收入、利潤總額、資產總額或資產淨額中，有50%或以上是由國內公司承擔的；以及(ii)發行人的業務活動的主要部分在中國進行，或其主要營業場所位於中國，或負責其業務運營和管理的大多數高級管理人員是中國公民或其通常居住地位於中國。如果發行人向海外主管監管機構提交首次公開發行的申請，該發行人必須在該申請提交後三個營業日內向中國證監會備案。試行辦法及配套指引規定，在下列情況下，禁止海外發行和上市：(i)法律、行政法規和國家有關規定明確禁止該證券發行和上市；(ii)經國務院主管部門依法審查認定，擬發行上市的證券可能危及國家安全的；(iii)擬發行上市的境內公司或者其控股股東、實際控制人在最近三年內有貪污、受賄、挪用、侵佔財產或者破壞社會主義市場經濟秩序等相關犯罪的；(iv)擬發行上市的境內公司因涉嫌刑事犯罪或重大違法違規行為正在接受調查，尚未作出結論的；或(v)境內公司控股股東或受控股股東及／或實際控制人控制的其他股東持有的股權存在重大權屬糾紛。境內公司未履行上述備案程序或違反禁止情形在境外市場發行上市的，將按照試行辦法對境內公司、境內公司控股股東、實際控制人以及直接負責的主管人員和其他直接責任人員進行整改、警告和罰款。試行辦法及配套指引還要求已完成海外發行上市的發行人，在發生控制權變更、自願或強制退市等重大事件時，應向中國證監會提交後續報告。



## 監管概覽

根據上述及本次[編纂]的現有預期時間表，中國法律顧問認為本次[編纂]應被視為中國境內公司的間接海外發行，我們須在提交本次[編纂]的[編纂]後三個營業日內向中國證監會備案。據董事及中國法律顧問所確認，我們在向聯交所提交本次[編纂]的[編纂]後，已按試行辦法及配套指引的規定在指定時限內向中國證監會提交備案。於最後可行日期，我們已完成有關備案程序。我們計劃尋求相關監管機構及中國法律顧問的指引，繼續在所有重大方面遵守試行辦法及配套指引的相關規定。

於二零二三年二月二十四日，中國證監會、財政部、國家保密局和國家檔案局聯合發佈了《關於加強境內企業境外發行證券和上市相關保密和檔案管理工作的規定》(「**保密和檔案管理規定**」)，其於二零二三年三月三十一日生效。根據**保密和檔案管理規定**，境外證券監管機構和境外主管部門可以要求對境內企業在境外發行和上市的情況進行檢查、調查或取證，也可以要求對為該境內企業進行相關業務的境內證券公司和證券服務提供商進行檢查、調查和取證，這種檢查、調查和取證應在跨境監管合作機制下進行，中國證監會或其他中國主管部門將根據雙邊和多邊合作機制提供必要協助。境內公司、證券公司和證券服務提供商在配合境外證券監管機構或境外主管部門的檢查和調查，或提供該檢查和調查所要求的文件和材料之前，應首先獲得中國證監會或其他中國主管部門的批准。具體而言，境內公司計劃直接或通過境外上市實體公開披露或向證券公司、證券服務提供商、境外監管機構等相關個人或實體提供：(i)含有國家秘密或政府機構工作秘密的文件及材料，應先經主管部門批准並向保密行政主管部門備案；(ii)其他一旦洩露將損害國家安全或公共利益的文件及材料，應嚴格履行國家有關規定的有關程序。境內公司向證券公司、證券服務提供商提供文件及材料的，應當遵守國家有關保密規定以處理有關文件及材料，並同時向有關證券公司、證券服務提供商出具書面說明。

於往績記錄期間及直至最後可行日期，我們並無自任何中國主管部門(包括中國證監會)接獲有關本次[編纂]或先前合約安排的負面問詢、意見、指示、指導或其他關注。我們亦正積極關注法律的變動及監管發展，並將在外部律師的協助下開展相關工作，以確保遵守法律及法規。

## 歷史、重組及公司架構

### 概覽

本集團由楊愛華先生於二零一四年創立，彼現為本公司執行董事。自我們於二零一四年推出二手車拍賣以來，已成為按二零二二年交易量計最大的二手車交易服務提供商。有關我們業務的更多詳情，請參閱本文件的「業務」一節。

本公司於二零一四年九月三日於開曼群島註冊成立，為我們附屬公司的最終控股公司。有關我們公司架構的更多詳情，請參閱下文「企業發展」一節。

### 關鍵業務里程碑

下表載列我們自成立以來至最後可行日期的主要業務發展里程碑：

年份	事件
二零一四年	本公司成立，並在上海舉辦首屆汽車拍賣會及推出手機應用程式。
二零一六年	我們開始於國內拓展，分別於9個省份及3個直轄市建立拍賣中心及拍點，使我們能在該等地區開展二手車線上線下一體化拍賣。
二零一七年	我們推出ADMS系統，為經銷商集團提供工具以促進二手車業務的管理。
二零一九年	完成A輪融資，融資總額達15,000,000美元，來自騰訊控股有限公司的全資附屬公司Image Frame Investment (HK) Limited (「Image Frame」或「騰訊」)及京東集團股份有限公司的全資附屬公司Dazzling Calcite Limited (「Dazzling」或「京東」)。
二零二零年	與50%以上的百大經銷商集團(按二零二零年的收入計)開展業務，並提供二手車處置及管理相關服務。
二零二一年	截至二零二一年底，我們已建立合共73個線下拍場，於中國的28個省份、直轄市提供線上線下二手車買賣服務，平台交易量達到260,000輛。
二零二二年	完成B輪融資，融資總額達15,000,000美元，均來自CR Matrix Limited (「CR Matrix」)。
二零二三年	截至二零二三年十二月三十一日，我們已經與八家新能源汽車主機廠建立戰略合作關係。

請參閱「業務 — 獎項及表彰」，以了解我們於往績記錄期間的服務品質及市場接受度。

## 歷史、重組及公司架構

### 企業發展

#### 本公司成立

本公司於二零一四年九月三日在開曼群島註冊成立為豁免有限責任公司，法定股本為50,000美元，分為50,000股股份，每股面值為1.00美元。

註冊成立後，昌廣投資有限公司(「昌廣」)持有50,000股股份，為本公司的唯一股東。昌廣由楊愛華先生最終控制。本公司為我們附屬公司的最終控股公司。有關楊愛華先生於昌廣持有的權益，請參閱本文件「主要股東」一節。

#### 我們的主要附屬公司

自成立以來，我們的業務營運一直由我們在中國設立的營運附屬公司進行。以下載列於往績記錄期間對本集團的營運作出重大貢獻的主要附屬公司的一般資料：

名稱	成立日期	主要商業活動	成立地點
上海信寶博通	二零一四年 六月十九日	投資控股、二手車收銷 安排	中國
上海澍勛電子商務 有限公司(「上海澍勛」)	二零一四年 三月七日	營運資訊科技系統及 互聯網信息服務	中國
新疆匯瀚機動車拍賣服務 有限公司	二零二零年 六月四日	二手車拍賣服務及 其他二手車相關服務	中國
上海常信拍賣有限公司	二零一四年 九月二十九日	二手車拍賣服務及 其他二手車相關服務	中國

## 歷史、重組及公司架構

名稱	成立日期	主要商業活動	成立地點
貴州信通二手車拍賣有限公司	二零一一年七月二十日	二手車拍賣服務及其他 二手車相關服務， 二手車增值服務	中國
北京考科斯汽車科技有限公司	二零一七年五月十日	二手車拍賣服務及其他 二手車相關服務	中國
溫州常信汽車銷售服務有限公司	二零一九年十一月四日	二手車增值服務， 二手車收銷安排	中國
蘇州華潤德舊機動車交易市場有限公司	二零一七年六月八日	二手車增值服務	中國
長春寶瑞國際會展有限公司	二零一七年十二月二十六日	展會業務	中國

有關上述附屬公司的詳情，請參閱本文件附錄一「公司及集團資料」一節。

## 歷史、重組及公司架構

### 重大收購、出售及合併

我們自註冊成立以來並無進行任何我們認為屬重大的收購、出售或合併。

#### [編纂]

#### (i) 二零一四年至二零二二年向[編纂]發行普通股

於二零一四年九月至二零二二年五月，本公司已與多名[編纂]訂立一系列投資協議，詳情載列如下：

[編纂]姓名/名稱	投資協議日期	[編纂]認購的 普通股數目	對價金額	每股概約 價格 <sup>(1)</sup>	較[編纂] 折讓 <sup>(2)</sup>	結付日期
Mighty Nation Investment Development Limited (「Mighty Nation」) <sup>(8)</sup>	二零一四年 九月二十三日	25,000,000	人民幣25,000,000元	人民幣1.00元	[編纂]	二零二三年 五月三十日
Bold Idea Ventures Limited (「Bold Idea」) <sup>(3)(7)</sup>	二零一四年 十二月八日	12,295,082 <sup>(7)</sup>	人民幣50,000,000元	人民幣0.66元	[編纂]	二零一五年 一月二十八日
Manheim Global Management LP (「Manheim LP」) <sup>(4)(7)</sup>	二零一四年 十二月十二日	14,754,099 <sup>(7)</sup>	20,450,789美元	0.23美元 <sup>(7)</sup>	[編纂]	二零一五年 一月二十九日
孫紹軍先生(「孫先生」) <sup>(5)(7)</sup>	二零一五年 六月八日	3,278,689 <sup>(7)</sup>	人民幣27,000,000元	人民幣1.35元 <sup>(7)</sup>	[編纂]	二零一五年 八月十二日
利星行汽車有限公司 <sup>(7)</sup>	二零一七年 七月五日	1,639,344 <sup>(7)</sup>	人民幣13,500,000元	人民幣1.35元 <sup>(7)</sup>	[編纂]	二零一七年 九月十三日
Zeal International Investment Holding Limited (「Zeal International」) <sup>(7)(9)</sup>	二零一七年 九月二十六日	1,639,344 <sup>(7)</sup>	人民幣13,500,000元	人民幣1.35元 <sup>(7)</sup>	[編纂]	二零二三年 五月二十三日

## 歷史、重組及公司架構

[編纂]姓名/名稱	投資協議日期	[編纂]認購的 普通股數目	對價金額	每股概約 價格 <sup>(1)</sup>	較[編纂] 折讓 <sup>(2)</sup>	結付日期
康鵬 <sup>(9)</sup>	二零一七年 十月二十三日	5,000,000	人民幣6,750,000元	人民幣1.35元	[編纂]	二零二三年 二月九日
韓葆霜及刁建申 <sup>(9)</sup>	二零一七年 十月二十四日	30,000,000	人民幣40,500,000元	人民幣1.35元	[編纂]	二零二三年 二月九日
Fenghong Investment Development Limited <sup>(8)</sup>	二零一八年 十二月二十一日	25,000,000	人民幣33,750,000元	人民幣1.35元	[編纂]	二零二三年 五月三十一日
Hongtai Investment Development Limited <sup>(8)</sup>	二零一八年 十二月二十一日	20,000,000	人民幣27,000,000元	人民幣1.35元	[編纂]	二零二三 五月三十日
Jinyi Investment Development Limited <sup>(10)</sup>	二零一八年 十二月二十一日	10,000,000	人民幣13,500,000元	人民幣1.35元	[編纂]	二零二三年 五月三十一日
Runda Investment Development Limited <sup>(8)</sup>	二零一八年 十二月二十一日	15,000,000	人民幣20,250,000元	人民幣1.35元	[編纂]	二零二三年 五月二十六日
Zeal International <sup>(8)</sup>	二零一八年 十二月二十一日	9,136,592	5,383,580美元	0.59美元	[編纂]	二零二三年 五月二十三日
Runwin (China) Investment Limited (「Runwin China」) <sup>(6)</sup>	二零一八年 十二月二十一日	30,000,000	人民幣40,500,000元 <sup>(6)</sup>	人民幣1.35元	[編纂]	二零二三年 五月二十六日
Furui Investment Development Limited <sup>(8)</sup>	二零一九年 二月二十日	10,000,000	人民幣13,500,000元	人民幣1.35元	[編纂]	二零二三年 五月二十六日
Xiangfeng Investment Development Limited <sup>(8)</sup>	二零一九年 二月二十日	15,000,000	人民幣20,250,000元	人民幣1.35元	[編纂]	二零二三年 五月二十五日



## 歷史、重組及公司架構

[編纂]姓名/名稱	投資協議日期	[編纂]認購的 普通股數目	對價金額	每股概約 價格 <sup>(1)</sup>	較[編纂] 折讓 <sup>(2)</sup>	結付日期
Ruibo Investment Development Limited <sup>(8)</sup>	二零一九年 二月二十日	10,000,000	人民幣13,500,000元	人民幣1.35元	[編纂]	二零二三年 五月三十日
Wise Axis Limited (「Wise Axis」)	二零二一年 十月二十六日	1,660,000	人民幣4,980,000元	人民幣3.00元	[編纂]	二零二三年 五月十九日
Triton Venture Limited (「Triton」)	二零二一年 十月九日	3,320,000	人民幣9,960,000元	人民幣3.00元	[編纂]	二零二三年 五月十八日
Grand ZhangYQ Holding Limited	二零二二年 五月十二日	37,500,000	人民幣112,500,000元	人民幣3.00元	[編纂]	二零二三年 五月三十一日

附註：

- (1) 根據相關[編纂]支付的對價金額除以向彼等發行的股份數目計算得出。
- (2) 基於(i)假設[編纂]為每股[編纂]港元，即指示性[編纂]的[編纂]；及(ii)人民幣1.00元兌1.10395港元及1.00美元兌7.83450港元的匯率計算得出。
- (3) 根據日期為二零一七年十一月三十日的股份轉讓協議，Bold Idea將本公司的12,295,082股普通股轉讓予Hexi Investment Limited，後者又將股份轉讓予World Key Investment Trading Limited(「World Key」)(一家由楊愛華先生的兄弟楊漢松先生控制的公司)，對價為人民幣69,720,000元。對價乃經雙方公平磋商後釐定。Bold Idea已不再為本公司股東。

根據日期為二零一九年一月十五日的股份轉讓協議，World Key將本公司的25,000,000股普通股轉讓予Jumbo Create Investment Development Ltd(「Jumbo Create」)(一家由楊愛華先生的兄弟楊澤華先生持有的公司)，對價為人民幣23,240,000元。轉讓後，World Key持有本公司的50,000,000股普通股。

- (4) 於二零一七年二月二十八日，Manheim LP將14,754,099股普通股轉讓予Manheim Investments, Inc.(「Manheim Investments」)，對價為11,378,640美元，並且Manheim LP不再為本公司股東。Manheim Investments為Cox Enterprises, Inc.的間接附屬公司。Manheim LP於二零一七年九月已被除名。
- (5) 於二零一九年二月二十日，孫先生與(其中包括)Yunchang Investment Development Limited(「Yunchang Investment」)訂立股份轉讓協議，據此，孫先生以人民幣27,000,000元等值的美元金額的對價將本公司的20,000,000股普通股轉讓予Yunchang Investment，孫先生不再為本公司股東。

## 歷史、重組及公司架構

- (6) 經考慮Runwin China對本集團的貢獻及本集團於相關時間有足夠財務資源供業務發展之用，本公司與Runwin China協訂延遲結付協議。根據日期為二零二二年一月二十七日的股份轉讓協議，Runwin China向New Plus Limited（由Runwin China同一股東持有的實體）轉讓本公司的30,000,000股普通股，對價為人民幣40,500,000元，已於二零二三年五月二十六日結付。
- (7) 於二零一八年，因新增每股面值0.1639美元的普通股，法定股本增加。本公司向昌廣、World Key、Manheim Investments、利星行汽車有限公司、Zeal International及孫先生購回彼等各自持有的原始股份後，分別向彼等發行100,000,000股、75,000,000股、90,000,000股、10,000,000股、10,000,000股及20,000,000股每股面值0.1639美元的股份。
- (8) 該名[編纂]延遲結付對價是因為需要設立相關的新離岸特殊目的公司（定義見下文），以及根據外匯管理局37號文（如適用）向相關合適中國監管機構完成境外直接投資備案或登記後，方可結付有關[編纂]的對價。進一步詳情，請參閱下文「公司重組—(i)有關若干[編纂]的重組」分節。
- (9) 該等[編纂]，由於長期從事汽車行業，故擁有廣泛及深厚的行業經驗、商業資源及人脈，自成為本公司股東以來一直為本公司長期战略合作夥伴，彼等與本公司合作早在本公司發展的早期階段就已開始。彼等一直在戰略及業務發展、公司治理、管理及二手車業務資源（如適用）方面為本集團作出重大貢獻並已就彼等各自[編纂]按遞延基準結算對價（「遞延結算協議」）。在考慮到該等[編纂]對本集團的貢獻後，本集團於有關時間有足夠財務資源發展其業務，而有關[編纂]（包括遞延有關對價結算）在所有重大方面均符合適用的開曼群島法律及規例，據本公司開曼群島法律顧問告知，本公司與有關[編纂]之間達成遞延結算協議。該[編纂]連同其他投資者已根據適用的中國法律及法規規定完成有關備案或登記。據中國法律顧問告知，在正式完成符合適用中國法律及法規的相關備案或登記後，該等首次公開發行售前投資者開始結付各自的投資。進一步詳情請參閱下文「公司重組—(i)有關若干[編纂]的重組」分節。
- (10) 經考慮Jinyi Investment Development Limited對本集團的貢獻及本集團於相關時間有足夠財務資源供業務發展之用，本公司與Jinyi Investment Development Limited協訂延遲結付協議。Changbao Shi先生於二零二三年五月十二日將彼於Jinyi Investment Development Limited持有的所有股份轉讓予Yanjin Shi先生。Jinyi Investment Development Limited認購的對價為人民幣13,500,000元，其後已於二零二三年五月三十一日結付。

### (ii) A輪融資—二零一九年向A輪投資者發行優先股

根據日期為二零一九年二月二十二日的股份購買協議，本公司向Image Frame發行，而Image Frame認購16,971,220股A輪優先股，對價為10,000,000美元，並已於二零一九年四月十七日結付。

於二零一九年七月十一日，本公司向Dazzling發行，而Dazzling認購8,485,610股A輪優先股，對價為5,000,000美元，並已於二零一九年七月二十三日結付。

## 歷史、重組及公司架構

根據估值調整機制及相關[編纂]協議所載的反攤薄規定以及當時有效的本公司組織章程大綱及細則及豁免函(定義見下文)，(i)5,091,366股A輪優先股及2,545,683股A輪優先股已於二零二二年八月十二日分別發行予Image Frame及Dazzling；及(ii)3,394,505股A輪優先股及1,697,253股A輪優先股已於二零二三年六月二十七日分別發行予Image Frame及Dazzling。

### 於二零二二年八月十二日發行A輪優先股

A輪投資者與本公司於二零二二年八月四日訂立函件(「豁免函」)，以豁免日期為二零一九年七月二十三日的第二份經修訂及重列股東協議(「二零一九年股東協議」)中的投資調整條款，二零二二年八月發行的7,637,049股額外A輪優先股乃根據豁免函發行。根據二零一九年股東協議，倘二零一九財政年度的淨利潤低於預期金額，每名A輪投資者的投資金額將根據公式進行調整。由於二零一九財政年度的實際利潤低於預期淨利潤金額，二零一九年股東協議中的投資調整條款被觸發，據此，本公司將向A輪投資者退還原始投資金額與經調整投資金額之間的差額(「退款金額」)。根據豁免函，A輪投資者同意豁免本公司於二零一九年股東協議下的退款責任，條件為本公司分別向Image Frame及Dazzling發行5,091,366股A輪優先股及2,545,683股A輪優先股。將予發行的A輪優先股數目乃參考本公司整體業績、本公司於B輪融資時的估值及退款金額等因素經公平協商而釐定。上述已發行額外A輪優先股的價值低於退款金額。

### 於二零二三年六月二十七日發行A輪優先股

二零二三年六月發行的5,091,758股額外A輪優先股乃根據以下各項發行(i)日期為二零二二年八月四日的第三份經修訂及重列的股東協議(「二零二二年股東協議」)所載的估值調整條款，據此發行了4,259,183股A輪優先股；及(ii)本公司第三份經修訂及重列的組織章程大綱及細則所載的反攤薄規定，據此發行了832,575股A輪優先股。就有關估值調整機制，二零二二年股東協議列明，倘本集團於二零二一年度的主要業務收益或拍賣的二手車數量低於預期數量，A輪投資者及CR Matrix有權要求本公司額外發行優先股。由於本集團於二零二一年實際拍賣的二手車數量比預期數量低約13%，估值調整機制已被觸發。於二零二三年六月二十七日，根據估值調整機制，每名A輪投資者均獲額外發行約13%的A輪優先股。

## 歷史、重組及公司架構

發行上述A輪優先股後，A輪投資者已確認完成本公司的相關[編纂]協議下的估值調整。

下表載列完成上述向A輪投資者發行A輪優先股後，A輪融資的更多詳情：

[編纂]名稱	投資議日期	[編纂]認購的 A輪優先股總數	對價金額(美元)	每股概約 價格(美元) <sup>(1)</sup>	較[編纂]折讓 <sup>(2)</sup>
Image Frame	二零一九年 二月二十二日	25,457,091	10,000,000	0.39	[編纂]
Dazzling	二零一九年 七月十一日	12,728,546	5,000,000	0.39	[編纂]

附註：

- (1) 根據相關[編纂]支付的對價金額除以向彼等發行的股份數目計算得出。
- (2) 基於[編纂]為每股[編纂]港元的假設計算得出，即指示性[編纂]的中間值。

### (iii) B輪融資 — 二零二二年向CR Matrix發行優先股

根據日期為二零二一年九月三十日的股份購買協議(「B輪股份購買協議」)及日期為二零二二年八月四日的B輪股份購買協議補充協議，本公司向CR Matrix發行，而CR Matrix認購15,152,715股B輪優先股，對價為15,000,000美元，並已於二零二二年八月十五日結付。

根據上文「(ii)A輪融資 — 二零一九年向A輪投資者發行優先股 — 於二零二三年六月二十七日發行A輪優先股」分節所述的二零二二年股東協議項下的估值調整機制及本公司第三份經修訂及重列的組織章程大綱及細則項下的反攤薄規定，2,331,366股B輪優先股已於二零二三年六月二十七日發行予CR Matrix。於二零二三年六月二十七日，由於二零二二年股東協議項下的估值調整機制被觸發，已根據二零二二年股東協議項下的估值調整機制向CR Matrix額外發行約13%的B輪優先股。發行上述B輪優先股後，CR Matrix已確認完成本公司的相關[編纂]協議下的估值調整。

## 歷史、重組及公司架構

下表載列完成上述向CR Matrix發行B輪優先股後，B輪融資的更多詳情：

[編纂]名稱	投資協議日期	[編纂]認購的 B輪優先股總數	對價金額 (美元)	每股 概約價格 (美元) <sup>(1)</sup>	較[編纂] 折讓 <sup>(2)</sup>
CR Matrix	二零二一年 九月三十日 (附二零二二年 八月四日的補充協議)	17,484,081	15,000,000	0.86	[編纂]

附註：

- (1) 根據相關[編纂]支付的對價金額除以其發行的股份數目計算得出。
- (2) 基於[編纂]為每股[編纂]港元的假設計算得出，即指示性[編纂]的中間值。

### [編纂]的詳細條款

#### (i) [編纂]的主要條款

下表概述[編纂]的其他主要條款：

	A輪融資	B輪融資	涉及發行普通股的 [編纂]
對價基準		[編纂]的對價乃根據訂約方就投資時機、本公司於投資時的估值、[編纂]對本集團的貢獻，及／或[編纂]的相關行業經驗及知識後進行公平磋商而釐定。	
投資[編纂]		我們將[編纂]用於擴充業務營運、擴充線下拍場網絡及用作本集團一般營運資金。於最後可行日期，[編纂]約50%已被動用。	

## 歷史、重組及公司架構

	A輪融資	B輪融資	涉及發行普通股的 [編纂]
首次[編纂]前投資者為本公司帶來的戰略裨益	在進行[編纂]時，董事認為，本公司可以從[編纂]對本公司的投資所提供的額外資本以及／或[編纂]的知識和經驗中受益。此外，彼等投資於本公司亦展示了其對本集團經營的信心，並對本公司的表現、實力及前景表示認可。		
禁售	[編纂]持有的本公司任何股本證券將受到本公司及[編纂]的管理[編纂]指定的禁售期所約束，禁售期不得超過自本文件日期起180天或[編纂]所要求者(以較後者為準)。		
轉換權	[編纂]後，每股A輪優先股及B輪優先股 不適用 應根據細則所載列當時適用的轉換比率及轉換價格轉換為股份，初始轉換比率為一股優先股換取一股普通股，可予調整。  轉換比率的調整與本公司[編纂]的[編纂]或[編纂]無關，並符合聯交所頒佈的原則及要求，包括但不限於股份分拆及合併、股息及分派以及其他股息的調整。		

### (ii) [編纂]的特殊權利

每股優先股須於[編纂]完成前以一對一的基準(可按上文「[編纂]的主要條款」分節所載作出調整)轉換為相應的本公司股份數目。

待簽立B輪融資項下的股份購買協議後，本公司已(i)於二零二二年八月四日與[編纂]訂立二零二二年股東協議，及(ii)於二零二二年八月四日與CR Matrix訂立管理權函件(「管理權函件」)。二零二二年股東協議及管理權函件取代訂約各方過往就本公司股東權利訂定的所有協議。



## 歷史、重組及公司架構

根據二零二二年股東協議、管理權函件及以及經第四次修訂及重列的本公司組織章程大綱及細則授予若干[編纂]的特殊權利包括慣常保護條款，例如優先購買權、共同銷售權、任命本公司董事的權利、觀察員權利、信息權、檢查權、反攤薄權、贖回／撤資權以及若干優先股股東就關鍵業務事宜向本公司管理層諮詢及提出建議的權利等。

授予若干優先股股東的撤資權已於本公司向聯交所於提交[編纂]之日前的一個日曆日被終止，而所有其他特別權利將於[編纂]完成後即時失效及終止。

### 聯席保薦人確認

基於(i)[編纂](即股份於聯交所首次買賣日期)將在不早於[編纂]完成後120個整日發生；及(ii)並無任何特別權利將在[編纂]後繼續有效，聯席保薦人已確認[編纂]符合《[編纂]指南》第4.2章(因並無發行可換股工具，「首次公開招股前投資的可換股工具」一節除外)。

### 公司重組

#### (i) 有關若干[編纂]的重組

作為重組之一部份及為方便若干[編纂]([編纂])更換其持股工具及結算其各自的投資金額，本公司已沒收或回購最初向其發行的普通股(「原始股份」)，並隨後於二零二三年五月十七日分別發行與原始股份相同數目的普通股(「再發行股份」)予[編纂]的最終實益擁有人(或其聯繫人(定義見上市規則))及其他指定人士設立及持有的離岸持股工具(「新離岸特殊目的公司」)。根據各[編纂]各自的投資協議，發行再發行股份的投資金額相當於原始股份的對價。有關與相關[編纂]訂立的協議詳情、對價、對價釐定基準及結付日期，請參閱上文「[編纂]」分節。

新離岸特殊目的公司(如適用)須根據外匯局37號文(如適用)，於發行及／或結付再發行股份前，向適用中國監管機構取得境外直接投資備案或登記。相關[編纂]在已正式取得新離岸特殊目的公司的上述登記或備案後，於二零二三年五月十八日至二零二三年六月二日期間，結付[編纂]的全部對價。

## 歷史、重組及公司架構

下表載列新離岸特殊目的公司及其各自獲再發行的股份數目：

相關[編纂]／ 重組前的原持股工具	重組後新離岸 特殊目的公司名稱	再發行 股份數
1. Mighty Nation Investment Development Limited	Sunrise Spark Limited	25,000,000
2. Fenghong Investment Development Limited	Vision Now Limited Future Optimal Limited	15,000,000 10,000,000
3. 韓葆霜及刁建申	Zhuoheng Holding Limited	30,000,000
4. Hongtai Investment Development Limited	My Splendid Limited Jumbo Create Investment Development Limited Future Optimal Limited Unity Delight Development Limited	4,000,000 10,000,000 5,000,000 1,000,000
5. 康鵬	Super May Limited	5,000,000
6. Zeal International	Zeal Auto Ltd.	19,136,592
7. Runda Investment Development Limited	Longkun Investment Development Limited	15,000,000
8. Furui Investment Development Limited	Longkun Investment Development Limited	10,000,000
9. Xiangfeng Investment Development Limited	Hongrun Investment Development Limited Mingchang Investment Development Limited	8,000,000 7,000,000
10. Ruibo Investment Development Limited	Xiangyu Investment Development Limited	10,000,000
11. Yunchang Investment Development Limited	Oak Business Management Limited Sun Win Business Management Limited Powermark Commerce Limited Huatong Auto International Development Ltd	10,000,000 3,500,000 1,500,000 5,000,000
	總計	194,136,592

## 歷史、重組及公司架構

### (ii) 向若干戰略商業夥伴發行股份

為發展及拓展業務，自二零一七年至二零二零年，本公司在岸全資附屬公司上海信寶博通，直接或間接透過其全資附屬公司上海常信拍賣有限公司（「上海常信」），與我們的若干長期戰略夥伴（「戰略夥伴」）訂立合營企業協議，以設立若干非全資附屬公司（「有關附屬公司」），本公司於當中持有多數權益。其後，戰略夥伴將有關附屬公司的少數股權轉讓予本公司的全資附屬公司，對價由本公司與戰略夥伴公平磋商釐訂。轉讓後，有關附屬公司已成為本集團的間接全資附屬公司。

為加強與戰略夥伴的業務夥伴關係，本公司已發行若干數量的普通股予戰略夥伴（透過戰略夥伴的最終實益擁有人及／或其聯繫人設立及持有的離岸持股公司（「戰略夥伴持股公司」）），對價按向戰略夥伴持股公司發行股份時有關附屬公司的財務狀況（包括其資產淨值及累計收入）釐訂，並由本公司與戰略夥伴經公平磋商後調整，其中參考戰略夥伴對有關附屬公司及本集團整體業務的貢獻、戰略夥伴的業務規模以及戰略夥伴能夠為我們的業務貢獻的資源數額，例如彼等委託本集團拍賣或出售的二手車數量，以及彼等在當地所維繫的可促進我們業務擴張的網絡。本公司認為，戰略夥伴在汽車行業具有強大的影響力。通過與戰略夥伴的長期業務合作，我們相信我們能夠利用彼等廣泛而深入的行業經驗及業務網絡，實現業務協同效應。除上文所披露者外及除本公司關連人士 Tongyuan Group Development Limited 外，就董事所深知，各自戰略夥伴與本公司或其附屬公司、彼等之董事、股東或高級管理層或彼等各自聯繫人之間概無其他關係。股份發行詳情載於下表：

有關附屬公司名稱	戰略夥伴名稱	戰略夥伴持股公司	向各戰略夥伴 持股公司發行的 相應股份數目	向戰略夥伴 持股公司發行 股份的日期
1. 新疆匯瀚機動車拍賣 服務有限公司	廣匯汽車服務集團 股份有限公司	Baoxin Auto Finance I Limited	41,500,000	二零二二年 八月十二日

## 歷史、重組及公司架構

有關附屬公司名稱	戰略夥伴名稱	戰略夥伴持股公司	向各戰略夥伴 持股公司發行的 相應股份數目	向戰略夥伴 持股公司發行 股份的日期
2. 新疆寶乾機動車拍賣 服務有限公司	上海寶信實嘉汽車 銷售有限公司	廣匯寶信汽車集團 有限公司	21,000,000	二零二二年 八月十二日
3. 長春寶瑞國際會展 有限公司	長春百瑞國際會展 集團有限公司	Zhuoheng Holding Limited	40,115,754	二零二三年 六月二十七日
4. 蘇州華潤德舊機動車 交易市場有限公司	蘇州華成汽車管理 集團有限公司	HCH Company Limited  JYS Family Limited	5,000,000  15,000,000	二零二三年 六月二十七日  二零二三年 六月二十七日
5. 慈溪市天悅二手車銷售 有限公司	慈溪市嘉順汽車 銷售服務有限公司	Xiangyun International Development Ltd  Huatong Auto International Development Ltd	5,622,220  3,000,000	二零二三年 六月二十七日  二零二三年 六月二十七日
6. 溫州常信汽車銷售服務 有限公司	力天集團有限公司	Paddy investment Holding Limited	28,000,000	二零二三年 六月二十七日
7. 廣州江軍江商務服務 有限公司	江思祖	Yuebao Holding Limited	6,962,846	二零二三年 六月二十七日
8. 瀋陽常信拍賣有限公司 (前稱為瀋陽業喬常信 拍賣有限公司)	業喬汽車銷售服務 (集團)有限公司	Delicacy-auto Ltd	5,142,913	二零二三年 六月二十七日

## 歷史、重組及公司架構

有關附屬公司名稱	戰略夥伴名稱	戰略夥伴持股公司	向各戰略夥伴 持股公司發行的 相應股份數目	向戰略夥伴 持股公司發行 股份的日期
9. 貴州信通二手車拍賣 有限公司	貴州通源投資集團 有限公司	Tongyuan Group Development Limited	24,182,028	二零二三年 六月二十七日
10. 湖南力天福駐汽車銷售 服務有限公司	邱劍	Valensky Holding Limited	9,656,845	二零二三年 六月二十七日
11. 廣東星徽汽車銷售服務 有限公司	廣東駿榮拍賣 有限公司	Junrong Holding Limited	5,193,512	二零二三年 六月二十七日

### (iii) 終止上海澍勛的合約安排

於往績記錄期間，上海澍勛從事通過移動應用程式及網站提供收費商業互聯網信息服務(即查維保及查出驗)，屬於國務院於二零零零年九月二十五日頒佈並於二零一六年二月六日最新修訂的《中華人民共和國電信條例》下的「增值電信服務」。由於上海澍勛提供此類收費商業互聯網信息服務，因此需要ICP許可證。上海澍勛持有ICP許可證，且鑑於持有ICP許可證，我們自二零一五年一月二十八日起通過訂立一系列合約安排取得對上海澍勛的控制權。其後，合約安排於二零二一年十月十五日及二零二二年十二月八日經修訂及重列(「二零二二年十二月合約安排」)。於二零二三年二月十三日，上海信寶博通已收購上海澍勛50%股權(「澍勛收購事項」)，澍勛收購事項完成後，上海澍勛由上海信寶博通、高鵬女士及劉倩女士分夠持有50%、49.5%及0.5%。一項新的合約安排(「先前合約安排」)已於二零二三年二月十三日訂立，以取代二零二二年十二月合約安排，據此，本集團已就上海澍勛餘下50%的股權取得財務及營運政策的實際控制權，並有權獲取其營運所得的一切經濟利益。

## 歷史、重組及公司架構

於往績記錄期間各年度，上海澍勛透過手機應用程式及網站提供互聯網信息服務對本集團的收入貢獻少於1%。根據《互聯網信息服務管理辦法》（「**互聯網辦法**」），互聯網信息服務分為經營性服務及非經營性服務。經營性互聯網信息服務是指通過互聯網向上網用戶有償提供信息或網頁製作等服務活動。非經營性互聯網信息服務是指通過互聯網向上網用戶無償提供具有公開性、共享性信息的服務活動。經營性互聯網信息服務需要辦理ICP許可證，非經營性互聯網信息服務需要辦理ICP備案。上海澍勛曾經透過手機應用程式及網站提供查維保及查出險等收費商業互聯網信息服務，而上海澍勛提供該等收費服務須要持有ICP許可證。自二零二三年九月一日起，上海澍勛不再提供有關收費商業互聯網信息服務，因為本集團擬通過免費提供此類服務來提升買家的體驗，因此上海澍勛的業務毋須持有ICP許可證。據中國法律顧問所告知，本集團通過移動應用程式及網站提供的查維保及查出險以外的服務不屬於需要獲得ICP許可證的「增值電信服務」範圍。本集團運營的移動應用程序為促進線上拍賣業務經營的工具。通過該等應用程序進行的數據處理及交易處理活動為經營互聯網拍賣業務的組成部分，惟非向用戶提供的信息服務。本集團作為線上拍賣業務營運商，已取得拍賣業務批准證書，可合法進行線上拍賣。本集團亦透過移動應用程式向用戶免費提供包括保養及維修資訊在內的信息服務，而本集團已就該等非經營性互聯網信息服務完成所需的ICP備案手續。

上海澍勛作為移動應用程式的營運商，不會就信息服務收取任何形式的費用。因此，自停止提供收費互聯網信息服務後，上海澍勛的業務營運不再涉及適用中國法律及法規所禁止或限制外商投資的業務，且上海澍勛可作為上海信寶博通的全資附屬公司經營其業務。於二零二三年九月，上海澍勛已申請註銷ICP許可證。於二零二三年九月一日，上海澍勛、上海信寶博通、高鵬女士及劉倩女士訂立終止協議，以終止先前合約安排（「**終止**」）。於終止後及於二零二三年九月一日，高鵬女士及劉倩女士根據先前合約安排將其於上海澍勛持有的50%股權轉讓予上海信寶博通，而上海澍勛已成為我們的全資附屬公司。本公司認為，終止先前合約安排對本集團的業務營運及財務表現並無產生重大不利影響。



## 歷史、重組及公司架構

### [編纂]的背景資料

#### **Manheim Investments**

Manheim Investments 為一間於一九九八年在內華達州成立的投資控股公司，由 Cox Automotive, Inc. (「Cox Automotive」) 全資擁有。Cox Automotive 由 Cox Enterprises, Inc. 全資擁有，而 Cox Enterprises, Inc. 則由 Cox 家族投票信託全資擁有。James C. Kennedy、Alexander C. Taylor 及 John M. Dyer 為 Cox 家族投票信託的受託人。Cox Automotive 為汽車經銷商提供一套完整的解決方案，幾乎涵蓋了二手車業務營運的每個方面。有關 Cox Automotive 與本公司之間的關係的進一步詳情，請參閱本文件「業務」一節。

#### **Zhuoheng Holding Limited**

Zhuoheng Holding Limited 為一間根據英屬維爾京群島法律成立的公司，由韓卓恒先生全資擁有，彼為韓葆霜先生的關聯方，後者於過去12個月為本公司一間附屬公司的董事。

#### **World Key**

World Key 為一間根據英屬維爾京群島法律成立的公司，由楊愛華先生的兄弟、執行董事楊漢松先生持有80%權益。World Key 的餘下權益由 Ideal Standard Group Limited 持有，後者為一間根據英屬維爾京群島法律成立的公司，由獨立第三方代澣鵬先生最終擁有。

#### **Grand ZhangYQ Holding Limited**

Grand ZhangYQ Holding Limited 為一間根據英屬維爾京群島法律成立的公司，由獨立第三方張雅琪女士全資擁有。

#### **Jumbo Create Investment Development Limited**

Jumbo Create Investment Development Limited 為一間根據英屬維爾京群島法律成立的公司，由楊愛華先生的兄弟楊澤華先生全資擁有。

#### **New Plus Limited**

New Plus Limited 為一間根據英屬維爾京群島法律成立的公司，其最終實益擁有人為獨立第三方陸霞女士。

#### **Sunrise Spark Limited**

Sunrise Spark Limited 為一間根據英屬維爾京群島法律成立的公司，由獨立第三方王陽先生最終持有。

## 歷史、重組及公司架構

### Longkun Investment Development Limited

Longkun Investment Development Limited為一間根據英屬維爾京群島法律成立的公司，由執行董事高鵬女士最終持有。

### Image Frame

Image Frame為騰訊控股有限公司的全資附屬公司，騰訊控股有限公司為獨立第三方及於開曼群島註冊成立的有限公司，其股份於聯交所上市(股份代號：700)。

### Zeal Auto Ltd.

Zeal Auto Ltd.為一間根據英屬維爾京群島法律成立的公司，由獨立第三方Shanghai Dingshu Management Consulting Partnership (Limited Partnership)(「**Dingshu Limited Partnership**」)最終持有，其為一個專門投資於汽車企業的基金。於最後可行日期，Dingshu Limited Partnership由其普通合夥人上海佐譽資產管理有限公司(「**上海佐譽**」)控制及擁有0.02%，而上海佐譽則最終由柳東麗先生、占泉先生、葉濤先生、黃芬女士及趙海楊帆先生分別擁有40%、20%、20%、10%及10%。這五名人士均為獨立第三方及基金經理，在汽車行業擁有豐富經驗，彼等大部分曾在汽車經銷集團擔任高級經理。上海佐譽管理著多個其他基金，該等基金亦投資於汽車行業的企業。於最後可行日期，Dingshu Limited Partnership由寧波梅山保稅港區鼎譽股權投資合夥企業(有限合夥)擁有99.98%，其中有一名有限合夥人杭州巨鯨財富管理有限公司(為獨立第三方)擁有29%的有限合夥權益，三名有限合夥人擁有10-20%的有限合夥權益，以及四名有限合夥人擁有不足10%的有限合夥權益。

### CR Matrix

CR Matrix為一間根據英屬維爾京群島法律成立的投資控股公司，由Huaxing Growth Capital IV, L.P.(「**CR Fund**」)擁有95.3%及由Huaxing Growth Capital IV Echo Limited(「**CR Echo**」)擁有4.7%。概無有限合夥人擁有CR Fund合夥權益30.0%以上。CR Fund的普通合夥人為Huaxing Associates IV, Ltd.，其由聯交所上市公司華興資本控股有限公司(股份代號：1911)(「**華興**」)間接全資擁有。CR Echo由華興間接全資擁有。CR Matrix為獨立第三方。

### Future Optimal Limited

Future Optimal Limited為一間根據英屬維爾京群島法律成立的公司，由獨立第三方朱秀英女士最終持有。

## 歷史、重組及公司架構

### **Vision Now Limited**

Vision Now Limited為一間根據英屬維爾京群島法律成立的公司，由獨立第三方劉海軍先生最終持有。

### **Dazzling**

Dazzling為一間根據英屬維爾京群島法律成立的公司，為一間由獨立第三方京東集團股份有限公司全資擁有的投資控股公司。京東集團股份有限公司為一家領先的以供應鏈為基礎的技術與服務提供商。京東集團股份有限公司為一間於二零零六年十一月六日在英屬維爾京群島註冊成立的公司，隨後於二零一四年一月十六日根據開曼群島法律以存續之形式註冊作為獲豁免公司進駐開曼群島，其股份根據上市規則第19C章於主板上市(股份代號：9618)，其美國存託股於納斯達克上市(代碼為「JD」)。

### **利星行汽車有限公司**

利星行汽車有限公司為一間在香港註冊成立的公司，為獨立第三方。其為一家高端汽車集團，在國際市場上從事全球主要品牌的汽車批發，特別是零售。

### **Xiangyu Investment Development Limited**

Xiangyu Investment Development Limited為一間根據英屬維爾京群島法律成立的公司，由本公司的前任董事周育先生最終持有。

### **Oak Business Management Limited**

Oak Business Management Limited為一間根據英屬維爾京群島法律成立的公司，由本集團僱員及獨立第三方陸劍英女士最終持有。

### **Jinyi Investment Development Limited**

Jinyi Investment Development Limited為一間根據英屬維爾京群島法律成立的公司，由獨立第三方Shi Yanjun先生持有。

### **Hongrun Investment Development Limited**

Hongrun Investment Development Limited為一間根據英屬維爾京群島法律成立的公司，由首席執行官趙宏良先生最終持有。

### **Huatong Auto International Development Ltd**

Huatong Auto International Development Ltd為一間根據英屬維爾京群島法律成立的公司，由獨立第三方華建峰先生最終持有。

## 歷史、重組及公司架構

### **Mingchang Investment Development Limited**

Mingchang Investment Development Limited 為一間根據英屬維爾京群島法律成立的公司，由本公司總裁劉鳴先生最終持有。

### **Super May Limited**

Super May Limited 為一間根據英屬維爾京群島法律成立的公司，由獨立第三方薛梅女士最終持有。

### **My Splendid Limited**

My Splendid Limited 為一間根據英屬維爾京群島法律成立的公司，由獨立第三方麥雪松先生最終持有。

### **Sun Win Business Management Limited**

Sun Win Business Management Limited 為一間根據英屬維爾京群島法律成立的公司，由獨立第三方 Shi Yanjun 先生最終持有。

### **Triton Venture Limited**

Triton Venture Limited 為一間根據英屬維爾京群島法律成立的公司，由獨立第三方 Chee Keong Wong 先生及 Chong Jooi Sng 先生持有。

### **Wise Axis Limited**

Wise Axis Limited 為一間根據英屬維爾京群島法律成立的公司，其最終實益擁有人為獨立第三方 Hur Wei Wun 女士。

### **Powermark Commerce Limited**

Powermark Commerce Limited 為一間根據英屬維爾京群島法律成立的公司，由獨立第三方代澣鵬先生最終持有。

### **Unity Delight Development Limited**

Unity Delight Development Limited 為一間根據英屬維爾京群島法律成立的公司，由獨立第三方李梅華女士最終持有。

除本節所披露者外，[編纂]的各自最終實益擁有人(即獨立第三方)與本公司及其附屬公司、彼等之董事、股東或高級管理層或彼等各自的任何聯繫人以往或現在並無任何其他關係。

## 歷史、重組及公司架構

### [編纂]

[編纂]後(假設[編纂]未獲行使)，昌廣、World Key、Longkun Investment Development Limited、Hongrun Investment Development Limited及Tongyuan Group Development Limited持有的股份將不計入本公司的[編纂]。除本節及上文「[編纂]的背景資料」分節所披露者外，據董事所深知，其他[編纂]及其最終實益擁有人並非本公司的核心關連人士。因此，其他[編纂]持有的股份將計入[編纂]。預計緊隨[編纂]完成後，假設[編纂]未獲行使，[編纂]持有的股份總數佔本公司已發行股份總數的約[編纂]%。基於上文所述，董事認為本公司將能夠滿足上市規則第8.08條項下的[編纂]規定。

### 遵守中國法律法規

我們的中國法律顧問確認上文「公司重組」一節所載的交易，在該等交易受中國法律規管的情況下，在重大方面已按照相關的適用中國法律和法規向相關中國政府機關取得必需的監管批准。

## 歷史、重組及公司架構

### 資本化

股東	普通股	A 輪優先股 <sup>(1)</sup>	B 輪優先股 <sup>(2)</sup>	小計	最後可行 日期的 概約持股 百分比	截至[編纂]的 概約持股 百分比 <sup>(3)</sup>
昌廣投資有限公司	100,000,000	—	—	100,000,000	12.23%	[編纂]
Manheim Investments, Inc.	90,000,000	—	—	90,000,000	11.01%	[編纂]
Zhuoheng Holding Limited	70,115,754	—	—	70,115,754	8.58%	[編纂]
World Key Investment Trading Limited	50,000,000	—	—	50,000,000	6.11%	[編纂]
Baoxin Auto Finance I Limited	41,500,000	—	—	41,500,000	5.08%	[編纂]
Grand Zhang YQ Holding Limited	37,500,000	—	—	37,500,000	4.59%	[編纂]
Jumbo Create Investment Development Limited	35,000,000	—	—	35,000,000	4.28%	[編纂]
New Plus Limited	30,000,000	—	—	30,000,000	3.67%	[編纂]
Paddy investment Holding Limited	28,000,000	—	—	28,000,000	3.42%	[編纂]
Image Frame Investment (HK) Limited	—	25,457,091	—	25,457,091	3.11%	[編纂]
Sunrise Spark Limited	25,000,000	—	—	25,000,000	3.06%	[編纂]
Longkun Investment Development Limited	25,000,000	—	—	25,000,000	3.06%	[編纂]
Tongyuan Group Development Limited	24,182,028	—	—	24,182,028	2.96%	[編纂]
廣匯寶信汽車集團有限公司	21,000,000	—	—	21,000,000	2.57%	[編纂]
Zeal Auto Ltd.	19,136,592	—	—	19,136,592	2.34%	[編纂]
CR Matrix Limited	—	—	17,484,081	17,484,081	2.14%	[編纂]
Future Optimal Limited	15,000,000	—	—	15,000,000	1.83%	[編纂]
Vision Now Limited	15,000,000	—	—	15,000,000	1.83%	[編纂]
JYS Family Limited	15,000,000	—	—	15,000,000	1.83%	[編纂]
Dazzling Calcite Limited	—	12,728,546	—	12,728,546	1.56%	[編纂]
利星行汽車有限公司	10,000,000	—	—	10,000,000	1.22%	[編纂]
Xiangyu Investment Development Limited	10,000,000	—	—	10,000,000	1.22%	[編纂]
Oak Business Management Limited	10,000,000	—	—	10,000,000	1.22%	[編纂]
Jinyi Investment Development Limited	10,000,000	—	—	10,000,000	1.22%	[編纂]



## 歷史、重組及公司架構

股東	普通股	A 輪優先股 <sup>(1)</sup>	B 輪優先股 <sup>(2)</sup>	小計	最後可行 日期的 概約持股 百分比	截至[編纂]的 概約持股 百分比 <sup>(3)</sup>
Valensky Holding Limited	9,656,845	—	—	9,656,845	1.18%	[編纂]
Huatong Auto International Development Ltd	8,000,000	—	—	8,000,000	0.98%	[編纂]
Hongrun Investment Development Limited	8,000,000	—	—	8,000,000	0.98%	[編纂]
Mingchang Investment Development Limited	7,000,000	—	—	7,000,000	0.86%	[編纂]
Yuebao Holding Limited	6,962,846	—	—	6,962,846	0.85%	[編纂]
Xiangyun International Development Ltd	5,622,220	—	—	5,622,220	0.69%	[編纂]
Junrong Holding Limited	5,193,512	—	—	5,193,512	0.64%	[編纂]
Delicacy-auto Ltd	5,142,913	—	—	5,142,913	0.63%	[編纂]
HCH Company Limited	5,000,000	—	—	5,000,000	0.61%	[編纂]
Super May Limited	5,000,000	—	—	5,000,000	0.61%	[編纂]
My Splendid Limited	4,000,000	—	—	4,000,000	0.49%	[編纂]
Sun Win Business Management Limited	3,500,000	—	—	3,500,000	0.43%	[編纂]
Triton Venture Limited	3,320,000	—	—	3,320,000	0.41%	[編纂]
Wise Axis Limited	1,660,000	—	—	1,660,000	0.20%	[編纂]
Powermark Commerce Limited	1,500,000	—	—	1,500,000	0.18%	[編纂]
Unity Delight Development Limited	1,000,000	—	—	1,000,000	0.12%	[編纂]
[編纂]	[編纂]	—	—	[編纂]	—	[編纂]
<b>總計</b>	[編纂]	38,185,637	17,484,081	[編纂]	100.00%	100.00%

附註：

(1) 基於一股A輪優先股可轉換為一股股份的假設。

(2) 基於一股B輪優先股可轉換為一股股份的假設。

(3) 假設[編纂]尚未行使。

## 歷史、重組及公司架構

### 重組前本集團的簡化集團架構

重組前本集團的簡化公司架構如下：

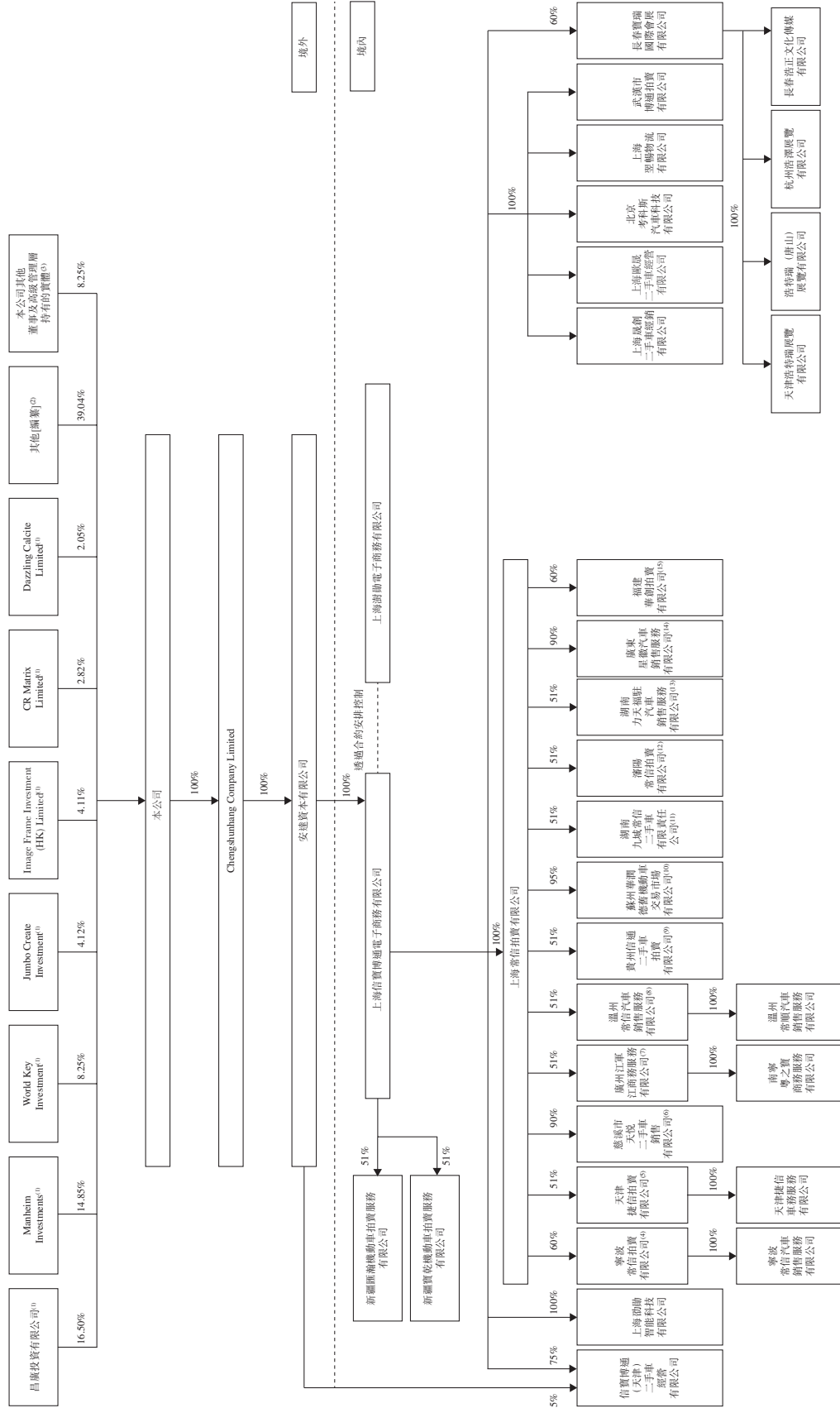

## 歷史、重組及公司架構

附註：

- (1) 昌廣投資有限公司、World Key Investment Trading Limited及Jumbo Create Investment Development Limited分別由楊愛華先生、楊漢松先生及楊澤華先生最終控制。楊愛華先生、楊漢松先生及楊澤華先生為兄弟。

Manheim Investments、Image Frame Investment (HK) Limited、CR Matrix Limited及Dazzling Calcite Limited分別由Cox家族投票信託、騰訊控股有限公司、華興及京東集團股份有限公司最終控制。更多詳情，請參閱「[編纂]的背景資料」分節。

- (2) 其他[編纂]包括利星行汽車有限公司、Wise Axis Limited、Triton Venture Limited、Zeal International Investment Holding Limited、Hongtai Investment Development Limited、Mighty Nation Investment Development Limited、Yunchang Investment Development Limited、Jinyi Investment Development Limited、Fenghong Investment Development Limited、Grand Zhang YQ Holding Limited、New Plus Limited、康鵬先生、韓葆霜及刁建申，於重組前分別持有本公司不到5%的股本。

有關[編纂]的背景，請參閱「公司重組—有關若干[編纂]的重組」及「[編纂]的背景資料」各分節。

- (3) 本公司董事(現任及前任)及高級管理層持有的實體包括Xiangfeng Investment Development Limited、Runda Investment Development Limited、Furui Investment Development Limited及Ruibo Investment Development Limited，由本公司董事(現任及前任)及高級管理層最終控制。進一步詳情請參閱「公司重組—有關若干[編纂]的重組」及「[編纂]的背景資料」各分節。
- (4) 寧波常信拍賣有限公司由上海常信拍賣有限公司擁有60%，由獨立第三方寧波轎辰眾捷汽車銷售服務有限公司擁有40%。
- (5) 天津捷信拍賣有限公司由上海常信拍賣有限公司擁有51%，由獨立第三方天津捷通創展汽車銷售有限公司擁有49%。
- (6) 慈溪市天悅二手車銷售有限公司由上海常信拍賣有限公司擁有90%，由獨立第三方慈溪市嘉順汽車銷售服務有限公司擁有10%。
- (7) 廣州江軍江商務服務有限公司由上海常信拍賣有限公司擁有51%，由獨立第三方江思祖擁有49%。
- (8) 溫州常信汽車銷售服務有限公司由上海常信拍賣有限公司擁有51%，由獨立第三方力天集團有限公司及溫州市俊泰貿易有限公司分別擁有29%及20%。
- (9) 貴州信通二手車拍賣有限公司由上海常信拍賣有限公司擁有51%，由本公司的關連人士貴州通源投資集團有限公司擁有49%。進一步詳情，請參閱本文件「關連交易」一節。
- (10) 蘇州華潤德舊機動車交易市場有限公司由上海常信拍賣有限公司擁有95%，由獨立第三方蘇州華成汽車管理集團有限公司擁有5%。
- (11) 湖南九城常信二手車有限責任公司由上海常信拍賣有限公司擁有51%(該等權益於二零二三年十一月轉讓至其他方)，由獨立第三方湖南九城投資集團有限公司擁有49%。
- (12) 瀋陽常信拍賣有限公司(前稱為瀋陽業喬常信拍賣有限公司)由上海常信拍賣有限公司擁有51%，由獨立第三方業喬汽車銷售服務(集團)有限公司擁有49%。
- (13) 湖南力天福駐汽車銷售服務有限公司由上海常信拍賣有限公司擁有51%，由獨立第三方邱劍擁有49%。

## 歷史、重組及公司架構

- (14) 廣東星徽汽車銷售服務有限公司由上海常信拍賣有限公司擁有90%，由獨立第三方廣東駿榮拍賣有限公司擁有10%。
- (15) 福建華創拍賣有限公司由上海常信拍賣有限公司擁有60%，由獨立第三方銀石商貿(泉州)有限公司擁有40%。
- (16) 我們採用複雜的集團結構，原因是：(1)我們提供多樣化的服務，通過我們位於中國各城市的線下拍場，為二手車交易週期提供端到端的解決方案；及(2)我們的業務營運覆蓋全國的地域。這使得本集團在進一步擴大業務營運時，在獲取相關牌照方面具有靈活性。

## 歷史、重組及公司架構

### 重組完成後及緊接[編纂]完成前本集團的簡化集團架構

重組後及緊接[編纂]完成前本集團的簡化公司架構如下：

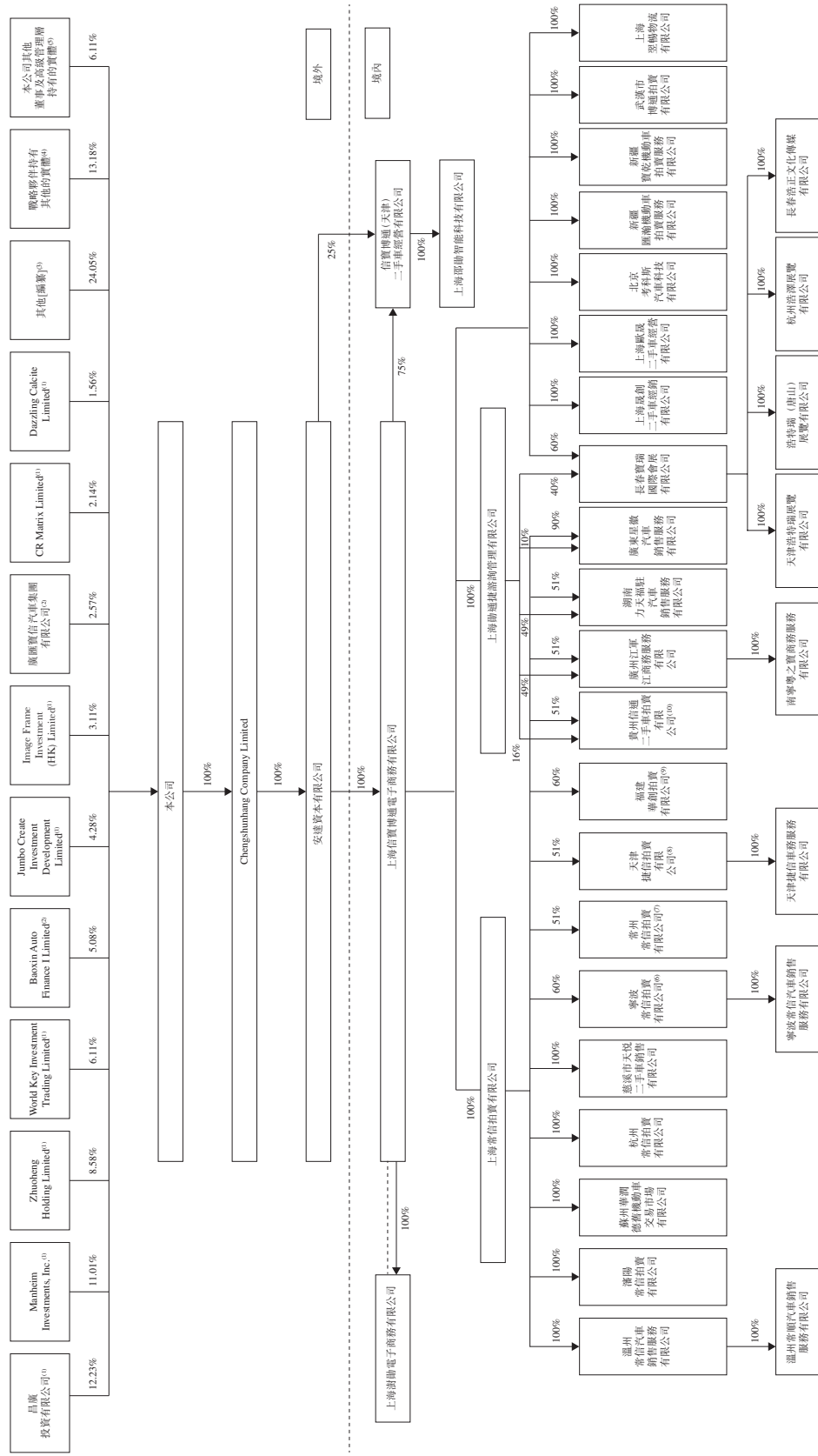

## 歷史、重組及公司架構

附註：

- (1) 昌廣投資有限公司、World Key Investment Trading Limited及Jumbo Create Investment Development Limited分別由楊愛華先生、楊漢松先生及楊澤華先生最終控制。楊愛華先生、楊漢松先生及楊澤華先生為兄弟。

Manheim Investments、Zhuoheng Holding Limited、Image Frame Investment (HK) Limited、CR Matrix Limited及Dazzling Calcite Limited分別由Cox家族投票信託、韓卓恒先生、騰訊控股有限公司、華興及京東集團股份有限公司最終控制。更多詳情，請參閱「[編纂]的背景資料」分節。

- (2) Baoxin Auto Finance I Limited為一間根據英屬維爾京群島法律成立的公司，以及廣匯汽車服務集團股份有限公司（「廣匯汽車」，一間於上海證券交易所上市的公司（股份代號：600297）的全資附屬公司。廣匯寶信汽車集團有限公司為一間根據開曼群島法律成立並於聯交所上市的公司（股份代號：1293）。廣匯寶信汽車集團有限公司由廣匯汽車間接擁有約67.70%。進一步詳情，請參閱本文件「主要股東」一節。

- (3) 其他[編纂]包括利星行汽車有限公司、New Plus Limited、Wise Axis Limited、Triton Venture Limited、Sunrise Spark Limited、Future Optimal Limited、Vision Now Limited、Unity Delight Development Limited、My Splendid Limited、Oak Business Management Limited、Zeal Auto Ltd.、Jinyi Investment Development Limited、Super May Limited、Sun Win Business Management Limited、Powermark Commerce Limited、Huatong Auto International Development Ltd及Grand Zhang YQ Holding Limited，於最後可行日期分別持有本公司不到5%的股本。

有關[編纂]的背景，請參閱「公司重組—有關若干[編纂]的重組」及「[編纂]的背景資料」各分節。

- (4) 其他戰略夥伴持有的實體包括Delicacy-auto Ltd、HCH Company Limited、Huatong Auto International Development Ltd、JYS Family Limited、Yuebao Holding Limited、Paddy investment Holding Limited、Tongyuan Group Development Limited、Valensky Holding Limited、Junrong Holding Limited及Xiangyun International Development Ltd，於最後可行日期分別持有本公司不到5%的股本。

有關戰略夥伴持有實體的背景，請參閱「公司重組—向若干戰略商業夥伴發行股份」分節。

- (5) 本公司董事（現任及前任）及高級管理層持有的實體包括Longkun Investment Development Limited、Mingchang Investment Development Limited、Hongrun Investment Development Limited及Xiangyu Investment Development Limited，由本公司董事（現任及前任）及高級管理層最終控制。進一步詳情請參閱「公司重組—有關若干[編纂]的重組」及「[編纂]的背景資料」各分節。

- (6) 寧波常信拍賣有限公司由上海常信拍賣有限公司擁有60%，由獨立第三方寧波轎辰眾捷汽車銷售服務有限公司擁有40%。

- (7) 常州常信拍賣有限公司由上海常信拍賣有限公司擁有51%，由獨立第三方上海新富沃汽車貿易有限公司擁有49%。

- (8) 天津捷信拍賣有限公司由上海常信拍賣有限公司擁有51%，由獨立第三方天津捷通創展汽車銷售有限公司擁有49%。

- (9) 福建華創拍賣有限公司由上海常信拍賣有限公司擁有60%，由獨立第三方銀石商貿（泉州）有限公司擁有40%。

- (10) 貴州信通二手車拍賣有限公司由上海常信拍賣有限公司擁有51%，由上海勛通捷諮詢管理有限公司擁有16%及由本公司的關連人士貴州通源投資集團有限公司擁有33%。進一步詳情請參閱本文件「關連交易」一節。





## 歷史、重組及公司架構

### 外匯局註冊

根據由國家外匯管理局頒佈並於二零一四年七月四日生效的外匯局37號文：(a)中國居民在向中國居民用於投融資目的而直接設立或間接控制的境外特殊目的公司(「境外特殊目的公司」)以資產或權益出資前，必須在當地外匯局辦理登記；及(b)在首次註冊後，對於境外特殊目的公司的任何重大變更，中國居民亦須向當地外匯局辦理變更登記，包括(其中包括)境外特殊目的公司的中國居民股東變更、境外特殊目的公司名稱、經營條款或境外特殊目的公司資本的任何增加或減少、股份轉讓或互換以及合併或分拆。

根據外匯局37號文，未能遵守有關註冊程序可能會受到處罰。根據由國家外匯管理局頒佈並於二零一五年六月一日生效的外匯局13號文，地方外匯局向於境內實體資產或權益所在的當地銀行授權，令其可接受外匯局註冊。

據我們的中國法律顧問所告知，新離岸特殊目的公司及戰略夥伴持股公司的股東(如適用)已完成外匯局37號文項下的登記。

### 併購規定

於二零零六年八月八日，包括商務部、國務院國有資產監督管理委員會、國家稅務總局、國家工商行政管理總局、中國證監會及外匯管理局在內的六個中國監管機構聯合發佈《關於外國投資者併購境內企業的規定》(「併購規定」)，於二零零六年九月八日生效，並於二零零九年六月二十二日進行了修訂。根據併購規定，在下列情況下，外國投資者必須獲得必要的批准：(i)外國投資者收購境內非外商投資企業的股權，從而將其轉變為外商投資企業，或通過增加註冊資本認購境內企業的新股權，從而將其轉變為外商投資企業；或(ii)外國投資者設立外商投資企業並通過該企業購買境內企業資產且運營該資產，或通過該企業購買境內企業資產，並以該資產投資設立外商投資企業。倘境內公司、企業或自然人擬以其依法設立或者控制的境外公司名義收購其關聯境內公司，收購事項須經商務部審批，而以[編纂]為目的，由中國公司或者個人直接或間接控制的境外特殊目的公司，須於其證券在海外證券交易所[編纂]及買賣前取得中國證監會批准，尤其是在特殊目的公司以離岸公司的股份作為對價收購中國公司的股權的情況下。

據我們的中國法律顧問所告知，本公司[編纂]無需根據併購規定獲得中國證監會的事先批准。然而，併購規定將如何解釋或實施存在不確定性，我們無法向閣下保證包括中國證監會在內的相關中國政府機關會得出與我們的中國法律顧問相同的結論。

## 業 務

### 概 覽

#### 關於我們

根據灼識諮詢的資料，就二零二二年的交易量而言，我們是全國最大的二手車交易服務提供商。作為一家連接二手車買家及賣家的交易媒介，我們透過同步拍及線上拍賣兩種拍賣形式促成二手車交易。二零二二年，通過我們的交易平台旗下交易平台以交易的二手車約160,000輛，佔中國二手車交易服務提供商的市場份額為12.6%。二零二三年，通過我們的交易平台交易的二手車約為176,000輛。我們也是全國線下拍場數量最多、線下服務地理覆蓋最廣的二手車交易服務提供商。截至二零二三年十二月三十一日，我們在中國的74個城市戰略性地設立79個拍場，而所提供的線下服務覆蓋全國317個城市。

作為一家連接二手車買家及賣家的交易媒介，我們提供多種多樣的二手車相關服務，藉此促成二手車交易。自二零一四年成立開始，我們近十年來始終致力於重塑中國的二手車交易流程，引領中國的二手車行業走向標準化、高效率及透明化，積累了深厚的行業經驗。與具有標準車況及零售價格的新車不同，每輛二手車在車況及估價方面均是非標準的技術型產品，且通常缺乏可公開取得的記錄，這使得一般消費者在評估二手車價值及確定其交易價格時面臨很大挑戰。同時，大部分二手車業務參與者在地理上頗為分散，上游賣家難以有效地與大量下游買家配對。因此，中國二手車交易通常缺乏標準、對買賣雙方的透明度均不足，效率不高。我們認為我們的交易平台可充分解決該等難題。我們主要通過線上線下一體化拍賣，提供二手車拍賣服務，讓全國各地的二手車買家可以線下參與或通過我們的移動應用程式實時線上參與車道

<sup>1</sup> 指於某一曆年內在我們的交易平台上購買三輛或以上二手車的買家數目。倘買家於某一曆年內在我們的交易平台上購買的二手車數目少於三輛，但在不同平台合共購買三輛或以上二手車，則彼也可能是專業買家，儘管我們並不知道該類買家的確實數量。

<sup>2</sup> 該戰略性支持包括(i)與我們訂立長期諮詢協議以為我們的二手車業務提供指導及支持；(ii)派遣一名高級人員及一支二手車專家團隊，現場監督我們的業務營運及提供戰略指導；(iii)通過Rob Huting先生(Cox Automotive委任的董事之一)提供行業先見，協助我們制定許多戰略決策；及(iv)Cox Automotive管理團隊亦會定期到訪我們的上海總部以親身出席會議及商討有關我們的業務營運。於二零一四年，我們通過二手車行業的共同友人結識Cox Automotive，當Cox決定對本集團進行投資並提供戰略支持後，我們的合作就此展開。

<sup>3</sup> Cox Automotive提供的全套解決方案包括：(i)雲端經銷管理系統解決方案，可全方位支援經銷商的日常營運；(ii)存貨管理及定價解決方案，可為經銷商提供新掛牌車等資訊作其新車定價、營銷及推廣決定的指引；(iii)二手車買賣平台，此整合了拍賣、經銷商及主機廠存貨渠道，為經銷商的庫存管理需求提供端到端解決方案；(iv)市場營銷解決方案；(v)估值及定價解決方案，利用線上工具幫助經銷商進行價格談判；及(vi)交付汽車的物流解決方案等。

## 業 務

拍賣，同時讓彼等能接觸到二手車資訊及獲得二手車估值服務。通過我們線上線下一體化的拍賣模式，並結合我們全方位的增值服務，我們提供端到端、高度標準化及可靠的二手車交易解決方案，幫助賣家(主要是4S店)及買家(主要是專業買家)優化二手車交易流程，提高其二手車業務的效率及盈利能力。截至二零二三年十二月三十一日，已有超過6,900家4S店曾透過我們的平台處置二手車。於往績記錄期間，超過16,000名買家為專業買家(即於任何既定年度在我們的交易平台上購買了三輛或以上的二手車者)<sup>1</sup>。

我們的第二大股東Cox Automotive(通過其附屬公司Manheim Investments, Inc.投資於我們)亦為我們的持續發展提供了戰略性的支持。<sup>2</sup>Cox Automotive為汽車交易商提供幾乎覆蓋二手車業務運營各方位的全套解決方案。<sup>3</sup>我們以Cox Automotive為標杆，致力於構建全生命周期服務生態系統，為中國二手車買賣雙方提供多種的解決方案。自我們成立以來，Cox Automotive在二手車拍賣業務模式、交易流程和拍場管理等方面所擁有的廣泛的行業洞察力、運營知識和技術支持讓我們獲益良多。截至最後可行日期，我們是中國唯一一家獲得Cox Automotive投資的二手車交易服務提供商，是對我們運營能力的有力背書。

### 市場機遇和挑戰

隨著中國二手車供應和需求的持續上升、政策法規支持、跨區域交易增加、社交媒體渠道發展和其他技術進步的推動下，中國二手車<sup>1</sup>行業處於快速增長的階段。中國二手車交易量從二零一九年的11.1百萬輛增加到二零二三年的14.4百萬輛，同期的複合年增長率為6.9%。預計二零二八年中國二手車交易量將達到27.3百萬輛，從二零二三年到二零二八年的複合年增長率為13.7%。然而，相比美國等成熟市場，中國二手車市場仍處於快速增長前夜，二手車銷量對比新車銷量佔比較低，二手車滲透率較低。二零二二年二手車交易僅佔中國乘用車總銷量(包括新車銷量和二手車銷量)的34.3%，而美國達到72.8%。此外，二零二二年中國二手車滲透率僅為4.6%，而美國為16.4%。這預示著中國二手車市場的高速增長潛力，有望快速向美國等成熟市場演進。

<sup>1</sup> 除非另有說明，指二手乘用車。

<sup>2</sup> 中國的二手車整售平台包括二手車交易服務提供商，二手車經銷商(包括專業買家)及經銷商集團。

## 業 務

二手車交易分為整售交易(包括個人賣家與整售平台<sup>2</sup>之間的交易，以及整售平台之間的交易)及零售交易(個人賣家與消費者之間的交易)。與具有標準車況及零售價格的新車不同，每輛二手車在車況及估價方面均是非標準的技術型產品，這使得一般消費者在評估二手車價值及確定其交易價格時面臨很大挑戰。此外，對於普通收入水平的消費者而言，二手車屬於大額購買項目，通常需要慎重決策。再者，二手車一旦購買，最好能長期使用，這意味著一般消費者不會頻繁買賣二手車。基於上述因素，大部分二手車交易均屬整售交易(而非零售交易)。二手車整售市場隨著整體二手車市場同步增長，二零二三年二手車整售市場交易量達到13.9百萬輛，佔中國二手車總交易量的96.3%。二手車整售交易在可預見的將來將繼續在中國的二手車交易中佔據絕對主導地位。二手車整售市場交易量於二零二八年預計將達到26.6百萬輛，二零二三年至二零二八年的複合年增長率為13.9%。

憑藉二手車交易服務提供商在交易效率、信息透明度和客戶體驗方面的核心競爭力，越來越多二手車交易(包括二手車整售交易)通過二手車交易服務提供商進行。於二零二二年，經中國二手車交易服務提供商的交易量為1.3百萬輛，佔二手車整售市場總交易量的10.5%，而二零一八年則為8.9%。於二零二七年，經中國二手車交易服務提供商市場的交易量預計將達到3.4百萬輛，二零二二年至二零二七年的複合年增長率為21.6%，佔中國二手車整售市場總交易量的14.1%。

雖然二手車行業(特別是二手車交易服務提供商市場)增長潛力巨大且高速增長，但行業高度分散且依然被諸多痛點所困擾，具體來說：

就賣家而言：

**處置效率低：**二手車交易流程冗長而複雜，包括評估檢測、定價談判、收購、售後服務等環節，導致二手車處置效率低下。同時，由於缺乏能夠集中大規模處置二手車的渠道，賣家大多依賴個人人脈及資源與來自不同地域的買家對接，亦導致了二手車處置效率低下。

**業務參與者缺乏經驗：**與新車銷售不同，由於二手車的非標準化特性，二手車行業的業務參與者(主機廠及經銷商集團)通常缺乏運營二手車業務的經驗，對二手車的收購及處置沒有成熟且高效的管理方法。



## 業 務

**缺失估價機制：**中國的二手車行業目前還沒有一個被廣泛認可的二手車估價機制，可能導致車輛定價不公允及買賣雙方議價時間過長，交易效率難以提升。

就買家而言：

**車況不透明：**二手車通常缺乏可公開訪問的車況記錄，包括維修、保養歷史以及過往發生的嚴重事故，且該等狀況較難在例行檢查中發現。在沒有詳細而可信的車況報告的情況下，消費者對二手車交易的信任度和信心較低。

**缺乏本地化的服務：**大多數二手車的車源來自二線及以上城市的賣家(例如在購買新車時置換二手車的消費者)，然而這些二手車的目標買家通常是較低線城市的消費者，二手車的供需側在區域上不匹配。由於二手車交易的特性，買家對於驗車、辦證過戶等服務均有本地化的需求。然而，全國目前能夠提供本地化的服務的二手車交易服務提供商非常少。

**缺乏高信用交易服務提供商的背書：**二手車是技術含量高的產品，交易過程複雜且耗時，對於普通收入家庭來說屬於大額購買項目，購買頻率通常較低，因此，消費者通常依賴專業買家作為二手車交易的代理人和中介。與此同時，專業買家需要穩定可靠的平台來保證優質的車源供給，從而保證其高頻交易。因此，無論是消費者還是專業買家均需要高信用的交易服務提供商背書。然而，全國目前高信用的二手車交易服務提供商非常少。

### 我們的解決方案

我們相信我們線上線下一體化的二手車拍賣服務能夠有效解決上述行業痛點，在遍佈全國各地的買賣雙方之間促成即時、透明和高效的二手車交易，通過多種多樣的服務，遍佈全國的拍場網絡和技術來徹底改變二手車交易體驗：

**服務：**我們線上線下一體化的拍賣模式能夠促成即時確認交易，拍賣價格透明，買賣雙方無需後續議價，有效解決傳統二手車拍賣的效率低下及操作複雜性，以高效、透明的交易模式保證了買賣雙方的利益。同時，我們提供拍後服務(包括辦證過戶和物流服務)來滿足買賣雙方多元化的需求。我們的二手車服務進一步延伸至二手車拍賣之外，幫助買賣雙方提高其二手車運營的透明度、效率和盈利能力。從車輛採購及獲取、評估檢測、拍賣及辦證過戶到物流，我們的增值服務不僅提高了用戶滿意度和忠誠度，還增加了通過我們的交易平台處置的二手車數量，並為我們提供了額外的變現機會。



## 業 務

**網絡覆蓋：**我們已經建立了全國性的線下拍場網絡，該等線下網絡使我們能夠在拍賣前對二手車進行車輛歸集和評估檢測，並使我們的潛在買家能夠實地預覽二手車，從而在我們和買賣雙方之間建立起信任，充分保障在我們平台上交易的二手車的透明度、真實性及可靠性。結合我們的技術能力，我們能夠提供真正線上線下一體化的拍賣體驗，使買家能夠訪問外地的二手車庫存，從而增加了跨區域交易。

**科技：**我們的整個二手車交易流程由我們自主開發的數字化工具提供支持，該等工具利用人工智能、機器學習及大數據分析等技術。該等工具包括我們的EQS系統(該系統提高了我們拍賣前評估檢測的準確性和一致性)，ADMS系統(該系統幫助賣家更好地管理其二手車運營)以及定價模型(能夠基於我們的歷史交易數據和每台二手車的具體車況自動生成建議保留價)，使我們的買家和賣家能夠有信心和高效地購買、出售和管理二手車。

我們的線上線下一體化二手車交易平台有效地連接了上游賣家(主要是經常需要大量處置消費者置換新車輛的4S店)，以及下游買家(主要是具有頻繁、經常性有二手車收購需求的專業買家)，為賣家提供了一個能夠高效處置二手車並接觸全國數以千計的買家的整售渠道，並為買家提供了各種品牌、型號、價格、車齡和行車里數的二手車的實況：

- **我們的賣家：**截至二零二三年十二月三十一日，我們已與中國303家經銷商集團(包括以二零二三年收入計所有中國十強經銷商集團以及百強經銷商集團中的69家)開展廣泛的二手車業務。在該等經銷商集團之中，我們已與137家經銷商集團(例如廣匯汽車服務集團股份公司、利星行汽車有限公司、貴州通源汽車、恒信汽車集團有限公司及國機汽車股份有限公司)達成了戰略合作，據此，我們被指定為他們4S店的首選拍賣渠道。截至同日，我們也與23家主機廠(包括上汽集團、東風日產、一汽集團等領先的傳統主機廠及新能源汽車主機廠)達成了戰略合作，據此，我們被指定為他們旗下的4S店的首選二手車拍賣渠道之一。由於經銷商集團和主機廠是中國二手車的主要上游供應方，這些廣泛的合作使我們能夠從他們的4S店獲取大量、穩定和來自各地的不同品牌、型號、價格、車齡和行車里數的二手車供應，且這些二手車是具有經常性的真實處置需求的。截至二零二三年十二月三十一日，中國超過6,900家4S店通過我們的平台處置了二手車。
- **我們的買家：**於往績記錄期間，超過16,000名買家，或同期約64%的買家，為專業買家(即於任何既定年度在我們的交易平台上購買了三輛或以上的二手車者)。由於專業買家通常擁有豐富的行業知識和專長且有現成的消費者基礎，將專業買家(而不是消費者)作為我們的主要下游買家使我們能夠以更高的效率和頻率以及更低的成本促成二手車交易。

## 業 務

以下圖片展示了我們的交易平台在二手車交易中起到的關鍵作用以及我們的交易平台如何連接中國二手車行業的不同市場參與者：

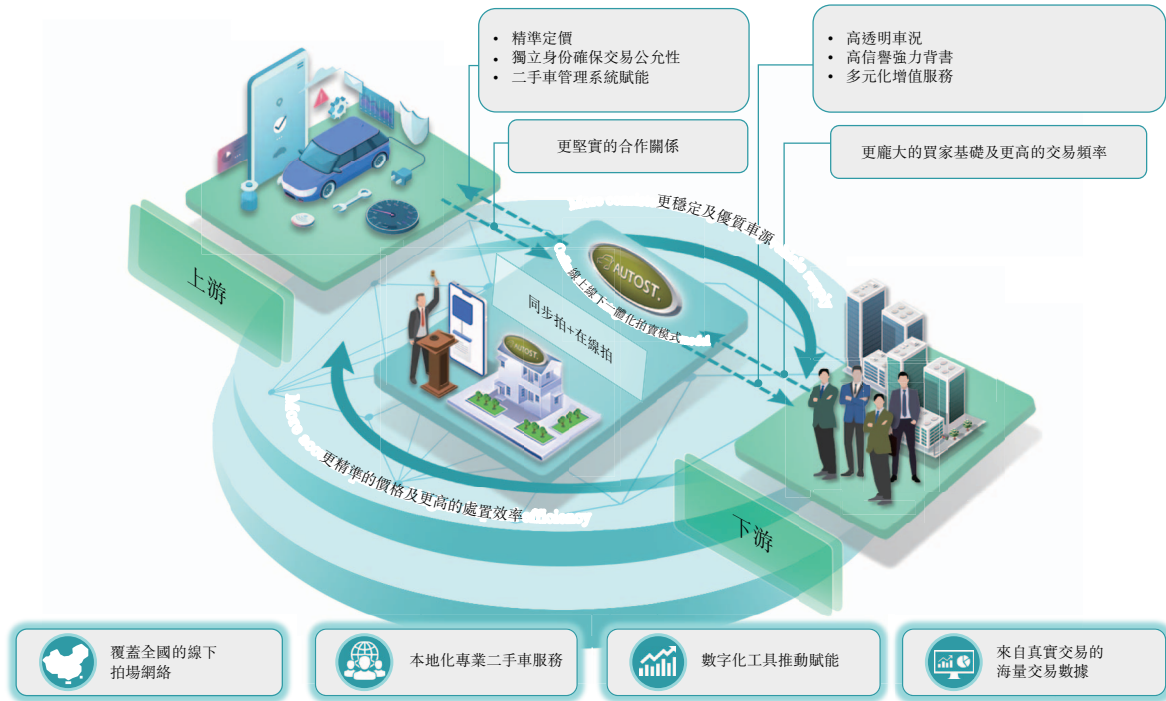

## 業 務

### 我們的經營和財務表現



註：

1. 截至二零二三年十二月三十一日。
2. 於二零二三年。
3. 於往績記錄期間。

† 交易完成率有別於交易成功率，後者的計算方法是將(1)某段期間內的二手車交易量除以(2)同一期間內競拍的二手車總數。一般而言，交易成功率為二手車賣家提供二手車可透過我們平台成功交易的整體可能性參考。相比之下，交易完成率則為二手車賣家和買家提供二手車拍賣後成功交易的可能性參考。

交易完成率的計算方法是將(1)某段期間內的二手車交易量除以(2)同一期間內成功拍出的二手車總數。(1)與(2)有所差別，因為部分賣家或買家可能會在二手車成功拍出後拒絕完成交易。一般而言，交易完成率高，顯示我們的交易平台在促進二手車交易上非常可靠且能力高強。對於(1)和(2)，單筆交易內有一輛二手車通過我們的平台分別成功交易或成功拍出，不論該輛車在我們的同步拍中被推出多少次，亦不論該輛車隨後是否在同一交易內於成功拍賣或交易前被列入我們的線上拍賣，均只作一次計算。

## 業 務

我們的經營和財務業績進一步鞏固了我們的行業領先地位。於二零二一年、二零二二年及二零二三年，我們的交易量分別約為261,000輛、160,000輛及176,000輛。主要由於新型冠狀病毒病於二零二二年在中國多個地區再次肆虐，導致買家購買二手車的意願下降，及上游賣家委託我們的二手車數目減少，使我們二零二二年的交易量下跌，但隨著中國的新型冠狀病毒病情況於二零二三年有所好轉，我們的交易量在二零二三年增長了10.1%，顯示出我們的業務模式於市場波動中的韌性。我們交易平台的上拍量從二零二一年的約359,000輛上升至二零二三年的約384,000輛，複合年增長率為3.4%。因此，於二零二一年、二零二二年及二零二三年，我們的交易成功率分別約為73%、51%及46%，反映出上拍二手車供應快速增加以及我們的上游賣家更傾向利用交易平台出售二手車，而下遊買家於購買二手車方面維持相對保守。於二零二一年、二零二二年及二零二三年，在我們的交易平台交易的二手車總交易額分別為人民幣13,719.7百萬元、人民幣6,747.0百萬元及人民幣7,398.2百萬元。於整個往績記錄期間，我們的交易完成率也一直很高：於二零二一年、二零二二年及二零二三年，我們的平台交易中分別有98.7%、98.0%及97.8%的賣家在車輛成功拍賣後進行交易，而我們的平台交易中分別有98.5%、98.0%及97.4%的買家在車輛成功拍賣後進行交易。我們的二手車拍賣業務的平均單車收入從二零二一年的人民幣1,280元上升至二零二三年的人民幣1,636元，複合年增長率為13.1%。於二零二一年、二零二二年及二零二三年我們的毛利率分別為62.8%、60.9%及63.5%。我們於二零二一年、二零二二年及二零二三年的年度溢利分別為人民幣165.1百萬元、人民幣69.0百萬元及人民幣9.3百萬元。二零二一年至二零二二年的年度溢利減少，主要由於二零二二的毛利減少所致，此乃由於(i)二零二二年二手車的交易量因新型冠狀病毒病再度爆發而銳減，及(ii)我們聘請更多拍賣師和評估檢測師而令勞工成本增加所致。我們的年度溢利於二零二二年至二零二三年下降，主要因為我們錄得以公允價值計量且其變動計入當期損益的金融負債的公允價值變動虧損人民幣75.0百萬元，與本公司估值因預期是次[編纂]而上升一致。

\*\* 交易成功率的計算方法是將(1)某段期間內的二手車交易量除以(2)同一期間內被拍賣的二手車總數。對於(1)，單筆交易內有一輛二手車通過我們的平台成功交易，不論該輛車在我們的同步拍中被推出多少次，亦不論該輛車隨後是否在同一交易內被列入我們的線上拍賣，均只作一次計算。對於(2)，單筆交易中同一輛二手車被拍賣，不論該輛車在我們的同步拍中被推出多少次，亦不論該輛車隨後是否在同一交易內被列入我們的線上拍賣，均只作一次計算。根據灼識諮詢的資料，於二零二三年，中國二手車交易量相對較大的二手車交易服務提供商的交易成功率通常在30%至50%之間。

## 業 務

### 競爭優勢

我們相信，下列優勢是我們的表現和持續增長的基礎，並使我們從我們的競爭對手中脫穎而出：

#### 全國最大的二手車交易服務提供商

根據灼識諮詢的資料，就二零二二年的交易量而言，我們是全國最大的二手車交易服務提供商。二零二二年，通過我們的交易平台交易的二手車約160,000輛，佔中國二手車交易服務提供商市場份額12.6%。二零二三年，通過我們的交易平台交易的二手車約176,000輛。

我們相信憑藉著我們的數字化工具及線上線下覆蓋，我們的二手車交易平台的交易效率將優於傳統二手車整售平台。就二零二二年的交易量而言，我們亦是全國最大的二手車整售平台。

我們相信我們的市場領導地位將繼續使我們從競爭對手中脫穎而出，使我們能夠抓住中國蓬勃發展的二手車行業的重大增長機會。

#### 線上線下一體化的拍賣模式推動中國二手車行業的變革

我們建成並運營中國首批使用線上線下一體化的拍賣模式的二手車交易平台之一。我們可以實現二手車的線下歸集、評估檢測，預覽以及拍後服務的全國線下網絡，加上我們讓遍佈全國的潛在買家能夠實時參與我們拍賣的線上平台，是我們從中國其他二手車交易服務提供商中脫穎而出的又一項核心優勢。具體而言：

**線下。**截至二零二三年十二月三十一日，我們在中國的74個城市戰略性地設立79個拍場，包括47個拍賣中心及32個拍點，而所提供的線下服務覆蓋全國317個城市。我們是全國線下拍場最多、線下服務地理覆蓋最廣的二手車交易服務提供商。在拍賣前，我們將二手車歸集至我們的線下拍場，由我們經驗豐富的內部評估檢測師對相關車輛進行詳盡且標準化的拍賣前評估檢測，生成詳細、公正且便於理解的車況報告，對車況進行詳細說明。我們自建了由約200名評估檢測師組成的專門的評估檢測團隊，我們所有的評估檢測師均具備多年二手車評估檢測經驗。我們是中國罕見的幾家可以自主提供專業的二手車評估檢測服務的二手車交易服務提供商之一。潛在買家也可以選擇來我們的拍場預覽二手車，從而在我們的買家、賣家和我們之間建立了信任。我們遍佈全國的線下網絡也是我們的主要拍賣形式「同步拍」不可或缺的一個部分。這種拍賣形式促成即時交易，大大縮短了我們的交易周期。擁有全國性的線下基礎設施也使我們能夠提供或促成一系列拍後服務，在進一步提高買家滿意度的同時為我們賺取服務費，多元化我們的收入來源。



## 業 務

**線上。**通過我們的線上平台，全國各地的線上買家可以實時參與到我們的拍賣之中，線下買家也可以接觸到在他們的本地市場之外的二手車車源，提高了我們買家的活躍度。我們也提供部分僅供在線拍的二手車作為我們線上線下一體化的拍賣模式的補充。於往績記錄期間，共有約43,000名註冊用戶向我們的平台賬戶存入交易保證金(註冊用戶只有在向我們平台賬戶存入交易保證金後才能在我們的平台拍賣二手車)。於往績記錄期間，我們的平台累計為合共約25,000名買家促成二手車交易。

我們覆蓋全國的線下網絡和數字化線上運營的無縫整合使我們可以做到以透明的價格即時交易，避免了買賣雙方後續在平台之外再議價(這種現象在業內十分普遍)，因此極大地提高了交易效率及履約率，並有效降低爭議率：

**最高的交易效率。**二零二三年，我們平台上的二手車交易平均需要3.5天完成<sup>1</sup>，在中國所有二手車交易服務提供商中效率最高。

**最高的履約率。**二零二一年、二零二二年及二零二三年，在車輛拍賣成功後我們平台上的賣家履約率分別為98.7%、98.0%及97.8%，買家履約率分別為98.5%、98.0%及97.4%，在中國所有二手車交易服務提供商中均為最高。

**最低的爭議率。**我們平台的爭議率(因實際車況與車況報告不符而導致的爭議的概率)在中國所有二手車交易服務提供商中是最低的。二零二一年、二零二二年及二零二三年，我們平台的爭議率均低於1%。

高效處置、獨立身份及高品質服務使我們成為經銷商集團及主機廠首選的二手車處置平台，進而保障我們可以獲取大量且穩定的二手車車源

憑藉我們的線上線下一體化的拍賣模式，我們切實提高了上游賣家的二手車處置效率，並保障交易定價的公允性。我們高效處置二手車的能力，加上我們的獨立身份和高品質服務，使我們成為眾多經銷商集團和主機廠的首選業務夥伴。

**我們的獨立身份保證公允性。**我們不隸屬任何一家經銷商集團或主機廠，因此，我們不會在拍賣價格、拍賣頻次、拍賣曝光度等方面對來自任何經銷商集團或主機廠的二手車有任何傾斜。同時，我們的所有二手車拍賣相關信息，拍賣過程及拍賣結果經由線上及線下同步公示，有效避免純線下二手車交易中非常普遍的欺詐行為。此外，我們建立了數據保護措施來保證經銷商集團和主機廠的銷售數據不被濫用，從而維護其商業秘密。

<sup>1</sup> 指從委託我們拍賣二手車到車輛在我們的平台上成功拍賣出去後支付交易款的時間。



## 業 務

**我們的高品質增值服務進一步提高用戶忠誠度。**近年來，經銷商集團和主機廠也收到激勵有意擴大他們的二手車業務，因為二手車業務既是額外的收入來源，也是促進新車銷售的一種方式。然而，他們可能缺乏以具有成本效益的方式擴大二手車業務的相關經驗、資源或專業知識。除了高效的二手車處置外，我們還提供一整套增值服務，使經銷商集團和主機廠能夠整合、優化其二手車業務並提高其二手車業務的效率和盈利能力，進一步深化我們與他們的戰略合作。例如，在我們經驗豐富的評估檢測師的協助下，以及參考我們根據評估結果提供的類似車況二手車的最新交易價格，經銷商集團能夠根據最新的市場供求情況以及置換車輛的具體車況確定更合理的收車價格。在置換車輛完成收車後，4S店可以使用我們的ADMS系統來有效地管理其二手車庫存。

以上優勢使我們能夠與中國眾多的經銷商集團和主機廠形成深入的合作。截至二零二三年十二月三十一日，我們已與中國303家經銷商集團(包括以二零二三年收入計所有中國十強經銷商集團以及百強經銷商集團中的69家)開展廣泛的二手車業務。在該等經銷商集團之中，我們已與137家經銷商集團(例如廣匯汽車服務集團股份公司、利星行汽車有限公司、貴州通源汽車和恒信汽車集團有限公司)達成了戰略合作，據此，我們被指定為這些經銷商集團經營的4S店的首選拍賣渠道。截至同日，我們也與23家主機廠(包括上汽集團、東風日產、一汽集團等領先的傳統主機廠及新能源汽車主機廠)形成戰略合作，據此，我們被指定為該等主機廠旗下4S店的首選二手車拍賣渠道之一。截至二零二三年十二月三十一日，超過6,900家經銷商集團和主機廠的4S店通過我們的平台處置了二手車。

經銷商集團和主機廠的4S店是中國二手車的主要車源方。二零二二年，中國約55%的二手車車源來自於消費者在4S店的車輛置換。我們與眾多有持續且真實處置需求的經銷商集團和主機廠的堅實合作關係使我們得到了大量且穩定的二手車車源供給，為下游買家提供了更多選擇。

### 大量且穩定的二手車車源及多元化服務組合為我們帶來了龐大的專業買家基礎

得益於我們線上線下一體化的拍賣模式及與經銷商集團和主機廠的堅實合作關係，我們的平台獲得了穩定且持續的高品質二手車車源供給，使我們能夠以較低的獲客成本擁有龐大的下游買家群體。

在提供二手車拍賣服務的基礎上，我們為買家提供一系列拍後服務，包括辦證過戶服務和物流服務。我們也為買家提供多樣化的增值服務。通過成為我們的會員，買家可以透過我們平台查看有關歷史二手車交易的大量信息，例如維修和保養記錄以及保險理賠歷史。此外，我們還會為買家提供再驗車服務，並據此出具車況報告。

## 業 務

大量且穩定的高品質二手車車源及多元化服務切實提高了買家的客戶體驗，也為我們帶來了龐大的專業買家基礎。於往績記錄期間，超過16,000名買家為專業買家（即於任何既定年度在我們的交易平台上購買了三輛或以上的二手車者）。專業買家在中國二手車行業中發揮著至關重要的作用，中國大多數二手車交易的買方均為專業買家。專業買家的二手車收車需求非常頻繁且持續，而我們將戰略重心投放在專業買家使我們能夠實現較低的獲客成本和更高的交易效率，履約率和盈利能力。

### 專有的數字化工具及海量交易數據提升交易效率並提升用戶滿意度

我們的整個交易流程由自主開發的數字化工具提供支持，該等工具利用人工智能、機器學習和大數據分析等技術，使我們的買家和賣家能夠有信心和高效地購買、出售和管理二手車。

**ADMS系統。**中國的經銷商集團通常沒有專門的二手車管理內部系統。我們自主研發的ADMS系統提供一系列直觀、易於使用的數字化工具，使經銷商集團能夠集中、快速、系統地管理其4S店的二手車庫存，解決其二手車業務從上游收車到內部管理等各個環節的核心挑戰，提高其二手車業務的整體透明度、效率和盈利能力。我們的ADMS系統自動生成在我們的交易平台上銷售的類似車況車輛的最新交易價格，使經銷商集團能夠更準確地定價和收購消費者的置換車輛。同時，經銷商集團可以在ADMS系統上設置和跟蹤其4S店的關鍵績效指標，例如置換車輛的數量和處置率，使他們能夠充分瞭解其門店的績效。我們的ADMS系統還使經銷商集團能夠進行庫存分析，優化他們的二手車收購和銷售策略。通過我們的ADMS系統，經銷商集團的4S店可以在需要時通過我們的交易平台方便地處置二手車。

我們的ADMS系統已獲市場參與者廣泛認可，已有達36家經銷商集團（包括貴州通源汽車、長久汽車、中匯集團等）及一家主機廠（上汽集團）使用。我們計劃通過持續宣傳推廣，推出更多定制化解決方案以及優化我們ADMS系統的部分功能以滿足經銷商集團、主機廠及4S店的特定需求的方式，將ADMS系統推廣到越來越多的經銷商集團、主機廠及4S店。

**EQS系統。**我們自主開發的、人工智能及機器學習技術驅動的EQS系統用於提高每筆二手車交易在拍賣前評估檢測的準確性和一致性。我們的EQS系統在整個檢測過程中的每個步驟提供詳細的指導，確保檢測能夠涵蓋與二手車估值相關的所有重要方面，同時減少因評估檢測師偏離標準流程而導致人為錯誤的機會。檢測完成後，我們的EQS系統會自動生成一份詳細、公正且易於車商閱讀的車況報告，以文字、圖片及視頻的形式向潛在買家展示車況，讓潛在買家可以在我們的手機應用程序上方便地預覽。

## 業 務

**定價模型。**我們多年來積累的大量二手車交易數據進一步使我們從競爭對手中脫穎而出。中國公開的二手車狀況和交易數據非常有限，這使得二手車的定價非常困難。我們促成的大量且不斷增長的二手車交易以及我們多年來積累的大量真實交易數據為賣家提供了寶貴的參考，有效幫助賣家確定更公平、更接近現行市場價格的保留價，從而提高我們拍賣的效率和履約率。在大數據分析的支持下，我們新推出的定價模型為中國二手車行業第一款完全基於歷史交易數據所構建的估值模型。有別於其他單純依賴算法對未來價格進行預測的定價模型，我們的定價模型以美瀚市場報告(美瀚拍賣的二手車估值數據分析工具)為基準，能夠根據我們的歷史交易數據和二手車的具體情況自動生成特定二手車的建議保留價，進一步提高了我們拍賣的效率和履約率。我們相信這種以我們多年來積累的海量交易數據為後盾的定價模型，將被我們的買賣雙方廣泛接受，並最終幫助制定二手車行業標準。

我們相信，我們多年來積累的專有數字化工具和海量交易數據將提高交易效率和履約率，提升用戶滿意度和忠誠度，進一步鞏固我們的行業領導地位。

**經驗豐富的高級管理層團隊，並由中國及海外知名投資者支持。**

我們由一支在中國二手車行業擁有豐富的經驗和洞察力以及強大的執行能力的高級管理層團隊領導。我們的創始人楊愛華先生在汽車經銷行業擁有30餘年的經驗，積累了廣泛的人脈和資源。在他的帶領之下，我們已與廣匯汽車服務集團股份公司、恒信汽車集團有限公司、貴州通源汽車、國機汽車股份有限公司等多家中國20強經銷商集團簽訂了戰略合作協議，成為眾多經銷商集團首選的處置渠道。楊先生負責本集團的整體運營管理。我們的高級管理人員平均擁有超過20年的相關工作經驗，在汽車分銷流通領域擁有豐富的專業知識和經驗，來自汽車行業、科技公司、金融機構等多元化背景。此外，我們研發人員的核心成員擁有信息技術和二手車行業的跨學科專業知識，平均在相關領域擁有七年以上的工作經驗。我們相信，我們對我們行業的深入瞭解、在整個行業價值鏈中的廣泛資源、高效運營全國線下基礎設施的行業領先能力，以及我們將技術無縫結合到二手車業務運營中的能力，已成功將我們從競爭對手中脫穎而出。

## 業 務

我們得到來自中國和海外的知名戰略投資者的支持，包括Cox Automotive、行業領先的經銷商集團以及大型互聯網企業及頂級財務投資人(如騰訊、京東及華興資本)。我們的第二大股東Cox Automotive，是以下公司的母公司：(i)美瀚拍賣，世界上最大的二手車整售拍賣公司；(ii)凱利藍皮書，深受汽車行業認可的車輛估值及汽車研究公司；和(iii) Autotrader.com, Inc.，一個面向汽車買家和賣家的線上買賣平台。自成立以來，我們就對標Cox Automotive，致力於打造全生命週期服務生態系統，為中國二手車行業上下游市場參與者提供多種多樣的解決方案。此外，我們的二手車拍賣業務受益於美瀚拍賣在二手車拍賣業務模式、交易流程和拍場管理方面廣泛的行業洞察力、運營知識和技術支持。在美瀚拍賣的持續支持下，我們最近推出了以美瀚拍賣美瀚市場報告為基準的全新定價模型，有望進一步提升我們拍賣的效率和履約率。截至最後可行日期，我們也是中國唯一一家獲得Cox Automotive投資的二手車交易服務提供商，這是對我們運營能力的有力認可。另外，大型互聯網企業及頂級財務投資人的加持亦進一步增強了我們平台的曝光度和運營水平。我們相信，我們與這些戰略投資者的合作將繼續為我們帶來技術、行業洞察和業務發展機會方面的寶貴支持。

### 我們的增長戰略

我們計劃實施以下戰略來實現可持續增長。

#### 擴大並升級拍場網絡

我們計劃通過建立新的拍賣中心和拍點擴展我們的拍場網絡，以覆蓋更多對二手車拍賣有重大需求的城市，並加強我們在現有市場的地位。預計更廣泛的線下區域性覆蓋將使我們能夠接觸更大的二手車庫存並為更廣泛的買家和賣家群體提供服務。

我們還尋求升級拍場的設施以滿足不斷增長的交易量和不斷變化的客戶需求，包括擴大拍場的規模、將拍場搬遷至更寬敞的地點以及升級拍場設施。此外，我們打算進一步擴大我們拍場的專業團隊，例如評估檢測師和銷售及營銷人員，以更好地滿足買賣雙方不斷變化的需求。

#### 增加買賣雙方基數

利用我們的行業領導地位，我們尋求繼續增加買賣雙方基數。對於上游賣家，我們計劃吸引新的經銷商集團和主機廠，並加深與現有經銷商集團和主機廠的合作，這有望進一步增加他們通過我們的交易平台處置二手車的4S店的數量。為了進一步豐富我們的賣家基礎和二手車庫存，我們還打算與更多新能源汽車主機廠以及有二手車處置需求的企業形成戰略合作。與更多新能源汽車主機廠的合作將要求我們調整我們的服務和交易流程以迎合新能源汽車的技術特點和處置模式，因為新能源汽車與傳統燃料汽車的技術特點及處置模式截然不同。



## 業 務

對於下游買家，我們計劃在我們已經開展線下業務的市場中增加買家數量，並隨著我們繼續擴展線下基礎設施而在新市場吸引更多買家。我們相信，對上游賣家和下游買家更廣泛的覆蓋可以使我們受益於規模經濟的增長並實現可持續的業務增長。

此外，通過其4S店，主機廠和經銷商集團目前主要使用我們的交易平台來處置二手車，而不是購買二手車。隨著我們提供更廣泛的增值服務以協助主機廠和經銷商集團擴大他們的二手車業務(例如，從只專注於購買和銷售消費者置換車輛到購買和銷售來源更廣的二手車)，我們還將尋找機會將他們轉化為我們的下游買家。同樣，向普遍使用我們的交易平台購買二手車的專業買家提供增值服務以促進其二手車業務的增長也有望為我們提供機遇，以將越來越多的專業買家轉化為上游賣家。我們相信此舉也將增加我們的買家和賣家基礎，使我們能夠更快地擴展我們的業務並實現更大的規模經濟。

### 多元化服務種類和收入來源

我們努力通過以下舉措進一步多元化我們的服務種類及收入來源：

- 我們計劃繼續推廣並提高我們拍後服務的滲透率，包括辦證過戶和物流服務，這將進一步增加我們二手車拍賣業務產生的收入；
- 我們還致力增加二手車增值服務的收入貢獻。特別是，我們計劃在我們的賣家和買家中不斷推廣和提高我們現有增值服務的滲透率，例如收車前檢測、使用我們的ADMS系統和再驗車服務。隨著我們的增值服務越來越被我們的賣家和買家所廣泛接受，我們打算開始就我們目前免費提供的增值服務進行收費並創造額外的收入來源(使用我們的ADMS系統)，並向其他市場參與者進一步推廣這些服務；及
- 我們還打算進一步擴大上下游的增值服務種類，以涵蓋整個二手車交易週期的更多主要方面，例如車輛整備和融資服務。我們相信，提供額外的二手車增值服務將進一步提高買賣雙方的忠誠度，並創造更多的盈利機會。

## 業 務

### 繼續推行數字化舉措

我們努力繼續在整個二手車生命週期中推行各種數字化舉措，以進一步提高賣家及買家的滿意度和忠誠度，並鞏固我們的行業領導地位：

- 隨著越來越多的經銷商集團安裝和使用我們的ADMS系統，我們計劃在該系統中增加額外的功能，例如在經銷商集團之間共享脫敏的二手車處置相關數據，我們相信這將使經銷商集團能夠更好地瞭解市場供求動態，更有效地管理二手車業務；
- 我們計劃持續優化我們大數據分析驅動的定價模型，進一步提高定價的準確性及公允性，從而提高我們拍賣的效率和履約率；及
- 我們計劃不斷升級我們的手機應用程序以優化其界面的用戶友好性並推出新功能。例如，利用我們交易平台上的大量交易數據，我們計劃在我們的手機應用程序上推出更多與二手車相關的數據功能，例如使買家能夠估算二手車殘值的功能。

### 戰略合作或收購

我們計劃通過策略性收購以及合作夥伴關係，拓展我們的二手車拍賣業務。我們擬選擇性地投資或與(i)國內其他二手車交易服務提供商；及/或(ii)與其他二手車交易服務提供商相關行業(例如互聯網企業)建立策略性合作夥伴關係，以進一步拓展我們共同的專業知識及資源以及服務能力。我們將考慮潛在目標公司的業務範圍，且僅收購或投資於該等我們認為可與我們現有業務形成互補的公司。於作出收購或投資決定前，我們將審慎考慮我們的選擇並開展全面的盡職審查。於最後可行日期，我們尚未物色到或確定任何收購目標。

### 我們提供的服務

根據灼識諮詢，就二零二二年的交易量而言，我們為中國規模最大的二手車交易服務提供商。作為一家連接二手車買家及賣家的交易媒介，我們提供多種多樣的二手車相關服務，藉此促成二手車交易。憑藉我們的核心二手車拍賣服務，輔以多種多樣增值服務及其他服務，我們提供的端對端解決方案重塑賣家(主要為需要經常大量處置消費者置換汽車的4S店)與買家(主要為個人，包括專業買家及消費者)的二手車交易週期。從汽車採購及收購、評估檢測、拍賣及辦證過戶以至物流，我們均以高效方式連接賣家與買家，並提高彼等二手車業務的盈利能力及效率。



## 業 務



我們提供的服務涵蓋以下領域：

- **二手車拍賣。**我們線上線下一體化的交易平台連接二手車上游賣家與下游買家，並促成大量高效兼具透明度的二手車拍賣。我們的收入主要來自二手車拍賣業務，包括(i)就交易平台上的成功二手車交易向買家收取的佣金；及(ii)就拍後服務(包括獲我們委聘的第三方服務提供商提供的辦證過戶及物流服務)向買家收取的服務費。我們預計，我們的二手車拍賣業務依然是我們的核心業務，並且繼續為我們的收入作出重大貢獻。
- **二手車增值服務。**我們向上游賣家及下游買家提供多項收費或免費的二手車增值服務，以精簡、優化及提升其二手車業務的效益及盈利能力。該等增值服務主要包括：(i)就賣家而言：購買前評估檢測、二手車收購支援、提供我們的ADMS系統以及就並非在我們交易平台交易的二手車提供辦證過戶服務；及(ii)就買家而言：二手車資料查詢及再驗車。
- **二手車收銷安排。**我們與若干經銷商集團合作，在該等經銷商集團的4S店安排收銷消費者置換的二手車。該等二手車由二手車車主或4S店委託給我們，隨後主要通過我們的交易平台進行拍賣。

## 業 務

- **展會業務。**我們主辦多個汽車展覽，並會就租借展覽攤位及廣告宣傳向參與的主機廠及經銷商集團收取費用。
- **其他。**我們提供其他車輛相關服務，主要包括為與我們合作的4S店旗下新車提供辦證過戶服務及GPS安裝服務。

下表載列所示期間我們按業務分部劃分的收入明細(以絕對金額列示)以及佔我們收入總額的百分比：

	二零二一年		二零二二年		二零二三年	
	人民幣千元	(%)	人民幣千元	(%)	人民幣千元	(%)
二手車拍賣	334,444	49.4	240,044	51.3	287,202	58.4
二手車增值服務	73,148	10.8	74,959	16.0	73,814	15.0
二手車收銷安排	154,088	22.7	79,254	17.0	63,567	12.9
展會業務	89,556	13.2	62,864	13.4	54,770	11.1
其他	26,451	3.9	10,510	2.3	12,615	2.6
<b>總計</b>	<b>677,687</b>	<b>100.0</b>	<b>467,631</b>	<b>100.0</b>	<b>491,968</b>	<b>100.0</b>

於二零二一年至二零二二年期間，各業務分部的收入幾乎全線下滑，主要原因是新型冠狀病毒病大流行捲土重來及中國各地的地方政府實施限制措施，對我們的業務營運造成破壞及干擾，並降低市場對二手車的需求。儘管我們的業務營運於二零二三年逐步恢復，但由於年初中國確診病例激增，我們的交易量於二零二三年第一季度略為下降。自二零二三年第二季度開始，新型冠狀病毒病情況終於有所緩和，我們的復甦步伐顯著加快及於二零二二年至二零二三年來自二手車拍賣業務的收益以及總收益因而增加。詳見「財務資料—新型冠狀病毒病大流行對經營業績的影響」。

### 二手車拍賣業務

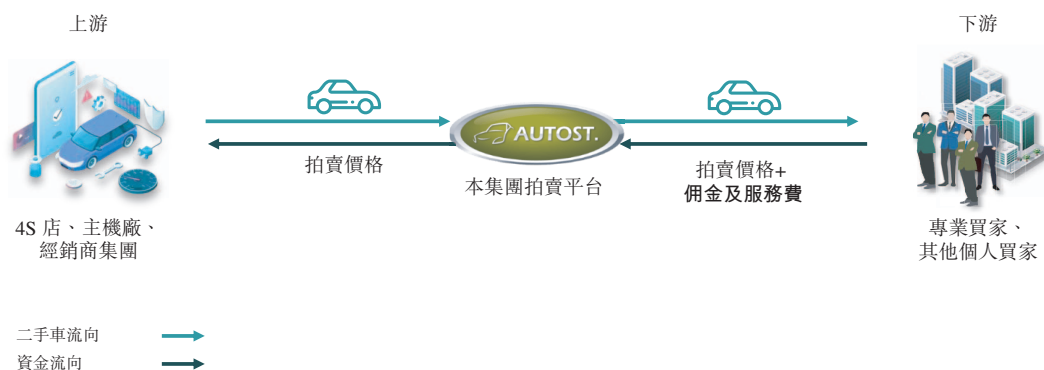

附註：粗體字為二手車拍賣業務項下確認的收入

## 業 務

我們通過二手車交易平台提供產品及服務，該平台整合了線上線下拍賣模式，連接中國各地的買家及賣家並促成即時、透明且高效的二手車交易。自我們於二零一四年推出二手車拍賣以來，就交易量而言我們已成為中國規模最大的二手車交易服務提供商：於二零二二年，共有約160,000輛二手車通過我們交易平台進行交易，根據灼識諮詢，此交易量在中國的二手車交易服務提供商中位居第一。二零二三年，通過我們的平台交易的二手車合共約176,000輛。

我們的交易平台為賣家提供大量處置二手車及接觸全國成千上萬買家之高效渠道，另為買家提供實時查看資訊，從品牌、型號、價格、車齡及行車里數全方位廣泛甄選二手車。於往績記錄期間，按各年度的交易量計，在我們的平台上交易的二手車五大品牌包括大眾(最受歡迎的車型：波羅、朗逸、寶來、帕薩特及速騰)、別克(最受歡迎的車型：英朗、英朗GT、君威、君越及GL8)、本田(最受歡迎的車型：雅阁、思域、思威、飛度及鋒范)、日產(最受歡迎的車型：軒逸、騏達、天籟、逍客、陽光及奇駿)、福特(最受歡迎的車型：福克斯、蒙迪歐、嘉年華、福睿斯及翼虎)、豐田(最受歡迎的車型：卡羅拉、凱美瑞、威馳、卡羅拉EX及RAV4)及雪佛蘭(最受歡迎的車型：科魯茲、賽歐、樂風、邁銳寶及景程)，在我們的平台上交易的大部分二手車車齡均為五年以上。

於往績記錄期間，在我們平台上交易的大部分二手車均為二手燃油車，我們預計二手燃油車未來將繼續為我們的交易量作出重大貢獻。隨著中國新能源汽車市場持續發展，於往績記錄期間在我們平台上交易的二手新能源汽車比例呈整體上升趨勢。於二零二一年、二零二二年及二零二三年，二手新能源汽車的交易量分別佔總交易量的0.8%、1.1%及2.8%。

於往績記錄期間，每年在我們的平台上按交易量計排名前五位的二手新能源汽車品牌包括豐田(最受歡迎車型<sup>1</sup>：卡羅拉(Corolla)、雷凌(Levin)、凱美瑞(Camry)、普銳斯(Prius)、亞洲龍(Avalon)、威蘭達(Wildlander)和C-HR)、BJ(最受歡迎車型：EV、EC、EU、EX和E-Series)、本田(最受歡迎車型：雅阁(Accord)、CR-V、奧德賽(Odyssey)、艾力紳(Elysion)、英仕派(Inspire)和皓影(Breeze))、凌志(最受歡迎車型：CT、ES、NX、RX和UX)、比亞迪(最受歡迎車型：秦、唐、元、宋、漢和E5)、長安汽車(最受歡迎車型：EADO、奔奔、CS75、翔(Alsvin)和E-Pro)、榮威(最受歡迎車型：i5、RX5、550、i6和科萊威(Clever))及五菱(最受歡迎車型：宏光、Nano EV、繽果、星辰(Asta)和EV50)，而往績記錄期間內在我們的平台上交易的二手新能源汽車車齡平均值為3.8年。於往績記錄期間，在我們的平台上交易的二手新能源汽車的平均交易價格介乎約人民幣30,000元至人民幣150,000元。

<sup>1</sup> 此段提到的車型中，同時擁有燃油車版及新能源汽車版的，僅指其新能源汽車版。此段提到的其他車型亦同。

## 業 務

就我們的二手車拍賣業務而言，我們向買家收取下述佣金及服務費：

- (i) **佣金**：我們就於交易平台上的成功二手車交易向買家收取佣金。於往績記錄期間，我們收取的佣金比率一般介乎二手車拍賣價的2.5%至3.5%，我們就每筆交易收取的佣金總額下限通常為人民幣100元，上限為人民幣3,000元。自二零二三年二月一日起，我們將交易平台上所有二手車交易的佣金費率上調，以致我們通常按二手車拍賣價的約3.5%收取佣金，我們就每筆交易收取的佣金總額下限為人民幣500元，上限為人民幣3,000元。中國二手車交易的佣金費率一般為1.0%至5.0%不等，我們的佣金費率符合行業準則。於二零二一年、二零二二年及二零二三年，來自二手車拍賣佣金的收入分別為人民幣275.2百萬元、人民幣172.7百萬元及人民幣224.2百萬元，佔同期收入總額的40.6%、36.9%及45.6%；及
- (ii) **服務費**：我們亦會促成第三方服務提供商就交易的二手車提供拍後服務，包括協助辦證過戶服務(我們在賣家選擇時提供，並就此服務收取的服務費一般介乎每輛車人民幣400元至人民幣1,600元)及物流服務(我們在買家選擇時提供，並就此服務按每輛車收費，視乎距離及其他相關因素而定，通常介乎人民幣350元至人民幣3,500元)。該等服務由與我們合作的第三方服務提供商提供，而我們則為有關服務的交易媒介及促進者。於二零二一年、二零二二年及二零二三年，來自二手車拍賣服務費的收入分別為人民幣59.2百萬元、人民幣67.4百萬元及人民幣63.0百萬元，佔同期收入總額的8.8%、14.4%及12.8%。

下表列載二手車拍賣佣金及服務費所產生的收入明細：

	二零二一年	二零二二年	二零二三年
	(人民幣千元)		
二手車拍賣佣金	<u>275,234</u>	<u>172,661</u>	<u>224,242</u>
二手車拍賣服務費：			
辦證過戶服務	58,460	58,859	60,536
物流服務	<u>750</u>	<u>8,524</u>	<u>2,424</u>
	<u>59,210</u>	<u>67,383</u>	<u>62,960</u>
二手車拍賣佣金及服務費	<u><u>334,444</u></u>	<u><u>240,044</u></u>	<u><u>287,202</u></u>

## 業 務

下表列載我們二手車拍賣業務的若干關鍵營運指標。

	二零二一年	二零二二年	二零二三年
拍賣會次數	6,542	8,410	9,732
二手車交易數目	~261,000	~160,000	~176,000
平均單車收入(人民幣元)	1,280	1,505	1,636
每場拍賣競拍的二手車數量範圍	1至250	3至197	1至188
每場拍賣競拍的平均二手車數量	55	37	39
每場拍賣交易的平均二手車數量	40	19	18

我們的二手車拍賣會次數由二零二一年的6,542次增加至二零二二年的8,410次，主要由於(1)我們於二零二二年持續擴展拍場網絡，而拍場數目則由二零二一年十二月三十一日的41個增加至二零二二年十二月三十一日的73個；(2)在新型冠狀病毒病的影響下，我們規模較大、交易量較高的拍場不得不取消已排期的拍賣會，因此，應若干上游賣家的要求，我們增加在受新型冠狀病毒病影響較少的較小型拍場舉行拍賣會的數目，作為後備方案，及(3)我們亦增加已排期拍賣會場數以加強應對上游賣家的二手車處置需求。我們的二手車拍賣會次數於二零二三年進一步增加至9,732次，主要因為(1)我們的拍場隨著新型冠狀病毒病情況緩和於二零二三年第二季度已逐步恢復正常營運，及(2)我們亦增加已排期拍賣會場數以加強應對上游賣家的二手車處置需求。

於二零二一年、二零二二年及二零二三年，我們的交易成功率(二手車交易量佔上拍二手車數量的百分比)分別約為73%、51%及46%<sup>†</sup>。於往績記錄期間，交易成功率波動主要反映因多項超出我們控制範圍的因素，導致同期二手車交易量及上拍二手車數量的相關變動。具體而言，於二零二二年交易成功率下降主要由於與上拍二手車數量下降相比，二手車交易量的下降更為明顯，因我們的業務營運於二零二二年受新型冠狀病毒病大流行的不利影響。由於在二零二二年新型冠狀病毒病大流行加重下，下游買家不太願意增加彼等的二手車庫存，故此參與二手車交易(包括二手車拍賣)的活躍程度有所下降。請參閱「財務資料—新型冠狀病毒病大流行對經營業績的影響」以了解更多詳情。該下降與於二零二一年至二零二二年中國二手車拍賣交易成功率下降一致。於二零二三年，交易成功率下降主要由於供拍賣的二手車供應量增長更快及上游賣家增加對二手車交易服務提供商的依賴，而下游買家於購買二手車方面維持相對保守。

<sup>†</sup> 根據灼識諮詢的資料，於二零二三年，中國二手車交易量相對較大的二手車交易服務提供商的交易成功率通常在30%至50%之間。



## 業 務

我們平台的二手車交易數目由二零二一年的約261,000輛減少至二零二二年的約160,000輛，主要由於(1)新型冠狀病毒病於中國多個地區再次肆虐，買家購買二手車的意願下降：每次拍賣會期間向我們出價的買家平均人數由二零二一年的每次拍賣會44.9名減少至二零二二年的39.7名；及(2)新型冠狀病毒病於中國多個地區再次肆虐，我們交易平台的上拍量由二零二一年的約359,000輛減少至二零二二年的315,000輛。隨著新型冠狀病毒病情況於二零二三年有所緩和，我們平台的二手車交易數目於二零二三年增加至約176,000輛，顯示出我們的業務模式於市場波動中的韌性。

我們的平均單車收入由二零二一年的人民幣1,280元增加至二零二二年的人民幣1,505元，主要因為(i)我們於二零二二年開始將不同拍場的二手車拍賣佣金費率上調，由二手車拍賣價的2.5%至3.5%提升至二手車拍賣價的約3.5%(早前若干拍場的佣金費率較低，藉此吸引更多二手車買家)，致使我們就二手車拍賣所收取的整體佣金費率有所提高；及(ii)更多買家採用我們的拍後服務。平均單車收入於二零二三年進一步增加至人民幣1,636元，主要因為自二零二三年二月一日起，我們上調交易平台上所有二手車交易的佣金費率至二手車拍賣價的約3.5%，但受制於上下限。我們能夠成功上調佣金費率，主要是因為：我們擁有行業領先的市場份額及交易效率、大量及穩定的二手車供應，以及最廣泛的線下區域性覆蓋，使我們在設定二手車拍賣佣金費率方面具有更強的定價能力，而經調整的佣金費率仍然符合行業標準。

於二零二一年至二零二二年期間，每場拍賣競拍的平均二手車數量和每場拍賣交易的平均二手車數量均見下跌，乃主要由於(1)二手車拍賣場次因上述原因由二零二一年的6,542場增加至二零二二年的8,410場；及(2)如上所述，交易量和競拍車輛數量因新型冠狀病毒病的負面影響而減少。於二零二二年及二零二三年，每場拍賣競拍的平均二手車數量和每場拍賣交易的平均二手車數量保持相對穩定。於二零二二年及二零二三年，每場拍賣競拍的二手車數量範圍較低，乃主要由於該兩年安排了更多拍賣場次，使個別場次競拍的二手車數量相應減少。



## 業 務

下表載列於往績記錄期間在我們的交易平台上交易的二手燃油車及二手新能源汽車的總交易價格、交易量及平均交易價格明細。

	截至十二月三十一日止年度		
	二零二一年	二零二二年	二零二三年
<b>總交易價格(人民幣百萬元)</b>			
二手燃油車	13,119	6,333	6,690
二手新能源汽車	<u>230</u>	<u>157</u>	<u>402</u>
所有汽車	<u><u>13,348</u></u>	<u><u>6,490</u></u>	<u><u>7,092</u></u>
<b>交易量(輛)</b>			
二手燃油車	~259,000	~158,000	~171,000
二手新能源汽車	<u>~2,000</u>	<u>~2,000</u>	<u>~5,000</u>
所有汽車	<u><u>~261,000</u></u>	<u><u>~156,000</u></u>	<u><u>~176,000</u></u>
<b>平均交易價格(人民幣元)</b>			
二手燃油車	~51,000	~40,000	~39,000
二手新能源汽車	<u>~111,000</u>	<u>~89,000</u>	<u>~83,000</u>
所有汽車	<u><u>~51,000</u></u>	<u><u>~41,000</u></u>	<u><u>~40,000</u></u>

由於新型冠狀病毒病於二零二二年對我們的業務營運產生負面影響，二零二二年在我們的平台上交易的二手燃油車及二手新能源汽車的總交易價格、交易量及平均交易價格均較二零二一年下降。隨著二零二三年新型冠狀病毒病疫情緩和以及地方政府逐步取消疫情防控措施，我們的業務於二零二三年回升。因此，由二零二二年至二零二三年，我們的平台上的二手燃油車及二手新能源汽車的總交易價格及交易量均有增長，其中二手新能源汽車的增長較二手燃油車更為顯著，這與二手新能源汽車在中國二手車市場的滲透率日益提高相符。此外，二手新能源汽車的銷售量於二零二二年至二零二三年亦有所增加，表明了新能源汽車對我們二手車拍賣業務的重要性與日俱增。儘管總交易價格及交易量均有增長，但由於二零二三年新車銷售價格普遍下降，對二手車市場的復甦造成不利影響，二手車銷售價格承壓，因此二零二三年在我們的平台上交易的二手燃油車及二手新能源汽車的平均交易價格均略微下降。根據灼識諮詢的資料，新車銷售價格於二零二四年初維持相對穩定。

## 業 務

我們根據以下各項訂定我們的佣金比率及服務費：(i)我們提供相關服務的成本；及(ii)有關服務的當前市價及競爭格局。具體而言，

- 在訂定佣金比率時，我們的目標是與現行市場上的佣金比率保持一致，同時確保交易的盈利能力。中國二手車交易的佣金比率通常介於1.0%至5.0%之間，因此於往績記錄期間，我們將佣金比率設定在中間水平，使我們的佣金比率具有競爭力，同時確保我們的佣金足以支付相關成本。自二零二三年二月一日起，考慮到我們的行業領先地位及高交易效率，我們將佣金比率調整至約3.5%。
- 我們的辦證過戶服務費包括(1)第三方辦證過戶服務提供商的報價；及(2)我們安排服務的費用，主要參考當地二手車交易市場所收取的服務費而釐定。
- 我們的物流服務費包括(1)第三方物流及交付服務提供商的報價，根據交付距離及地區而有所差異；及(2)我們安排服務的費用，主要根據同行公司提供類似服務的收費率而釐定。

我們目前並無就通過我們的交易平台處置二手車向我們的賣家收取任何佣金或服務費。

二手車拍賣的佣金及服務費由二零二一年的人民幣334.4百萬元減少28.2%至二零二二年的人民幣240.0百萬元，並於二零二三年增加19.6%至人民幣287.2百萬元。於往績記錄期間，二手車拍賣的佣金及服務費波動主要是由於我們平台的二手車交易量出現變動，二零二一年至二零二二年的下降因二零二二年有更多買家採用辦證過戶及物流服務而被部分抵銷。此外，二手車拍賣佣金及服務費於二零二三年有所增加，亦由於自二零二三年二月起，我們將平台上所有二手車交易的二手車拍賣佣金費率上調，由二手車拍賣價的2.5%至3.5%提升至二手車拍賣價的約3.5%。我們能夠成功上調佣金費率，主要是因為：我們擁有行業領先的市場份額及交易效率、大量及穩定的二手車供應，以及最廣泛的線下區域性覆蓋，使我們在設定二手車拍賣佣金費率方面具有更強的定價能力，而經調整的佣金費率仍然符合行業標準。

二手車拍賣佣金及服務費的毛利由二零二一年的人民幣193.1百萬元減少39.1%至二零二二年的人民幣117.5百萬元，並於二零二三年增加43.6%至人民幣168.7百萬元。往績記錄期間二手車拍賣佣金及服務費的毛利波動與此業務分部的收入波動大致相符。二手車拍賣佣金及服務費的毛利率由二零二一年的57.7%降至二零二二年的49.0%，主要是由於二零二二年(1)採用了更多拍後服務，而該服務的毛利率相對較低；及(2)我們的二手車拍賣業務人員(包括拍賣師及評估檢測師)增加，人工成本亦隨之增加。鑒於二零二一年交易量和業務表現迅速增長，並基於我們當時對新型冠狀病毒病狀況整體

## 業 務

受控的信念和評估，我們在二零二一年繼續按照先前的擴張計劃，擴充拍賣師和評估檢測師團隊。具體而言，我們在二零二一年聘請12名拍賣師和124名評估檢測師。因此，二零二一年至二零二二年的勞工成本有所增加。二手車拍賣佣金及服務費的毛利率於二零二三年增加至58.8%，主要由於自二零二三年二月起，我們將平台上所有二手車交易的二手車拍賣佣金費率上調，由二手車拍賣價的2.5%至3.5%提升至二手車拍賣價的約3.5%。

更多詳情請參閱「財務資料—經營業績」。

### 我們的賣家

中國的二手車庫存非常分散，主要上游供應來源為4S店，其一般由經銷商集團營運及附屬於主機廠。憑藉我們在二手車拍賣及提供多種多樣的二手車增值服務(參閱「一二手車增值服務」以獲得更多詳情)方面的行業領導地位，我們與中國的經銷商集團及主機廠旗下的4S店已成功達成深度合作的數目為數最多。該等廣泛的戰略合作有助我們獲得經由此等4S店處置的大量、穩定及多元的二手車供應。於二零二三年十二月三十一日，我們已與中國303家經銷商集團(包括以二零二三年收入計所有中國十強經銷商集團以及百強經銷商集團中的69家)開展廣泛的二手車業務。其中，我們已與137家經銷商集團(例如廣匯汽車服務集團股份有限公司、利星行汽車有限公司、貴州通源汽車及恒信汽車集團)，以及23個主機廠(包括上汽集團、東風日產、一汽集團等領先的傳統主機廠及新能源汽車主機廠)建立長期戰略合作。因此，截至二零二三年十二月三十一日，共有逾6,900間4S店通過我們的平台處置二手車。

在該等戰略合作下，我們的賣家主要包含4S店。於二零二一年、二零二二年及二零二三年，分別有約2,900名、4,000名及4,900名賣家，或68.9%、77.0%及81.0%的賣家為4S店。同期，該等賣家通過我們的交易平台分別出售了約229,000輛、142,000輛及149,000輛二手車，分別佔同期總交易量的87.7%、89.2%及85.1%。

我們的賣家亦包含專業買家以及汽車出租公司及共乘公司等機構，惟比例相對較少。於二零二一年、二零二二年及二零二三年，分別有約1,300名、1,200名及1,200名賣家，或31.1%、23.0%及19.0%的賣家為其他賣家(包括專業買家及機構賣家)。同期，該等賣家通過我們的交易平台分別出售了約32,000輛、17,000輛及26,000輛二手車，分別佔同期總交易量的12.3%、10.8%及14.9%。

我們的交易平台為賣家提供整售彼等二手車的高效渠道，並可接觸全國數以千計的買家。此外，隨著中國的二手車產業持續發展，我們交易平台的賣家基礎亦日益多元化。

## 業 務

### 與賣家所訂立協議的重要條款

**框架合作協議。**我們一般與主機廠訂立為期一至三年的框架合作協議，據此我們獲主機廠的若干或全部4S店指定為首選二手車處置渠道之一，而主機廠同意向旗下4S店積極推廣我們的交易平台及服務，並鼓勵旗下4S店通過我們的交易平台處置二手車。作為回報，我們同意向主機廠提供(i)彼等的4S店在我們的交易平台處置二手車的資料；及(ii)讓主機廠開發其內部二手車管理系統的技術支援。訂約雙方一般可通過事先書面同意重續或終止框架合作協議。

**拍賣合作協議。**我們一般與經銷商集團、4S店及其他賣家訂立為期一至三年的拍賣合作協議，其載列賣家的二手車將如何在我們的交易平台拍賣以及在拍賣流程進行之前、期間及之後賣家與我們各自的權利及義務。倘賣家擬通過我們線上線下一體化的交易平台出售二手車，彼等可通過我們的系統上載相關二手車的資料，或以書面形式向我們寄發相關二手車清單。賣家需要向我們通報汽車的重大狀況，包括任何重大質量問題、汽車曾發生的任何重大事故、可能阻礙辦證過戶的任何貸款、質押或產權負擔、欠缺汽車辦證過戶所需文件以及未獲妥善處理的任何違規情況。如賣家未能向我們通報上述任何情況，我們有權拒絕繼續進行拍賣。

我們的賣家亦需要在某些特定情況下根據我們的標準爭議解決程序對我們及／或有關買家作出賠償，該等特定情況包括但不限於：二手車存在所有權爭議、拒絕或延遲提交汽車及相關文件以及汽車存在未披露缺陷或已披露的資料與實際汽車狀況存在差異。該協議亦訂明，倘賣家／買家在汽車被成功拍賣後選擇不繼續進行交易，則無違約一方將根據我們的標準爭議解決程序獲得賠償。有關我們的標準爭議解決程序的詳情，可參閱「我們的交易流程」。

我們通常不會就車輛拍賣向賣家收取佣金或服務費。如二手車已被成功拍賣，我們將需要在收到我們的買家付款後的第二個營業日把二手車的拍賣款項轉賬至我們的賣家。賣家可向我們收回未成交的二手車。款項一般通過銀行轉賬方式支付。如雙方並無提出任何書面反對，拍賣合作協議在屆滿後一般可自動重續一年。

## 業 務

### 我們的買家

我們的交易平台歡迎所有類型買家。只要已完成註冊程序及已存入至少人民幣2,000元的交易保證金，任何用戶均可輕易在我們的交易平台競投及購買二手車。買家向我們支付的交易保證金的具體金額取決於買家的購買需求。對於每筆二手車交易，買家的交易保證金中的人民幣2,000元將被凍結，直至買家付清二手車交易的全部款項，包括車輛拍賣價、佣金及服務費。於最後可行日期，我們的買家主要為專業買家。我們的買家亦包含4S店及其他個人買家，惟比例相對較少。中國二手車買家一般受地域限制，並且在尋找合適庫存方面(尤其是在彼等地方市場以外的二手車)面臨重大挑戰。我們的交易平台讓我們的買家可方便及快捷地覓得二手車發售，並通過線上或線下方式從包含多個品牌、型號、價格、車齡、行車里數及規格的龐大及日益增加的庫存中競買符合其具體需要及要求的二手車。為提升用戶體驗，我們亦協助向我們的買家提供拍後服務，包括辦證過戶及物流服務。

於往績記錄期間，已有約43,000名註冊用戶向我們存放了交易保證金(註冊用戶僅在向我們存放交易保證金後才可在我們的平台競買二手車)，顯示潛在買家基礎龐大。於往績記錄期間，在中國累計約有25,000名買家在我們的交易平台購買二手車。於二零二一年、二零二二年及二零二三年，分別有約9,700名、6,900名及7,100名買家，或約63.0%、58.7%及63.4%的買家為專業買家。同期，該等買家通過我們的交易平台分別購買約254,000輛、153,000輛及170,000輛二手車，分別佔同期總交易量的約97.1%、96.0%及96.8%。於往績記錄期間，我們交易平台上共有超過16,000名買家為專業買家。於二零二一年、二零二二年及二零二三年，分別有約5,700名、4,900名及4,100名買家，或37.0%、41.3%及36.6%的買家為其他買家(包括4S店及其他個人買家)。同期，該等買家通過我們的交易平台分別購買約7,500輛、6,300輛及5,500輛二手車，分別佔同期總交易量的2.9%、4.0%及3.2%。

我們的線上線下一體化的二手車交易平台為買家提供高效、便捷及可靠的平台，全方位提供廣泛的二手車選擇。有興趣的買家可瀏覽我們的拍賣網、近距離查看將被拍賣的汽車及親身到場參加拍賣會。另一方面，我們易於使用的手機應用程式讓我們的買家可方便地瀏覽大量正在拍賣的二手車及預覽將被拍賣的二手車清單。買家亦可通過自訂篩選條件(例如地點、車齡、品牌、型號及行車里數)搜索及查找二手車。買家可點選其有興趣的二手車以查閱有關汽車的車況報告，並比較該等選項的價格及規格以作出更知情的決定。買家亦可設定當有符合彼等偏好規格的二手車被列入即將拍賣的名單時獲得信息提示。下圖載列我們手機應用程式的示例界面。



## 業 務



通過我們專有的人工智能及大數據分析驅動的模型和算法，我們的拍賣系統為每名買家創建並持續更新一個用戶檔案，並根據彼等在我們的交易平台上的瀏覽、投標及購買歷史，自動推薦用戶可能最感興趣的車輛，有效指導用戶的購買決策。當有二手車資料上載至我們的拍賣系統時，我們的系統會根據買家的偏好設定，自動識別一組可能對汽車最感興趣的買家，並向同一組買家推送通知或發送短信以作提示。我們的銷售及營銷人員可向該等買家進一步傳達汽車的資料，以提高交易成功率。



## 業 務

### 與買家所訂立協議的重要條款

**參拍協議。**每名競買人在參拍前均需要在我們這裏註冊一個參拍賬戶，並在賬戶開立時與我們訂立參拍協議。倘競買人繼續使用註冊賬戶，該等協議一般會自動重續。有關協議訂明我們的競買人就參與我們交易平台之拍賣的權利及義務。根據協議，各競買人需要完成實名核證，並承諾競買人提供的所有資料均為真實、準確及完整。倘競買人違反任何規則或侵犯任何第三方權利，我們有權隨時終止協議。

**拍賣交易確認單。**所有已付交易保證金的註冊競買人均可參與我們的拍賣及競買。拍賣成功後，我們的系統會自動生成拍賣交易確認單，其載列獲購買二手車的詳情(包括品牌、型號、車牌號碼及汽車識別號碼)、二手車拍賣價、買家(即出價最高競買人)姓名以及將須向我們支付的佣金及服務費。銷售落實後，該拍賣交易確認單連同參拍協議及我們的拍賣規則及規程構成買家與我們之間的具法律效力和約束力的協議，據此買家同意按拍賣價購買有關汽車並支付佣金及服務費。

### 兩大模式並重的拍賣模式

我們開創兩大模式並重的線上線下一體化的拍賣模式，包含同步拍及在線拍，這種拍賣模式補足我們的線上線下一體化的拍賣，從而增加車輛的知名度並提高我們的交易成功率。於二零二一年、二零二二年及二零二三年，我們的交易成功率(二手車交易量佔上拍二手車數量的百分比)分別約為73%、51%及46%<sup>†</sup>。該兩類拍賣模式容許車道上、線上或在賣家的4S店買賣二手車，我們相信兩者結合可有效解決傳統二手車拍賣及交易中存在的效率低下及操作複雜的問題，讓我們能夠迅速擴大及發展我們的業務。

<sup>†</sup> 交易成功率的計算方法是將(1)某段期間內的二手車交易量除以(2)同一期間內被拍賣的二手車總數。對於(1)，單筆交易內有一輛二手車通過我們的平台成功交易，不論該輛車在我們的同步拍中被推出多少次，亦不論該輛車隨後是否在同一交易內被列入我們的線上拍賣，均只作一次計算。對於(2)，單筆交易中同一輛二手車在我們的平台上被拍賣，不論該輛車在我們的同步拍中被推出多少次，亦不論該輛車隨後是否在同一交易內被列入我們進行同一交易的線上拍賣，均只作一次計算。

## 業 務

### 同步拍

同步拍為我們的主要拍賣模式，其讓全中國的二手車買家通過在我們的拍場或若干臨時地點線下參與或通過我們的移動應用程式實時線上參與車道拍賣。我們偶爾亦會在我們的拍場以遠程方式舉行同步拍，借此進一步擴大我們線下網絡的覆蓋範圍。通過提供不同模式的同步拍，我們成功在往績記錄期間每天舉行二手車拍賣會。

有興趣的買家如欲作更詳細預覽，可在拍賣前一天線上查閱每輛待拍賣汽車的車況報告，而二手車通常會於拍賣開始前數小時在相關拍場展示。在我們的拍賣師於拍場的帶領下，親身或通過線上出席的買家可以同時對被拍賣的二手車相互競價。我們的現場拍賣師將主持拍賣，接受線上線下競買人的出價。倘最高出價達到或超越汽車的保留價，銷售會被即時確認。我們的同步拍全部均以「公開」拍賣形式進行，有興趣買家均知悉競標金額，有助我們的交易平台促成具透明度的二手車交易，使我們成為獲專業買家高度信任的平台。



## 業 務

倘待拍賣二手車所在地為我們並無任何拍場的城市，且基於時間、成本或其他考慮因素而無法跨城運輸，我們亦能夠在我們的拍場以遠程方式為該等汽車舉行同步拍。具體而言，我們的評估檢測師將前往二手車所在地以檢測二手車，並通過聯播方式將二手車的狀況及規格直播予在我們鄰近拍場線下參與及通過我們移用應用程式線上參與拍賣會的競買人。



除在我們的拍場舉行的同步拍外，我們亦不時在我們未設立任何拍場的城市的臨時場地舉行同步拍，以滿足當地市場需求(例如，當4S店已累積大量二手車庫存以供處置時)。我們派出包括評估檢測師、拍賣師及其他拍賣所需人員的整支團隊前往賣家所在的城市，在臨時場地(例如4S店的店面)舉行我們的同步拍。

就在同步拍期間流拍的二手車(最高出價仍未觸及汽車所定保留價)而言，我們會把有關汽車放在我們的全網拍(一種主要的在線拍)，其為同步拍的替代解決方案，旨在增加汽車的曝光率及提高汽車交易成功率。賣方可決定彼等在我們平台上所示二手車進行定時拍賣的開始時間和限期。有興趣的競買人可在全網拍期間出價。一般而言，倘在同步拍流拍的二手車在隨後的全網拍再次流拍，我們會與二手車賣家商討調整汽車定價策略或將汽車退還賣家。

## 業 務



於往績記錄期間，每月平均有超過13,200名競買人(包括線上線下參與的競買人)在我們的移動應用程式閱覽二手車，每月平均有超過6,600名競買人在我們的同步拍出價及每月平均有超過3,800名競買人在我們的平台成功拍賣至少一輛二手車。於二零二一年、二零二二年及二零二三年，我們在中國分別舉行了6,542次、8,410次及9,732次同步拍，與拍場網絡持續擴充相符。通過讓大量競買人在線上線下參與，我們的同步拍大幅提高汽車處置效率及二手車拍賣成功率。此外，我們在全國的拍場網絡覆蓋地域廣闊，加上我們以高頻率方式定期舉行拍賣會，有助有效應對我們的上游賣家就處置二手車的需要，使我們成為我們很多賣家的首選二手車交易平台。

### 在線拍

憑藉我們技術基建及強大的技術實力，我們亦為買家提供完全線上進行的拍賣選項。在線拍補足我們的同步拍，而我們在線拍大部分拍賣的二手車是已經在我們的同步拍中流拍的汽車。我們的在線拍進一步增加二手車在我們交易平台的曝光率及提高交易成功率。就我們的在線拍而言，我們的評估檢測師將前往賣家所在地以進行拍賣前評估檢測，隨後將進行全線上競投流程。在我們確認最高出價之前，我們通常會開放拍賣最多至24小時，而競買人全日均可通過我們的移動應用程式線上出價。我們的在線拍為「公開」拍賣，據此每名競買人皆知悉另一競買人的出價。競買人可在一天中隨時查閱在線拍項下仍接受出價二手車清單。



## 業 務

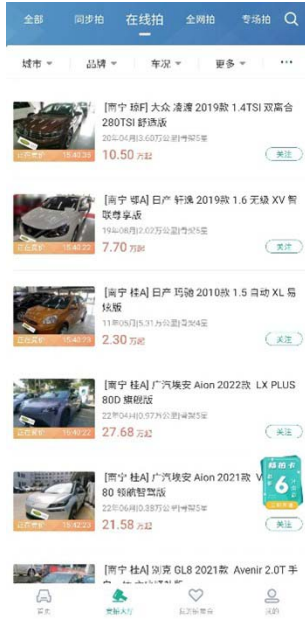

### 我們的拍場網絡

我們在中國所有二手車交易服務提供商中擁有規模最大的線下地域覆蓋範圍。於二零二三年十二月三十一日，我們在中國74個城市戰略性地設有合共79個拍場，包括47個拍賣中心及32個拍點：

- **拍賣中心**。我們的拍賣中心一般位於二手車交易量相對較大及穩定的城市。我們的拍賣中心設有固定及經常性的拍賣時間表，每星期至少舉行一次拍賣會。我們可進行在拍賣中心舉行的同步拍的整個交易流程，包括車輛歸集、拍賣前評估檢測、拍賣、辦證過戶、汽車交付及物流以及爭議解決。我們在各拍賣中心一般配置的員工，主要包含管理人員及其他辦公室人員、拍賣服務的專業人員(例如我們的評估檢測師及拍賣師)以及銷售團隊。各拍賣中心另有一支獨立財務會計團隊。
- **拍點**。與我們的拍賣中心相比，我們的拍點一般舉行較少拍賣會，每月至少舉行兩次。除舉行同步拍外，我們的拍點亦會促成在線拍。我們在各拍點一般配置的員工，主要包含拍賣服務的專業人員(例如我們的評估檢測師及拍賣師)以及銷售團隊。我們通常在拍點可維持較大及穩定的二手車交易量(平均每月交易量一般超過200輛)時將拍點升級為拍賣中心。





## 業 務

我們的拍場遍佈全國主要一、二線城市。尤其是，我們的拍場網絡覆蓋中國所有一線城市以及幾乎所有省會城市。這全國拍場網絡讓我們能夠接觸到中國絕大多數主機廠、經銷商集團及專業買家，把握重大交易機會。我們的全國拍場網絡是我們業務模型的重要基建，為我們龐大及日益增長的二手車交易量提供服務。我們的內部系統根據當地的乘用車總量及當地的二手車供需情況，將城市分為四類，我們相信該系統有助我們更好地監控及管理我們的二手車拍賣業務。A/B/C級城市是指擁有A/B/C級拍賣中心的城市，D級城市是指擁有拍點的城市。擁有多個級別拍賣中心的城市將根據其擁有的最高級別拍賣中心進行分類(例如，同時擁有A級及B級拍賣中心的城市將被視為A級城市)。下表載列於往績記錄期間我們的二手車拍賣業務按城市級別劃分的交易量明細。

	二零二一年	二零二二年	二零二三年
		千輛	
位於以下級別城市的拍場的交易量：			
A級城市 <sup>(1)</sup>	74	40	43
B級城市 <sup>(1)</sup>	87	60	62
C級城市 <sup>(1)</sup>	86	43	51
D級城市 <sup>(1)</sup>	14	17	20
	<u>261</u>	<u>160</u>	<u>176</u>
總計	<u>261</u>	<u>160</u>	<u>176</u>

附註：

截至二零二三年十二月三十一日，A級城市包括上海、北京、成都和重慶。B級城市包括蘇州、南京、貴陽、武漢、西安、合肥、寧波、濟南、無錫、天津、深圳、杭州和廣州。C級城市包括臨沂、青島、南寧、淄博、長沙、荷澤、徐州、溫州、南通、瀋陽、哈爾濱、大連、長春、呼和浩特、唐山、鄭州、石家莊、烏魯木齊、昆明、遵義、宜昌、南充、六盤水、廈門、太原、襄陽、蘭州、南昌、惠州及常州。D級城市包括我們拍場網絡下的其他城市。

我們計劃選擇性地擴大拍場網絡的地域覆蓋範圍，以覆蓋更多城市，並隨著市場對我們的二手車拍賣及其他二手車相關服務需求的增加，鞏固我們在若干現有市場的定位。我們目前正在升級四個現有拍場及建設一個新拍場。我們根據多項因素為我們的拍場甄選潛在地點，包括當地市場需求及經濟狀況、當地的乘用車總量、二手車交易量以及潛在可接觸賣家與買家的數目。

## 業 務

我們各個拍場均有一支由內部評估檢測師、拍賣師及銷售和營銷人員組成的專屬團隊，且我們合作的大部分第三方服務提供商亦駐留或鄰近我們的拍場。憑藉我們在全國的拍場網絡，我們能夠更有效地完成我們的拍賣流程，並在拍賣前、拍賣期間及拍賣後為賣家與買家提供多種多樣的二手車服務：

- **拍賣前。**在二手車於我們的交易平台拍賣前，其將由第三方服務提供商從賣家運送至我們其中一個鄰近的拍場，並在現場獲我們的評估檢測師進行詳盡的拍賣前評估檢測。有關更多詳情，請參閱「我們的交易流程」。因此，競買人可親身預覽二手車，以更好地評估汽車狀況及價值，並在拍賣前確保我們的車況報告準確度，這樣有助競買人與我們之間建立信任關係，同時提高我們的交易效率及成功率。
- **拍賣期間。**我們的拍場為我們的同步拍不可或缺的部份，而同步拍為我們的主要拍賣形式。我們各個拍場均有一支資深的內部經認證專業拍賣師團隊，其負責介紹及描述待拍賣汽車、主導拍賣流程、確認最高出價及銷售。於最後可行日期，我們所有拍賣師均為符合《中華人民共和國拍賣法》要求的經認證專業拍賣師。
- **拍賣後。**我們的拍場亦向我們的買家提供一系列拍後服務，包括辦證過戶及物流服務，我們會就此收取服務費。辦證過戶及物流服務均由與我們合作且駐留或鄰近我們拍場的第三方服務提供商提供。
- **接觸賣家與買家。**我們分佈廣泛的拍場網絡使我們能夠接觸當地主機廠、經銷商集團及彼等的4S店、專業買家及消費者，並開展有效的銷售及營銷活動。該等銷售及營銷活動讓我們能夠累積關於賣家與買家統計數據、當地知識及專業知識的寶貴見解，使我們能夠不斷豐富我們提供的服務及優化交易流程。

我們的全國線下網絡亦使買家能夠獲得彼等當地市場以外的汽車庫存，優化中國的二手車庫存分配。

## 業 務

### 我們的交易流程

我們線上線下一體化的二手車交易平台以無縫、直觀及高效的方式綜合二手車買賣流程各個階段。下圖列示我們的交易平台所促成的端對端二手車拍賣：

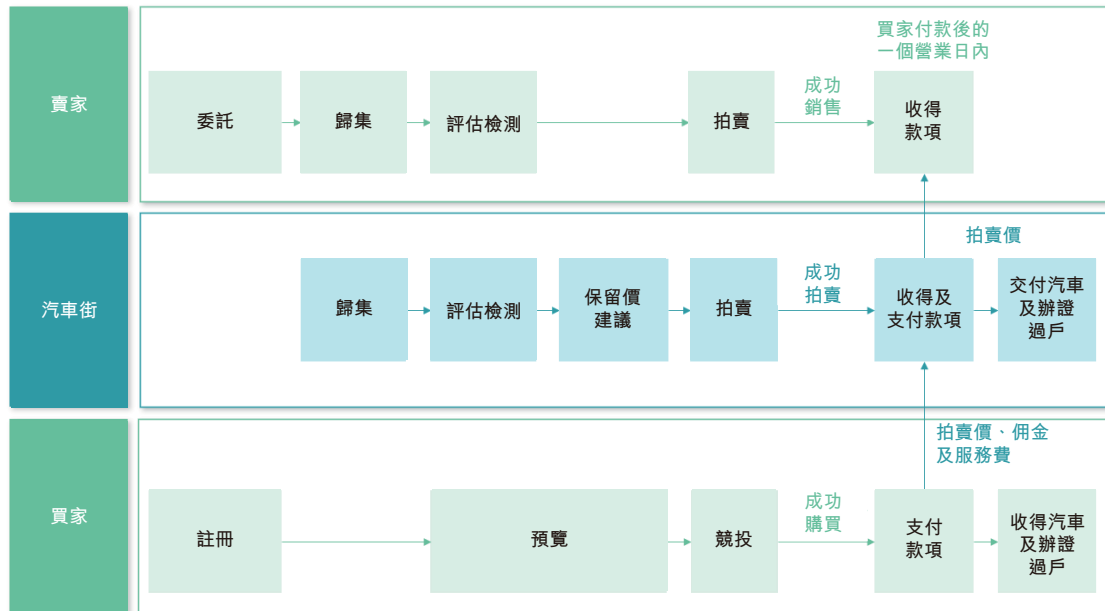

#### 步驟1：委託及下單

我們一般與我們的賣家訂立為期一至三年的委託拍賣協議，其中載列賣家的二手車將如何在我們的交易平台拍賣，以及在拍賣流程進行之前及之後賣家與我們各自的權利及義務。根據委託拍賣協議，當二手車已準備好處置，賣家可輕鬆地通過我們的移動應用程式、我們的ADMS系統或已與我們的拍賣系統整合的其他系統向我們下單。

我們在合作經銷商集團的4S店直接購買的二手車亦可以通過我們的交易平台處置。有關更多詳情，請參閱「一 二手車收銷安排」。

#### 步驟2：歸集

二手車其後會由第三方服務提供商運送至我們其中一個鄰近拍場，而該二手車的資料將被輸入我們的拍賣系統，讓我們可實時追蹤其狀況。

儘管在交易過程中，二手車實際存放在我們的拍場，但其仍然由賣家擁有，直到在拍賣成功後將其出售予買家或買家指定的一方並完成辦證過戶。我們僅擔任拍賣交易的促成者，汽車的所有權不會轉讓予我們。

## 業 務



### 步驟3：拍賣前評估檢測

在我們的交易平台將予拍賣的每輛二手車通常在拍賣前一天須經過我們的標準化詳盡拍賣前評估檢測。該評估檢測由我們駐於有關拍場的資深內部評估檢測師進行，一般需時約45分鐘完成，針對汽車五大方面檢測約160個詳細數據點，包括：

- (i) 結構評估，其確定過去曾進行的維修、維修質量及目前存在的損壞情況；
- (ii) 汽車外觀不規整情況，包括塗料質量；
- (iii) 汽車內部不規整情況，包括污漬及磨損；
- (iv) 運作狀況評估，其確定引擎漏油、汽車引擎聲音異常等問題，並確定是否已查明相關成因；及
- (v) 電器狀況評估，其上報車燈及安全氣囊等汽車改裝及更換記錄。

這標準評估檢測流程由我們自主開發的EQS系統指導，只有在整個檢測過程完成後，才可上載檢測結果生成車況報告。這要求確保檢測可涵蓋與二手車估值相關的所有重要方面，同時減低檢測過程中發生人為錯誤的機率。



## 業 務



檢測結果會即時上載至我們的EQS系統，其在我們專有的大數據分析模型及演算法驅動下，自動生成詳細車況報告，以直觀且易於查看的方式概述二手車的機械、結構及外觀狀況。報告還包含引擎及各項內部和外部零部件的視頻剪輯及相片，以協助潛在買家評估汽車狀況。報告亦詳述汽車的規格、汽車五大方面的檢測結果及其他有用資料，包括汽車的維修及保養記錄以及從第三方渠道另外獲得的保險索賠記錄。買家可便捷地通過我們的移動應用程式免費查閱車況報告。我們亦歡迎有興趣買家在拍賣前到我們的拍場親身預覽二手車。我們相信，提供該等詳細及透明的汽車資訊有助買家作出知情的購買決定。

車輛詳情

凯迪拉克 XT6 2021款 48V2.0T 手自一体 6座四驱铂金型

非營運 企业

陕C | 2021年07月 | 1.9万公里 | 骨架:5星

起拍价: 305000元 | 交易保证金:2000元/辆 | 加价幅度:500元

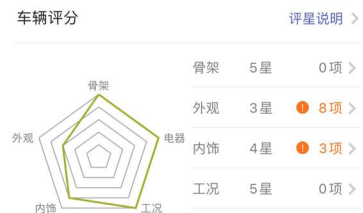

豐田 亞洲龍 2019款 2.0 無級 豪華版

車輛概況 查看維保 車輛信息 手續信息 檢測報告

車輛評分

外觀	3星	10項
內飾	3星	3項
工況	5星	0項
電器	5星	0項

綜合描述

【特別提醒】：

- 1.請拍前自行查驗(維保記錄)拍后不接受維保爭議，車輛提供預展及試車場地，供大家試車驗車。
- 2.車輛公里數只記錄當前表顯里程，不對調表爭議，請查看報告所有圖片和視頻！
- 3.如該車有改裝，三元催化缺失，買受人自行承擔相應責任！
- 4.該車為靜態檢測，無路試！動態部分不作為爭議點！
- 5.凡1星骨架車輛不作車況爭議！
- 6.中標車輛打款前請實受人自行現場驗車，異地車商可以下第三方驗車。打款即可車況與同意汽車街仲裁規則條例！
- 7.過戶費500元只包含主城、區縣提檔過戶，區縣車輛提檔過程中油費、高速路過路費、代駕費自行負責。外地商戶需內過平轉輸出，如果需要辦重慶暫住證費用由買家自行負責！
- 8.該車為二手車待銷售車輛的，需按照上家要求過戶！

評估師: [redacted]  
商戶諮詢: [redacted]

起亞 K3 2016款 1.6 手自一体 GLS

車輛概況 查看維保 車輛信息 手續信息 檢測報告

- 1 左前翼子板:曾整形(钣金整形)；
- 2 左前门:已更换；
- 3 左前裙边:曾整形(钣金整形)；
- 4 左后门:曾整形(钣金整形)；破裂；
- 5 左后裙边:曾整形(钣金整形)；
- 6 左右翼子外板:曾整形(钣金整形)；划痕(中度)；
- 7 前保险杠:划痕(轻度)；
- 8 右前大灯:已更换；
- 9 前盖:曾整形(钣金整形)；破裂；
- 10 后盖:已更换；
- 11 后保险杠:已更换；
- 12 右前翼子板:划痕(轻度)；
- 13 右前门:曾整形(钣金整形)；
- 14 右后门:曾整形(钣金整形)；

## 業 務



我們亦設有內部評估及分類制度，從多個方面定期審視評估檢測師的表現，包括(其中包括)相關內部培訓的完成情況、檢測汽車數量以及車況報告的錯誤及偏差。我們建構晉升機制，並根據評估檢測師的專業表現提供適當獎勵。我們相信，這一制度能夠激勵我們的評估檢測師提供高質量及一致的檢測結果。

### 步驟4：釐定拍賣形式及保留價

在完成拍賣前的車輛評估檢測後，我們會把自拍賣前評估檢測所歸集二手車的數據及資料提交賣家審查。為供賣家參考，我們還將我們交易平台上可比較汽車的最新交易價格包含在內。在參考有關資料後，賣家將釐定汽車的保留價並向我們發出相應通知。

在大數據分析驅動下，我們新推出的定價模型能夠根據我們的歷史交易數據及二手車具體狀況，為特定二手車自動生成建議保留價，以供賣家參考。



## 業 務

### 步驟5：買家預覽及針對性建議

在二手車被拍賣前，有興趣買家可在有關拍場預覽二手車。有關資料亦可在我們的移動應用程式廣泛查閱，讓買家可在拍賣前評估二手車狀況。此外，當二手車準備就緒拍賣時，我們的系統會利用人工智能及大數據分析技術，根據買家在我們的交易平台的瀏覽、競投及購買行為，自動識別一組可能對汽車最感興趣的買家，並將汽車資料發送予該等買家。

### 步驟6：拍賣

我們各個拍場均有相對固定的拍賣時間表，但實際拍賣時間表可因應將予拍賣的二手車數目而不時變動。就我們的同步拍而言，我們駐於相關拍場的拍賣師將描述將予拍賣的二手車之詳細狀況及規格，並以我們設定的起拍價開始拍賣。競買人在支付交易保證金後，可通過在相關拍場線下參與或通過我們的移動應用程式實時線上參與拍賣。當觸及保留價後，我們的拍賣師將繼續接受出價，並將汽車出售予出價最高的競買人。倘最高出價未能觸及保留價，我們將與賣家商討二手車是否應進行後續拍賣或被退還。有關更多詳情，請參閱「一兩大模式並重的拍賣模式」。

### 步驟7：付款、結算及拍後服務

一旦二手車在拍賣中售出，銷售會立即按對所有競買人透明的拍賣價確認，買家與賣家無需進行中國二手車交易行業常見的任何後續價格談判。我們的系統會自動生成拍賣交易確認單，其載列汽車詳情、買家姓名(即出價最高競買人)以及買家須支付的拍賣價、佣金及我們拍後服務的服務費。我們目前提供以下類型的拍後服務：

- **辦證過戶**。根據賣家的決定，我們會聘用有員工派駐我們拍場的第三方辦證過戶服務提供商即時促成被成功拍賣的二手車辦證過戶。
- **物流**。根據買家的決定，我們亦可安排將二手車運送至買家指定的地點，方便買家收貨。我們與第三方物流服務提供商合作提供我們的物流服務。

儘管我們在我們的檢測報告內已詳述二手車的狀況，但我們不會對汽車的質量作出任何保證。買家須在汽車出售後兩個營業日內支付拍賣價、佣金及服務費。我們在收取款項後會在下個營業日將汽車的拍賣價轉賬予賣家，並確認佣金及服務費為我們的收入。

## 業 務

根據《中華人民共和國拍賣法》及《拍賣管理辦法》，拍賣人應當向競買人說明拍賣標的的瑕疵，而競買人有權了解拍賣標的的瑕疵、有權查驗拍賣標的和查閱有關拍賣資料。基於上文所述，我們的中國法律顧問認為，我們有法律義務披露在我們平台上將予拍賣的二手車的缺陷。倘我們未有披露在我們平台上拍賣的二手車的缺陷，從而對買家造成損失，則買家將有權向我們索賠。我們已制定標準的爭議解決程序來處理投訴和爭議(包括與我們出具的檢測報告相關的投訴和爭議)，該等程序於我們與買家訂立的參拍協議中提述並構成該等協議不可分割的一部分。因此，倘買家就我們未有在檢測報告中披露二手車的缺陷而提出爭議，我們將根據爭議解決程序來處理爭議。有關爭議解決程序的更多詳細資料，請參閱「步驟8：爭議解決」。

據我們的中國法律顧問所告知，我們在出具檢測報告方面的操作符合中國相關法律法規。

### 步驟8：爭議解決

我們已制定處理投訴及爭議的標準程序，而該等程序均參照與買家簽訂的參拍協議，並構成該等協議不可分割的一部分。就我們的交易平台的投訴及爭議一般可分為三類：(i)未能出售或購買已拍賣的二手車，例如基於賣家或買家改變主意；(ii)汽車狀況與我們的車況報告所示的似乎有所偏差；及(iii)涉及二手車辦證過戶的爭議。

倘有任何涉及未能買賣在拍賣流程中已成功拍賣的二手車的爭議，我們將對違約方處以罰款並賠償另一方。罰款的確切數額取決於違約方及拍場的位置。具體而言：

- 倘買家在拍賣後未能購買該二手車，我們將從買家支付予我們的保證金中扣除一定金額作為罰款，並按照我們的標準程序規定向賣家作出相應金額的賠償。在設立違約買家的罰款金額及向賣家賠償的金額時，我們主要考慮類似情況下的現有賠償水平。此外，我們在部分拍場根據當地標準及當地市場其他二手車公司的做法，設定不同罰款金額及賠償金額。一般而言，每輛車的罰款金額通常在人民幣2,000元至人民幣8,000元之間，其中人民幣1,000元將給予賣家以作賠償。
- 倘賣家在拍賣後拒絕出售該二手車，我們將會向賣家徵收罰款。我們亦於特定情況下向買家作出賠償。在設立向違約賣家收取的罰款金額及向買家賠償的金額時，我們主要考慮類似情況下的現有賠償水平。此外，我們在部分拍場根據當地標準及當地市場其他二手車公司的做法，設定不同罰款金額及賠償金額。一般而言，倘買家於賣家拒絕出售時尚未付款，我們一般會向賣家徵收每輛車人民幣300元的罰款。買家將無需付款而我們將不會向買家作出賠償。倘買家已完成付款，我們一般向賣家徵收每輛車人民幣2,000元的罰款，其中

## 業 務

人民幣1,000元將給予買家以作賠償。於若干拍場，無論買家是否已完成付款，我們亦會向賣家收取拒絕出售二手車的罰款。我們在該等拍場制定不同規則，這與當地市場其他二手車公司的做法一致。於該等拍場，我們一般向賣家徵收每輛車人民幣2,000元或人民幣4,000元的罰款，其中人民幣1,000元給予我們，餘額則給予買家以作賠償。

倘買家與賣家之間存在任何爭議或汽車狀況與我們的車況報告所示的似乎有所偏差，我們將根據我們的爭議解決政策在相關拍場啟動爭議解決機制。一般而言，爭議解決將釐定(1)汽車的實際狀況是否與我們的車況報告所示的有所偏差；及(2)與維修及重整有問題汽車有關的成本。倘爭議解決結果的結論為汽車的實際狀況與我們的車況報告並無偏差，或即使有所偏差，汽車維修及重整所需的成本並未超過我們爭議解決規則所規定的特定界限值，則交易須繼續進行。該等界限值通常會隨二手車的拍賣價格增加，汽車維修及重整所需的成本乃參考當地市場持牌汽車維修店可能所需的成本而作出估計。該等界限值於我們的爭議解決標準程序中列明，有關程序獲納入作為參拍協議一部分。倘買家拒絕繼續進行交易，買家未能購買二手車將被視為違約方，需要繳納上述規定的罰款。倘爭議解決結果的結論為汽車的實際狀況與我們的車況報告存在重大偏差，導致汽車維修及重整所需的成本超過相關界限值，則交易將被取消，我們將就每輛此類汽車向買家及賣家作出各人民幣300元的賠償。於二零二一年、二零二二年及二零二三年，此類賠償的總額分別為人民幣0.6百萬元、人民幣0.6百萬元及人民幣0.6百萬元。我們並無就此類賠償的潛在責任計提撥備，因為賠償金額一直微不足道，由此造成的損失亦無對我們的財務狀況或經營業績產生任何重大不利影響。買家有時亦會根據車輛的維修及保養記錄或車輛的保險索賠記錄提出有關車況的問題，而我們會按上述的相同機制來解決爭議。我們的爭議解決規則進一步列出若干不會被我們納入我們的爭議解決機制的爭議情況，例如當買家使用第三方出具的車況報告作為汽車狀況偏差的依據及當爭議圍繞在汽車的若干低價值零部件上之情況。在該等情況下，倘買家拒絕繼續進行交易，則買家未能購買汽車將被視為違約方，並需繳納上述罰款。

一般而言，買家須在購買二手車時便要提出所察覺汽車狀況與我們的車況報告有偏差的任何有關問題。倘並無提出有關問題，我們會要求買家簽署一份確認函，聲明二手車的狀況與車況報告相符。

然而，倘買家購買了我們二手車增值服務項下的再驗車服務，再驗車報告與車況報告或實際車況存在重大偏差，有關買家仍可要求我們排解上述糾紛。詳情請見「[二手車增值服務—下游賦能](#)」。

## 業 務

涉及二手車辦證過戶的爭議主要關於未能在協定期限內完成辦證過戶流程。當發生此類爭議但訂約方仍同意繼續進行交易時，我們會首先釐定其是否由於賣家、買家或我們的錯誤所致。倘延誤是由於我們的錯失所致，我們將給予買家相應賠償。誠如爭議解決規則所述，在協定期限過後，我們須承擔每日人民幣100元的費用，直至辦證過戶完成。於二零二一年、二零二二年及二零二三年，此類賠償總額分別約為人民幣63,000元、人民幣40,000元及人民幣46,000元。我們並無就此類賠償的潛在責任計提撥備，因為賠償金額一直微不足道，由此造成的損失亦無對我們的財務狀況或經營業績產生任何重大不利影響。倘延誤是由於買家或賣家的錯失所致，我們將對違約方施加罰款，罰款方式為扣除違約方存放於我們的交易保證金，並給予另一方相應賠償。誠如爭議解決規則所述，在協定期限過後，違約方須承擔每日人民幣100元的費用，直至辦證過戶完成。倘辦證過戶因買家或賣家的錯失而延誤，且延誤超過五個營業日，另一方有權取消交易，違約方將被視為未能出售或購買(視情況而定)已被成功拍賣的二手車，另一方將獲得相應賠償。當買家為違約方，倘交易尚未取消，且由於罰款的累積致使買家的保證金用盡，則違約買家將被要求支付超過保證金的金額以賠償非違約賣家。具體而言，該金額將計入交易轉讓的所得款項總額。當賣家為違約方，在交易尚未取消的情況下，違約賣家僅獲得交易所得款項總額並扣除相應金額的罰款，而非違約買家將獲得相應補償。倘情況更嚴重(例如遺失或偽造辦證過戶文件)導致未能辦證過戶，我們亦會施加罰款及根據我們內部爭議解決規則規定的金額給予訂約方賠償。

### 二手車增值服務

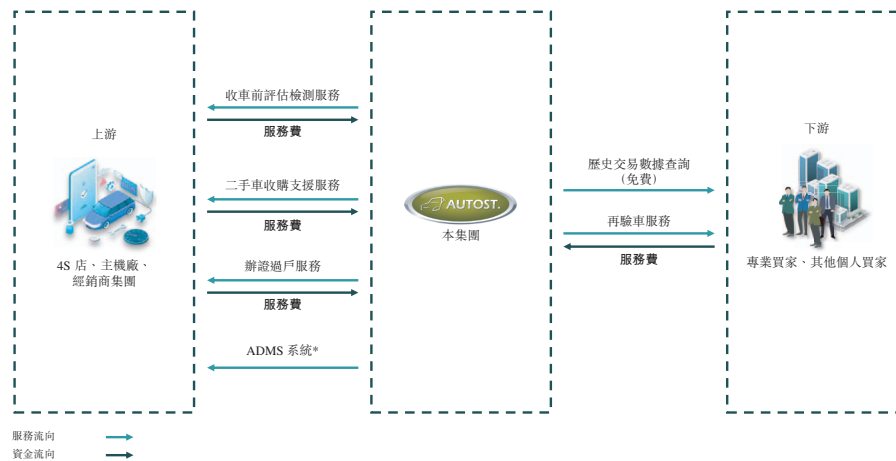

附註：粗體字為二手車增值服務業務項下確認的收入

附註\*：ADMS系統目前一般免費提供

## 業 務

我們致力成為提供廣泛服務的解決方案供應商，滿足二手車買賣雙方不斷變化的各種需求。為此，除提供二手車拍賣服務外，我們利用數據及技術在整個二手車交易週期向賣家及買家提供端對端增值服務。對賣家而言，我們的二手車增值服務，包括從準確評估與檢測潛在消費者置換汽車、協助賣家獲得消費者置換汽車的其他服務以及有效管理被收購二手車，到為並非在我們交易平台交易的二手車提供辦證過戶服務。我們亦協助我們的買家重新檢測彼等購買的二手車，並讓彼等可查閱海量的二手車相關資訊。該等增值服務有效協助我們的賣家與買家解決往往為彼等二手車業務的有效及獲利營運構成挑戰的痛點，讓彼等精簡二手車交易流程。我們認為，該等服務進一步增強我們與我們的賣家及買家的合作，最終增加通過我們的交易平台進行交易的二手車數目。

二手車增值服務在以下主要方面有別於拍後服務：

- **目標客戶**。拍後服務是在二手車買家成功在拍賣會上購買二手車後向彼等提供。相較之下，二手車增值服務乃取決於特定服務類別向二手車賣家或買家提供，並不一定與二手車拍賣有關。
- **服務目的**。我們提供拍後服務的目的是為了方便及簡化買家成功在拍賣會上購買二手車後必須進行的拍後程序。相較之下，二手車增值服務是在整個二手車交易生命週期的不同階段所提供的個別服務，以解決賣家及買家在其二手車業務各個方面的痛點，而該等服務不一定與二手車拍賣有關。

### 上游賦能

憑藉我們現有的二手車拍賣業務所提供的二手車相關服務，以及我們多年來在二手車交易方面積累的經驗及專業知識，我們為經銷商集團、主機廠及彼等的4S店的二手車業務營運提供免費或收費的營運及技術支援。我們為經銷商集團、主機廠及彼等的4S店提供一套多種多樣的增值服務及數字工具，其解決彼等在二手車管理的很多關鍵方面面臨的挑戰，包括收購前評估檢測、二手車收購支援、庫存管理、汽車處置及辦證過戶，協助彼等數字化、優化及提高二手車營運的效率及盈利能力。我們相信向該等4S店提供多樣服務，可大大提升其二手車業務的營運效率，使我們成為其二手車業務的最佳合作夥伴。我們提供的二手車增值服務不僅進一步擴闊我們的收入來源，同時也使我們能夠加強與經銷商集團的業務關係，因為經銷商集團是我們二手車拍賣業務的主要上游二手車供應來源。



## 業 務

### 收購前檢測、評估及二手車收購支援

與根據品牌及型號在質量及車狀方面具有相同標準的新車不同，每輛二手車均具備不同的車況及估值，二手車賣家在評估消費者置換汽車的價值及釐定其正確定價時均面臨很多挑戰。在二手車拍賣業務的基礎上，當中我們的內部評估檢測師對二手車進行詳盡的拍賣前評估檢測，我們擁有熟練的專業人員，並在確定二手車車況及估值方面積累了豐富的經驗及專業知識。因此，針對上游賣家在收購消費者的置換汽車時面臨的痛點，我們提供以下增值服務：

**收購前評估檢測：**在收購消費者的置換汽車時，經銷商集團需要對汽車進行評估檢測，以確定合適的收購價格，但彼等可能不具備評估檢測此類汽車所需的人員或專業知識。因此，我們派遣資深的評估檢測師協助經銷商集團的4S店就彼等計劃收購的消費者置換汽車進行現場初步評估檢測。我們的專業評估檢測師可以更準確地評估汽車狀況，並識別可能影響汽車估值的缺陷、損壞及劃痕。根據檢測結果，我們向4S店提供在我們交易平台上銷售的可比品牌、型號、車齡、行車里數及車況的二手車的最近交易價，使彼等能夠根據最新的市場供需動態以及置換汽車的特定情況釐定更公平的收購價。我們借助內部研發的數碼工具，於近期引入新的定價模型，可根據我們的歷史交易資料及特定二手車的個別情況，自動生成該二手車的建議保留價，促進買賣雙方有信心和有效率地交易及管理二手車。於往績記錄期間，對於收購前評估檢測，我們通常對每輛車收取人民幣100元至人民幣380元的費用。我們根據同行公司於往績記錄期間在當地市場提供類似服務的收費率對服務費進行定價。

我們二手車拍賣業務下的檢測評估服務和我們二手車增值業務下的收購前檢測評估服務，是在二手車全生命週期的不同階段向不同接收者針對不同目的提供的，且彼等於以下方面有明顯區別：

- **提供服務的時間。**二手車增值業務下的收購前檢測評估服務，是在4S店向二手車車主收購消費者置換汽車之前及相關過程中提供的。相比之下，我們的二手車拍賣業務的收購前檢測評估是在二手車拍賣之前及相關過程中提供的，是我們二手車拍賣標準交易流程中的一項關鍵步驟。
- **服務的目的。**我們增值服務下的收購前檢測評估，旨在協助4S店更準確地釐定消費者置換汽車的估值。相比之下，我們的二手車拍賣業務的收購前檢測評估服務是為每輛被拍賣的二手車生成一份詳細的狀況報告，供參加我們拍賣會且感興趣的買家查看。



## 業 務

- **服務接受方。**就我們二手車增值服務業務而言，我們向4S店提供收車前評估檢測服務，因為4S店需要釐定是否及以何種價格向二手車車主收購消費者置換汽車。相比之下，就我們二手車拍賣業務而言，拍賣前評估檢測服務及由此出具的車況報告主要是為有興趣參加我們拍賣會的買家而製作的。

服務接受方的不同與各業務分部的不同收入模式相對應。就我們二手車增值服務業務而言，我們向4S店收取服務費以提供收車前評估檢測服務，不論4S店最終是否向二手車車主收購消費者置換汽車，亦不論該車輛隨後是否通過我們的交易平台進行處置。相比之下，就我們二手車拍賣業務而言，4S店於我們平台上處置二手車時，我們不向其收取任何費用；相反，我們向在我們交易平台上成功拍賣的每輛二手車的二手車買家收取佣金(該佣金的定價水平足以涵蓋提供相關服務的成本，包括拍賣前評估檢測服務的成本)。

- **服務內容及範圍：**就我們的二手車增值服務而言，收購前評估檢測旨在提供若干與消費者置換汽車估值相關的初步而重要資料(如缺陷、損壞及劃痕)。相反，就我們的二手車拍賣業務而言，收購前評估檢測及由此產生的車況報告將提供有關待拍賣的二手車更全面及詳細資料。詳情請見「— 二手車拍賣業務 — 我們的交易流程 一步驟3：拍賣前評估檢測」。

下表載述增值服務業務下的收購前檢測評估服務與二手車拍賣業務下的拍賣前檢測評估服務之服務內容及範圍並概述兩者之分別：

項目	增值服務業務下的 收購前檢測評估服務	二手車拍賣業務下的 拍賣前檢測評估服務
集中範圍及 指導原則	此服務旨在協助4S店更準確地釐訂消費者置換車輛的價值，故此服務主要集中查找材質瑕疵和其他可能嚴重影響收購價的問題。	此服務旨在為將予拍賣的汽車生成全面的車況報告，故此服務集中就二手車提供詳盡客觀的事實及資料，從而準確公正地展示二手車車況。

## 業 務

項目	增值服務業務下的 收購前檢測評估服務	二手車拍賣業務下的 拍賣前檢測評估服務
檢測範圍	<p>集中檢測車架狀況及有否材質瑕疵等重要項目(例如重大事故、引擎及變速箱狀況、車輛是否被淹水)，致力於短時間內高效地辨別出及發現對價值影響最大的項目。</p>	<p>設有標準檢測程序，一般需時45分鐘來檢測約160個詳盡數據點，涵蓋車輛的五大範疇，包括：</p> <ul style="list-style-type: none"><li>(i) 結構評估，辨別出之前進行個的維修、維修品質及現存損毀；</li><li>(ii) 車身問題，包括油漆品質；</li><li>(iii) 內籠問題，包括污漬及磨損；</li><li>(iv) 行車狀況評估，辨別出引擎漏油、車輛引擎聲響異常等問題，並查明有否發現相關原因；及</li><li>(v) 電子設備評估，報告車輛的更動及替換記錄(例如照明及氣囊)。</li></ul>

## 業 務

項目	增值服務業務下的 收購前檢測評估服務	二手車拍賣業務下的 拍賣前檢測評估服務
檢測的 詳細程度	就主要檢測項目而言，車況檢驗員會進行詳盡的檢測及核實。例如，為檢測車架狀況，我們會集中於是否存在任何結構損壞。為確定車輛是否發生過重大事故或曾被水淹，我們會專注於與此類事故相關的典型特徵，包括油漆狀況及車輛整體運作狀況。關於引擎及變速箱的狀況方面，我們會在認為必要時索取車輛的維修及保養記錄以及保險索賠記錄。就車輛的其他方面而言，車況檢驗員只會進行一般檢查(甚至不作檢查)。	就報告所載涵蓋車輛五大範疇的約160個詳盡數據點而言，車況檢驗員會利用專業工具對每個數據點進行嚴密有序的檢測，以便辨別出任何瑕疵並簡要描述每個數據點。
檢測程序	應4S店的要求，我們將派遣車況檢驗員前往4S店並進行現場檢測及評估。根據檢測結果及利用我們的新定價模型，我們將提供二手車的建議保留價，以作為4S店與置換客戶進行價格談判的參考。	此標準檢測評估程序以本集團自家開發的EQS系統為指導原則。必須完成整個檢測程序後方可上載檢測結果以生成車況報告，再供參指人士參閱。

**二手車收購支援：**在經營二手車業務方面缺乏專業知識或資源的經銷商集團在收購消費者的置換汽車時可能需要支援。因此，我們協助經銷商集團與消費者進行價格磋商，並提供其他必要服務(包括但不限於收購前評估檢測，取決於經銷商集團的具體需求)，以確保成功收購二手車，並在成功收購二手車後向經銷商集團收取服務費。我們對二手車收購支援服務的服務費定價取決於我們就此提供此類服務的消費者置換汽車數量、提供該等服務的成本及我們實際提供的服務範圍。於往績記錄期間，我們收取的服務費一般介於每筆交易人民幣1,100元至人民幣1,300元之間。

## 業 務

在購買置換汽車後，4S店可利用我們的二手車管理系統有效管理其二手車庫存。更多詳情見「一二手車管理系統」。

### 辦證過戶

作為二手車拍賣業務的一部分，我們聘請第三方服務提供商為在我們平台上交易的二手車提供拍賣後的辦證過戶服務。因此，對於該等4S店所收購的最終並非在我們交易平台上交易的二手車(如經銷商集團直接出售予專業買家的二手車)，我們亦可以通過第三方服務提供商提供辦證過戶服務，這與我們在二手車拍賣業務中提供的拍賣後辦證過戶服務大致相同。該等服務由與我們合作的第三方服務提供商提供，而我們則為有關服務的交易媒介及促進者。此舉使經銷商集團毋須自行與第三方辦證過戶服務提供商接洽，而是可以利用與我們的既有業務關係，使其可以專注於自己的核心業務。該等辦證過戶服務的收費率及定價政策與我們在二手車拍賣業務中提供的辦證過戶服務大致相同。更多資料，請參閱「一二手車拍賣業務」。

### 營運指標

下表列載我們二手車增值服務的關鍵營運指標：

	二零二一年	二零二二年	二零二三年
二手車數目 <sup>1</sup>	~79,000	~149,000	~220,000
每輛汽車的平均收入 (人民幣元)	788	446	310

附註：

1. 指接受以下增值服務的二手車總數：收車前評估檢測、二手車收購支援及辦證過戶服務。

接受二手車增值服務的二手車數目由二零二一年的約79,000輛增加至二零二二年的約149,000輛，主要由於4S店對我們的收車前評估檢測服務需求大增，其次是增加提供辦證過戶服務。接受二手車增值服務的二手車數目於二零二三年進一步增加至約220,000輛，主要由於4S店對我們的收車前評估檢測服務需求增加。

二手車增值服務的平均單車收入由二零二一年的人民幣788元減少至二零二二年的人民幣446元，並進一步減少至二零二三年的人民幣310元，主要由於我們的收車前評估檢測服務佔比增加，與其他二手車增值服務相比，我們對每輛車收取相對較低的服務費。

## 業 務

### 二手車管理系統

中國的經銷商集團對擴展彼等的二手車業務的需求日增，此舉可作為額外收入來源及推廣彼等的新車銷售之方法。然而，中國的經銷商集團往往並無專屬的內部系統用作二手車管理。我們專有的ADMS系統特別為經銷商集團而設，其提供直觀且易於使用的數碼工具，讓經銷商集團可集中兼有系統地管理彼等在旗下4S店的二手車庫存，並提高彼等二手車業務的整體透明度、效率及盈利能力：

- **集中式門店管理。**經銷商集團可就彼等的4S店制定關鍵績效指標，例如置換汽車數目及處置率，並以單一兼易於使用的介面實時追蹤各門店的關鍵績效指標，讓彼等可全面了解彼等門店的表現。因此，經銷商集團毋須完全依賴個別門店所用的傳統兼不透明及可受操控的自匯報方法。
- **庫存分析。**我們的ADMS系統亦讓經銷商集團能夠進行庫存分析，有助彼等優化其二手車收購及出售策略。
- **二手車處置。**通過與我們的拍賣系統無縫整合，我們的ADMS系統亦有助相關經銷商集團的4S店在需要時通過我們的交易平台輕易處置二手車。

我們目前免費向經銷商集團提供ADMS系統，我們計劃將這系統推廣至更多數目的經銷商集團及彼等的4S店。我們亦為採用我們的ADMS系統的經銷商集團的僱員工提供免費培訓，包括為協助僱員熟悉系統而提供入職培訓及為協助僱員利用系統有效管理二手車而提供持續培訓。我們相信，我們的ADMS系統能夠促進經銷商集團二手車業務的有機及可持續增長。隨著彼等利用我們的ADMS系統繼續發展二手車業務，彼等的二手車庫存預計會增加，而彼等可以選擇通過我們與ADMS系統無縫集成的交易平台來處理該等庫存。

隨著中國的二手車產業持續增長，主機廠迫切需要數碼工具以協助彼等監督旗下經銷商集團的二手車營運，而並非僅僅依賴各經銷商集團所用的傳統兼不透明的自行匯報方法。我們的ADMS系統亦可向主機廠提供，以協助彼等更高效地監督旗下經銷商集團的二手車營運。我們亦能夠為主機廠定制我們的ADMS系統，以滿足彼等特定的二手車管理需求。我們相信我們的ADMS系統能夠促進主機廠二手車業務的有機及可持續增長。此外，通過滿足主機廠特定需求的定制功能，我們可以進一步鞏固我們作為主機廠首選業務合作夥伴的地位，滿足彼等所有與二手車相關的需求。

## 業 務

截至二零二三年十二月三十一日，上汽集團屬下共有811家4S店使用了我們的ADMS系統。我們就提供及持續維護該系統向上汽集團收取服務費，因為該系統具有滿足上汽集團特定需要及要求的定制功能。此系統使上汽集團能夠(其中包括)高效監督其經銷店的二手車管理(如消費者置換及後續處置二手車)及協助上汽集團就經銷商收購消費者置換汽車向彼等提供回扣。截至同日，提供ADMS系統所產生的所有收入均來自上汽集團的4S店。

我們計劃日後向更多主機廠提供我們的ADMS系統。與我們在經銷店的做法類似，我們打算先向主機廠免費提供該系統，藉此提高主機廠對該系統的採用率。然而，視乎主機廠所需的特定功能範圍，如果需要進行大量的定制及研發工作，則我們可能會收取費用。

### 下游賦能

除我們就二手車拍賣業務提供的拍後服務外，我們另提供可促進我們的下游買家的二手車業務的服務。我們的下游賦能注重提供易於使用的工具，協助專業買家以非常高效方式查閱二手車資訊。我們與第三方數據服務提供商合作，為買家免費提供平台內外二手車的特定車輛信息，例如維修和保養記錄以及保險索賠歷史記錄。該等服務目前免費提供。

部分買家可能未能親自來到我們拍場並親身檢測二手車(如買家位於不同城市或買家通過我們的移動應用程式實時線上參與拍賣)。因此，彼等可能希望若干人士代其所購買車輛進行再驗車。為滿足買家需求，我們為彼等提供二手車再驗車服務，並分配評估檢測師以特別檢查車輛的若干重大缺陷。倘買家再驗車報告與車況報告或實際車況存在重大偏差，相關買家仍可要求我們解決爭議。有關此類標準爭議解決的詳細資訊，請參閱「一 二手車拍賣業務 — 我們的交易流程 — 步驟8：爭議解決」。於往績記錄期間，再驗車服務產生的收入數額極小。於往績記錄期間，並無任何購買我們再驗車服務的買家要求與我們解決爭議，我們也沒有因提供再驗車服務而招致任何賠償。對於二手車複檢服務，我們通常按每輛車收取人民幣149元(只檢驗重大缺陷)或人民幣299元(全面檢驗)。我們在釐定服務費時，會考慮同行公司在當地市場提供類似服務的收費標準。二手車再驗車與收購前評估檢測進行的程序相同且覆蓋相同的二手車數據點。

總體而言，該等服務有助我們的買家(主要是專業買家)更準確地評估二手車價值，並作出更明智的購買決定。我們相信，提供該等服務能有效解決買家在二手車業務中普遍面臨的痛點(尤其是二手車資料透明度低的問題)，並進一步鼓勵買家參與我們交易平台上的二手車拍賣。



## 業 務

### 財務表現

二手車增值服務產生的收入由二零二一年的人民幣73.1百萬元輕微增加2.5%至二零二二年的人民幣75.0百萬元，二手車增值服務產生的收入於二零二三年保持相對穩定，為人民幣73.8百萬元。

二手車增值服務的毛利於二零二一年、二零二二年及二零二三年保持相對穩定，分別為人民幣60.4百萬元、人民幣61.0百萬元及人民幣61.1百萬元。於二零二一年、二零二二年及二零二三年，二手車增值服務的毛利率保持相對穩定，分別為82.6%、81.3%及82.8%。

下表載列本公司二手車增值服務業務於往績記錄期間的收入及成本明細：

	二零二一年		二零二二年		二零二三年	
	收入	成本	收入	成本	收入	成本
			(人民幣千元)			
收車前評估檢測	10,522	2,719	35,052	6,085	59,789	9,941
二手車收購支援	40,675	6,811	13,239	2,182	6,615	1,716
辦證過戶	11,340	2,933	17,982	4,832	1,711	543
二手車管理系統	10,611	244	8,686	894	5,699	506

更多詳情請參閱「財務資料—經營業績」。

### 二手車收銷安排

部份亦為我們上游二手車賣家的經銷商集團有興趣探索及開發彼等本身的二手車業務，而我們配備所需知識及經驗，能幫助他們以具成本效益的方式開展有關業務。為深化與該等經銷商集團的合作及補充我們的交易平台的二手車供應，我們亦會在有合作關係的經銷商集團4S店安排收銷消費者置換汽車。一如我們的二手車拍賣業務，我們在二手車收銷安排業務下，作為委託方(二手車車主或經銷商集團)的代理人，處置委託方委託給我們銷售的二手車。我們選擇性地進行此業務，主要與知名及信譽良好的經銷商集團合作，確保我們可以商業上可行的方式執行商機。在過程中，我們亦可協助經銷商集團培訓專營汽車置換業務的專業員工(這些培訓包括對整個二手車置換流程的各個步驟進行詳盡說明和演示，從車況檢驗、估價到與二手車車主進行價格

## 業 務

協商，再進一步到二手車收購及隨後使用數字化工具對收購的二手車進行日常管理)，並且培養彼等開展二手車業務的整體營運和管理能力。我們相信，此類業務合作可為我們及該等經銷商集團創造長遠協同效益，彼等日後可向消費者採購更多二手車，同時繼續擔任我們穩定的二手車供應商。根據相關合作，我們的評估檢測師會被派遣至相關經銷商集團的4S店，以便對消費者置換汽車進行收購前評估檢測，並根據檢測結果直接與消費者磋商置換價格。

於二零二一年、二零二二年及二零二三年，該業務分部交易約55,000輛、34,000輛及30,000輛二手車，其中大部分車輛其後通過我們的交易平台交易。因此，我們的二手車收銷安排業務使我們能夠進一步補充我們交易平台上的二手車供應，同時賺取相應的佣金及拍賣後服務費，作為我們二手車拍賣業務的收益。

除了為我們的二手車拍賣業務帶來收益貢獻外，我們的二手車收銷安排業務亦使我們能夠加深與該等成熟及具有良好信譽的經銷商集團的業務關係，創造長期的交叉銷售機會。通過我們的二手車收銷服務安排，我們協助(包括培訓其專業人員及分享技術知識)經銷商集團培養其自行收購消費者置換車輛的整體能力。在此等既有業務合作下，許多曾是我們二手車收銷安排業務下客戶的經銷商集團，後來成為我們二手車拍賣業務的主要上游賣家。例如，我們於二零二零年向一家領先經銷商集團提供二手車收銷服務安排後，該經銷商集團自二零二一年開始自行收購消費者置換車輛，並成為我們二手車拍賣業務的主要上游賣家。於二零二三年十二月三十一日，我們已向14家經銷商集團提供二手車收銷服務安排，該等經銷商集團其後均已成為我們二手車拍賣業務的上游賣家。

我們根據兩種付款安排進行二手車收銷安排業務。下表載列於往績記錄期間二手車收銷安排業務按兩種付款安排所產生的收入明細：

	二零二一年	二零二二年	二零二三年
		(人民幣千元)	
付款安排A	54,325	47,017	25,062
付款安排B	99,763	32,237	38,505
	<u>154,088</u>	<u>79,254</u>	<u>63,567</u>

## 業 務

### 付款安排A

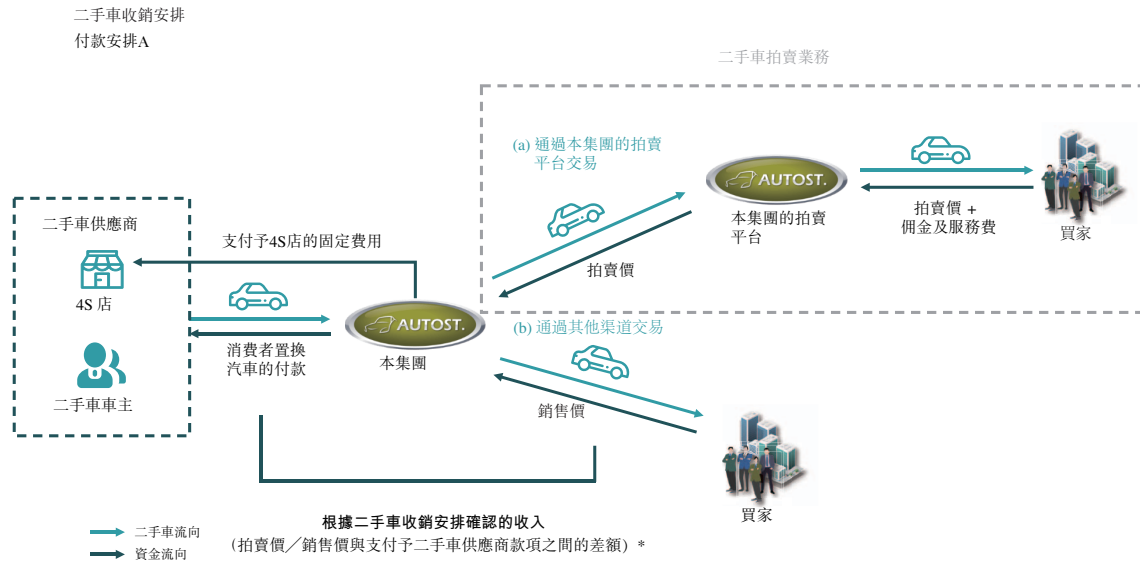

在第一種情況下(「付款安排A」)，二手車由(i)置換該等二手車的二手車車主，或(ii)4S店(倘二手車已由4S店向二手車車主收購)委託予我們，隨後主要通過我們的交易平台進行處置。二手車置換安排的條款及條件由二手車車主(即二手車原車主)與4S店協商釐定，我們不參與這一過程。委託方會建議後續出售二手車的交易價格。我們將根據我們對二手車的檢驗及評估以及我們交易平台上類似狀況二手車的最新交易價格來評估建議的交易價格是否合理。倘我們認為有關建議交易價格合理，我們將接受委託並與委託方訂立單車收銷協議，以將二手車委託給我們進行後續銷售。倘我們認為有關建議交易價格過高，我們將建議委託方下調建議交易價格，並只會在建議交易價格調整至預期低於二手車在隨後銷售的最終交易價格的水平時，才接受委託並與委託方訂立單車收銷協議。訂立單車收銷協議後，我們將向委託方支付建議交易價格，以確保獲得二手車來源及取得處置車輛的獨家權。我們不會將委託的二手車計入庫存，並將該等付款入賬為向二手車供應商的預付款。

## 業 務

我們接受委託及與委託方訂立單車收銷協議後，二手車首先會在我們的交易平台上拍賣。我們將為二手車設定一個高於建議交易價格的保留價(二手車可以出售的最低價格)。如果二手車未能在一輪或多輪拍賣中成功拍賣出去，我們將根據具體情況調整處置策略，包括降低保留價或線下將二手車出售予專業買家(在此情況下，我們將與專業買家協商最終交易價格，以獲得最大收入)。我們將向委託方支付的款項與該二手車最終交易價格之間的差額入賬為收入。由於二手車存在價格波動的風險，我們會嘗試透過我們的交易平台或線下渠道盡快處置二手車。

因此，如上文所示，我們通常能夠避免進行虧損交易，並僅在極少數情況下產生虧損(即當售出二手車的最終交易價格低於我們支付的建議交易價格時)。更多詳情見「一關鍵營運指標」。

下表載列於往績記錄期間根據付款安排A的資金流：

	二零二一年	二零二二年	二零二三年
	(人民幣千元)		
資金流入 <sup>(1)</sup>	868,853	835,044	476,521
資金流出 <sup>(2)</sup>	<u>(814,528)</u>	<u>(788,027)</u>	<u>(451,459)</u>
差額	<u>54,325</u>	<u>47,017</u>	<u>25,062</u>

附註：

- (1) 指我們成功安排銷售的消費者置換汽車的所得款項。
- (2) 指我們就已成功安排銷售的消費者置換汽車，向二手車車主/4S店支付的款項。

一般而言，在4S店置換二手車的二手車車主持有車輛的所有權，直到車輛最終通過我們的交易平台售出或以其他方式處置，屆時所有權將由二手車車主直接轉移予車輛的買家。在有限的情況下，二手車車主會先將所有權出售並過戶予4S店，4S店再委託我們安排出售該等二手車。在此情況下，4S店持有車輛的所有權，直到車輛最終通過我們的交易平台交易或以其他方式交易，所有權相應地將從4S店直接過戶予車輛的最終買家。據我們的中國法律顧問所告知，基於以下原因，向我們委託二手車進行後續銷售並不構成二手車的所有權或產權從委託方轉移給我們：(i)雖然我們根據付款安排A向委託方支付預付款，但此舉是為了確保車源，並獲得為委託方處置二手車的專有權，而非為了獲得車輛；(ii)我們與委託方簽訂的代理服務協議規定，二手車的所有

## 業 務

權屬於委託方(而非我們)；(iii)根據代理服務協議，倘二手車在委託給我們後三個月內未能處置，我們有權終止協議，委託方須退還我們已支付的任何款項；及(iv)如上所述，委託方(在4S店置換二手車的二手車車主或4S店)持有車輛的所有權直到車輛最終交易，該所有權將從委託方直接過戶予車輛的最終買家；於整個車輛收銷安排的過程中，我們並無取得二手車的所有權。一般而言，在出售前，置換二手車通常存放在置換車輛的4S店，二手車車主或4S店(倘彼等已向二手車車主購買車輛並獲得車輛所有權)承擔該等車輛的存貨風險，並對該等車輛在處置前的任何損壞負責。

倘車輛隨後通過我們的交易平台進行交易，則將遵循我們規範的二手車拍賣程序，並進行相應的運輸及儲存。詳見「一 二手車拍賣業務—我們的交易流程」。

### 協議的重要條款

**框架合作協議。**就付款安排A而言，我們一般會與合作的經銷商集團訂立為期一年的框架合作協議，其列明雙方各自的權利與義務。在協議期內，經銷商集團不得就同類業務與另一第三方合作。就車主提供作出售的每輛二手車而言，經銷商集團須知會我們，而我們負責該經銷商集團的指定員工將就汽車進行檢測，以及與二手車車主直接協商置換價。我們負責汽車的辦證過戶(包括相關支出)，而經銷商集團須就完成辦證過戶提供必要的協助。就我們成功安排銷售的置換二手車而言，我們一般在三個營業日內直接向二手車車主或經銷商集團支付汽車置換價作為預付款，並向經銷商集團支付協議內列明按每輛車為基準計算的固定費用，該費用按月結算。根據付款安排A，費用金額通常為每輛車人民幣500元至人民幣3,000元不等，視乎我們安排銷售的車輛的置換價(即向二手車車主支付的款額)而定。一般而言，置換價越高，我們支付予經銷商集團的費用就越多。於二零二一年、二零二二年及二零二三年，我們向經銷商集團支付的費用分別為人民幣36.9百萬元、人民幣10.2百萬元及人民幣11.9百萬元。該等款項一般通過銀行轉賬方式結付。該等協議一般並不包含任何續期條文，但可通過事先發出一個月書面通知而終止。

## 業 務

**單車收銷協議。**就每輛我們安排銷售的二手車而言，我們將與置換該等二手車的二手車車主或已向二手車車主收購該等二手車的4S店訂立單車收銷協議，其列明雙方各自的權利與義務。根據協議，該等二手車是由二手車車主或4S店(倘適用)委託予我們，以供隨後按建議交易價格通過我們的交易平台或其他處置渠道進行銷售。此外，我們將向二手車車主或4S店支付建議交易價格，以確保獲得二手車來源及取得處置車輛的獨家權。二手車車主或4S店須向我們提供二手車交易及隨後的辦證過戶所需的有關汽車文件。我們有權終止本協議，而二手車車主或4S店須退還我們已付的任何金額，並就若干特定情況向我們作出進一步賠償，包括：(i) 二手車車主或4S店未能提供二手車的擁有權證明，或所提供的擁有權證明屬虛假或有缺陷，致使隨後的二手車辦證過戶無法於協定期間內完成；(ii) 置換二手車的人士或4S店並無處置二手車的合法權利；(iii) 二手車的實際車況與二手車車主或4S店描述的車況不符，或二手車車主或4S店未能及時協助我們在協定期間內完成二手車辦證過戶；或(iv) 未能於置換汽車委託予本集團後的三個月內處置二手車。倘協議乃由4S店與我們訂立，我們只會要求4S店退款，退款過程不涉及原置換客戶。然而，實際上，即使我們預期某項特定交易會產生損失，我們也不會終止有關協議或要求退款，因為(i) 我們重視與經銷商集團的長期合作及穩固的關係；(ii) 我們衡量與經銷商集團的二手車收銷安排交易的整體盈利能力，而不是著眼於單項虧損交易，而與相關經銷商集團的二手車收銷安排交易整體上有利可圖；及(iii) 我們亦通過二手車拍賣賺取委託給我們的二手車的佣金及服務費，入賬為我們二手車拍賣業務的收入。實際上，於往績記錄期間，除上述前三種情況外，於二手車收銷安排業務下進行的交易一般都在一個月內順利完成。



## 業 務

### 付款安排B

收銷安排B  
第二種付款安排

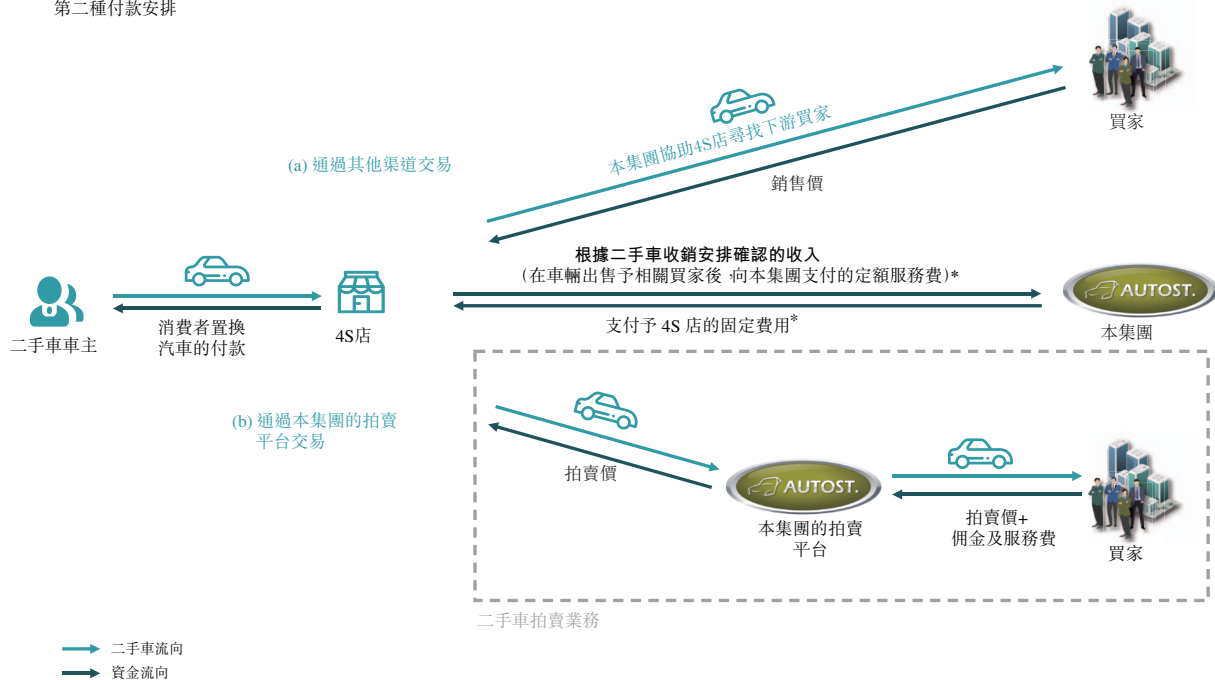

附註：粗體字為二手車收銷安排項下確認的收入

附註\*：在(a)及(b)情況下均應予以確認或支付

我們亦不時根據不同付款安排與若干經銷商集團合作(「付款安排B」)，該等經銷商集團(而非我們)就消費者置換汽車作出付款，並直接向終端買家收取該等汽車的銷售價，再就我們的二手車收銷服務安排逐輛汽車向我們支付定額服務費。就付款安排B而言，我們將服務費記錄為我們的收入。

與付款安排A類似，根據付款安排B，二手車置換安排的條款及條件由二手車車主(即二手車原車主)與4S店協商釐定，我們不參與這一過程。此外，委託我們進行後續銷售的二手車通常將首先在我們的交易平台上進行拍賣。根據我們進行的車況檢驗及評估以及我們交易平台上類似狀況二手車的最新交易價格，我們將為委託方建議二手車保留價，而確定保留價的酌情權仍在委託方。付款安排B下二手車後續銷售的流程與付款安排A實質上相同。

由於我們不會根據付款安排B向委託方支付任何預付款，而是在成功處置二手車後按每輛車收取固定服務費，因此我們不會根據付款安排B產生任何損失。

## 業 務

### 協議的重要條款

根據付款安排B，我們通常與經銷商集團訂立為期三年的框架合作協議，其列明雙方各自的權利與義務。根據協議，我們負責處置經銷商集團委託予我們銷售的消費者置換汽車，而經銷商集團根據協議內所列明按每輛車為基準計算向我們支付固定費用，該費用按月結算。根據該協議，按照我們與經銷商集團以個別案例基礎合作磋商，以及考慮到彼等業務規則及對我們二手車業務的戰略重要性等因素，有關費用金額通常為每輛車人民幣1,000元至人民幣3,000元不等。該等付款一般通過銀行轉賬方式結付。就根據付款安排B成功安排銷售的置換二手車而言，我們亦根據協議內所列明按每輛車為基準計算向經銷商集團支付固定費用，該費用按月結算。該等協議可能包含續期條文。

### 關鍵營運指標

由於我們的二手車收銷服務安排主要是為了實現上文概述的戰略目的，因此我們會根據不斷變化的情況，包括經銷商集團對此類服務的需求、該業務分部的風險及盈利能力，以及我們的整體業務營運及戰略重點，主動調整該業務的規模。例如，我們於二零二一年加強與貴州及湖南省的若干經銷商集團的業務關係，為其提供二手車收銷服務安排，以協助其建立二手車業務。該等經銷商後來成為我們二手車拍賣業務的上游賣家，因此我們減少了與其在二手車收銷安排業務方面的合作。此外，由於二零二二年新型冠狀病毒病干擾了我們拍場的營運，我們不得不取消已排期的拍賣會，因此，置換的二手車最終能否以及何時能夠處置變得更加難以預測。因此，我們於二零二二年進行二手車收銷安排業務時變得更加謹慎，並有意減少交易量。

下表載列我們二手車收銷安排業務的若干關鍵營運指標。

	二零二一年	二零二二年	二零二三年
已交易的消費者置換汽車數目 <sup>1</sup>	~55,000	~34,000	~30,000
平均單車收入(人民幣元)	2,777	2,319	2,104

已交易的消費者置換汽車數目由二零二一年的約55,000輛減少至二零二二年的約34,000輛，主要由於我們向若干經銷商集團的二手車收銷服務安排於二零二二年逐漸減少，因為彼等開始通過拍賣在我們的交易平台處置消費者置換汽車，並成為我們二

<sup>1</sup> 大部分該等二手車通過我們的交易平台拍賣交易，其餘則通過其他渠道交易。

## 業 務

手車拍賣業務的上游賣家。於二零二三年，已交易的消費者置換汽車數目減少至約30,000輛，主要由於汽車行業不斷變化的形勢(包括新車售價下跌，為其二手車業務的盈利能力帶來更多不確定性)導致我們的合作經銷商集團調整了彼等收購消費者置換汽車的策略，並減少彼等對我們二手車收銷服務安排的需求。

每輛已交易的消費者置換汽車的平均收入由二零二一年的人民幣2,777元減少至二零二二年的人民幣2,319元，並於二零二三年進一步減少至人民幣2,104元，主要由於同期二手車其後交易的價格持續下降。於二零二二年，由於新型冠狀病毒病疫情對中國二手車行業的負面影響，根據灼識諮詢的資料，二零二二年全年中國二手車平均交易價格呈下降趨勢，從二零二二年一月的人民幣71,200元下降至二零二二年十二月的人民幣59,300元。根據灼識諮詢，於二零二三年，由於新車銷售價格下降，對二手車市場造成價格壓力，並對其復甦造成不利影響，中國二手車平均交易價格由二零二二年的人民幣66,300元下降至二零二三年的人民幣64,000元。此下降趨勢導致我們安排收銷的消費者置換汽車價格下降，因為買家在購買消費者置換汽車時更加保守。

二手車收銷安排產生的收入由二零二一年的人民幣154.1百萬元減少48.6%至二零二二年的人民幣79.3百萬元，並減少19.8%至二零二三年的人民幣63.6百萬元。二手車收銷安排產生的收入出現波動，主要是由於我們此業務分部下安排收銷的消費者置換汽車數目出現波動，這與我們因應不斷變化的形勢(包括新車售價下跌，為其二手車業務的盈利能力帶來更多不確定性)調整此業務規模及我們的合作經銷商集團對二手車收銷安排服務不斷演化的需求一致。

於往績記錄期間，所有置換二手車已通過交易平台成功交易或直接向專業買家銷售。在有限情況下，二手車的交易價格低於就相同車輛支付予置換消費者或4S店的墊款，我們因而在該等交易中產生虧損。於二零二一年、二零二二年及二零二三年，我們因分別在該業務項下交易約1,800輛、1,400輛及1,500輛二手車(或佔該業務項下交易的二手車的3.2%、4.0%及5.0%)而產生虧損，我們因該等交易產生的虧損分別為人民幣6.6百萬元、人民幣4.9百萬元及人民幣2.9百萬元。我們承擔虧損交易置換二手車的風險。我們毋須就此類虧損交易向任何第三方作出賠償，而因為實際上我們不會終止與消費者/4S店的單車收銷協議或要求退款，故此消費者或4S店亦不會就此類損失向我們作出賠償。

二手車收銷安排的毛利由二零二一年的人民幣115.3百萬元減少41.2%至二零二二年的人民幣67.8百萬元，並於二零二三年進一步減少24.9%至人民幣50.9百萬元。二手車收銷安排的毛利波動與此業務分部的收入波動大致相符。二手車收銷安排的毛利率由二零二一年的74.9%上升至二零二二年的85.5%，主要是由於我們減少與若干經銷商集團有關毛利率相對較低的二手車收銷安排業務的合作。二手車收銷安排的毛利率於二零二三年下降至80.0%，主要由於我們安排收銷的消費者置換汽車的最終交易價格(即最終出售予下游買家的價格)下降。

更多詳情請參閱「財務資料—經營業績」。

## 業 務

### 展會業務

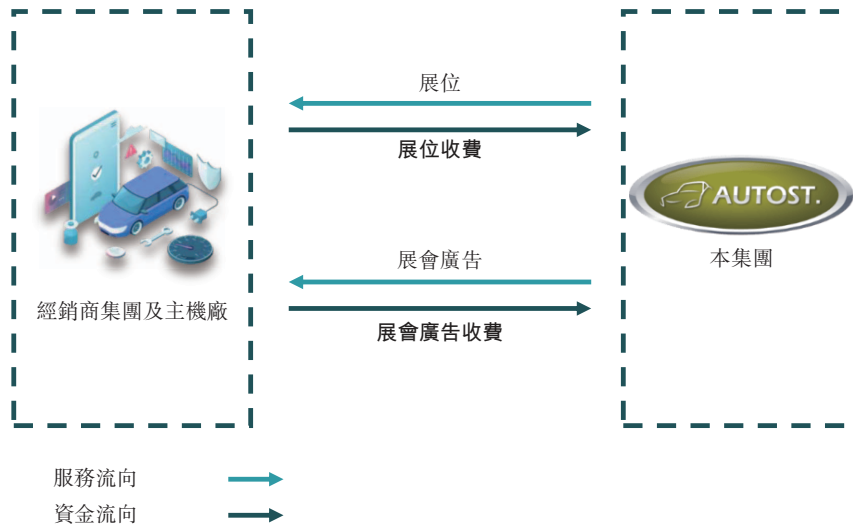

附註：粗體字為展會業務項下確認的收入

我們的展會業務主要包括(1)主要為經銷商集團及主機廠不時舉辦車展及展會，例如長春國際汽車工業展覽會及天津國際汽車工業展覽會；及(2)不定期提供若干廣告服務。在舉辦該等活動時，我們負責籌辦活動的所有重要事宜，包括場地租賃、佈置設計與裝飾、活動宣傳、參展邀請及廣告投放。與行業慣例一致，我們展會業務的收入主要來自向參與我們所主辦車展的經銷商集團及主機廠收取的展位費及廣告費。在展位方面，我們收取的費用一般為每平方米人民幣600元至人民幣1,400元不等，收費率根據展位的大小及位置、展覽規模及展覽時間長短而定。

經銷商集團及主機廠是中國二手車的主要供應來源。儘管經銷商集團及主機廠正在推出及擴大其二手車業務，但彼等傳統上一直專注於新車銷售，並經常參加車展及展會以促進其新車銷售。因此，我們認為舉辦車展及展會是我們二手車生態系統的重要組成部分，同時具有多種商業目的：

- (1) **強大的品牌知名度**。我們選擇性地主辦高知名度的車展及展會，如長春國際汽車工業展覽會及天津國際汽車工業展覽會。作為知名車展及展會的主辦方，這充分證明我們的行業領導地位及品牌知名度，為我們的交易平台及服務帶來強大的公信力。

## 業 務

- (2) 高效的溝通管道。由於車展及展會在同一實體空間聚集了大量的經銷商集團及主機廠，我們能夠以高效的方式方便地接觸潛在及／或現有的業務合作夥伴。對於尚未合作的經銷商集團及主機廠，我們可以向彼等推廣我們的交易平台及服務，從而提高我們的品牌知名度，並有可能獲得二手車增值服務業務的客戶或二手車拍賣業務的上游賣家。對於作為我們現有的業務合作夥伴的經銷商集團及主機廠，我們可以與彼等互動，收集反饋意見，交叉銷售我們的其他服務。
- (3) 節省銷售及營銷開支，同時創造額外收入。舉辦車展及展會在帶來額外收入的同時，亦節省了大量與推廣二手車拍賣及其他服務有關的銷售及營銷開支，否則我們可能因要單獨與分散在中國各地的經銷商集團及主機廠接觸而產生該等開支。

截至二零二三年十二月三十一日，十家主機廠在出席我們主辦的車展及展會後與我們達成戰略合作，指定我們作為其所屬4S店二手車的首選拍賣場地之一。截至同一日，超過2,600家其所屬4S店通過我們的交易平台處置二手車。與該等主機廠所建立的廣泛業務關係，表明了我們展會業務的戰略重要性及其與我們其他業務分部的顯著協同效應。

下表列載我們展會業務的若干關鍵營運指標。

	二零二一年	二零二二年	二零二三年
展會天數	32	21	32
參展人數	535	310	312

展會天數由二零二一年的32天減少至二零二二年的21天，主要由於地方政府因應新型冠狀病毒病疫情實施的限制措施。展會天數增加至二零二三年的32天，主要由於地方政府因應新型冠狀病毒病疫情實施的限制措施遭取消。

參展人數由二零二一年的535人減少至二零二二年的310人，主要因為(i)地方政府因應新型冠狀病毒病疫情實施的限制措施，我們於二零二二年舉辦的車展及展會數量減少；及(ii)經銷商集團和主機廠於二零二二年不大願意參與車展及展會，因為在新型冠狀病毒病限制下，參加該等活動的入場人次較少。於二零二三年，參展人數保持相對穩定於312人。

主辦車展及展會不僅讓我們的收入來源更多元化，亦可讓我們獲得接觸參展的經銷商集團及主機廠、與彼等開展戰略合作及向彼等推廣我們的二手車拍賣服務的寶貴機會。



## 業 務

展會業務產生的收入由二零二一年的人民幣89.6百萬元減少29.8%至二零二二年的人民幣62.9百萬元，主要是由於新型冠狀病毒病於二零二二年再次肆虐所致。我們的展會業務產生的收入於二零二三年減少12.9%至人民幣54.8百萬元，主要由於參與的主機廠及經銷商集團在產生有關汽車展展台及廣告的開支時更為保守。我們預期，日後展會業務的收入水平將相對穩定。

展會業務的毛利由二零二一年的人民幣37.8百萬元減少17.6%至二零二二年的人民幣31.2百萬元，大致與同期此業務分部的收入減少一致。展會業務的毛利於二零二三年減少至人民幣23.3百萬元。展會業務的毛利率由二零二一年的42.3%上升至二零二二年的49.6%，主要因為我們於二零二二年終止提供若干電台廣告投放業務，而該業務的毛利率相對較低。展會業務的毛利率於二零二三年下降至42.6%，主要因為於二零二三年，參與的主機廠及經銷商集團在產生有關汽車展展台及廣告的開支時更為保守，而汽車展會的成本(主要包括租金開支及設施成本)，為主辦該等汽車展會的一般所需開支，並且無論參展的主機廠及經銷商集團的最終參與人數如何，開支亦維持相對穩定。

更多詳情請參閱「財務資料—經營業績」。

### 其他業務

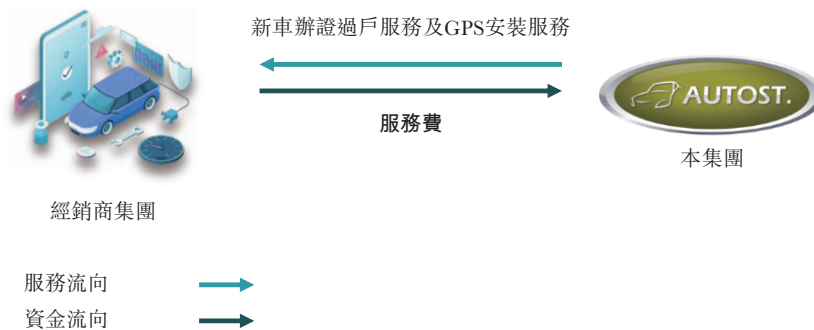

附註：粗體字為其他業務項下確認的收入

為了進一步深化我們與經銷商集團的業務關係，我們亦能夠滿足經銷商集團不時出現的臨時業務需求，包括為經銷商集團的新車提供辦證過戶服務及GPS安裝服務。我們向其提供新車辦證過戶服務的經銷商集團一般為我們的現有業務合作夥伴，彼等與我們在二手車拍賣及/或增值服務方面合作。我們一般對每輛車收取人民幣1,500元的服務費，其中包括(1)相關政府部門在辦理新車產權登記時收取的費用；及(2)我們安排服務的費用，主要參考當地市場上同行公司提供類似服務的收費率而釐定。



## 業 務

我們亦在小範圍內為經銷商集團的新車提供GPS安裝服務，協助其在新車上安裝GPS設備，並收取相應的安裝服務費。

我們相信，我們提供該等服務可進一步加強我們與經銷商集團的業務關係，鞏固我們作為經銷商集團首選業務合作夥伴的地位，能夠滿足彼等與二手車及新車相關的需要和需求。

其他服務產生的收入由二零二一年的人民幣26.5百萬元減少60.3%至二零二二年的人民幣10.5百萬元，並於二零二三年增加20.0%至人民幣12.6百萬元。二零二一年至二零二三年的波動主要是由於與我們合作的4S店對新車辦證過戶服務的需求改變。

其他服務的毛利由二零二一年的人民幣18.8百萬元減少60.9%至二零二二年的人民幣7.4百萬元，並於二零二三年增加14.3%至人民幣8.4百萬元。二零二一年至二零二三年的波動與此業務分部同期所得的收入波動大致相符。於二零二一年及二零二二年，其他服務的毛利率保持相對穩定，分別為71.1%及70.0%。於二零二三年，其他服務的毛利率降至66.7%，主要由於我們向經銷商集團提供若干服務價格折扣，以拓展其他服務業務。

更多詳情請參閱「財務資料—經營業績」。

### 新能源汽車發展的影響

雖然二零二二年二手新能源汽車僅佔中國乘用車總體保有量的4.6%，但預計有關比例將快速增長，於二零二七年達到20.5%。整體而言，我們認為新能源汽車日益普及為我們的業務同時帶來機遇和挑戰，並在多個層面上影響我們的業務分部。為把握市場機遇，我們已與新能源汽車主機廠形成戰略合作，積極拓展服務種類以促進二手新能源汽車交易：

- **與新能源汽車主機廠的戰略合作。**與經由經銷商集團的4S店出售新車輛的傳統燃油車主機廠不同，新能源汽車主機廠一般採用直銷模式及透過其門店銷售新能源汽車。因此，二手新能源汽車置換乃透過新能源汽車主機廠的門店進行，而並非透過經銷商集團的4S店進行。此外，因新能源汽車主機廠仍在探索及建立其二手車出售渠道，其傾向與二手車交易服務提供商合作以出售其置換汽車。故此，我們相信與新能源汽車主機廠合作對於確保二手新能源汽車的大量穩定供應至關重要。此外，新能源汽車主機廠更傾向於透過主要二手車交易服務提供商處置二手新能源汽車，因為該等平台的處置效率較高。我們與多家行業領先的新能源汽車主機廠合作處置二手新能源汽車，並計劃日後與更多新能源汽車主機廠合作。

## 業 務

- **研發舉措及服務提供。**我們正在調整我們的服務及交易流程，以適應新能源汽車的技術特點，其與燃油車的技術特點截然不同。例如，我們一直對新能源汽車電池殘值評估及二手新能源汽車估值的其他方面進行研發，並探索與主要新能源汽車電池製造商合作。新能源汽車電池殘值可嚴重影響二手新能源汽車估值，以及新能源汽車電池評估與該等二手燃油車評估在方式及技術方面均有重大差異。在中國二手車行業中，我們是少數具足夠經驗及專業知識為二手新能源汽車估值的業者，我們相信我們在二手新能源汽車估值方面的經驗及專業知識對於鞏固我們在中國二手車行業的領導地位至關重要。我們相信該等研發舉措以及為二手新能源汽車提供量身定制的服務及配套設施，有助於使我們的交易平台成為高效、公平及透明的二手新能源汽車處置渠道，從而令新能源汽車主機廠更願意向我們供應二手新能源汽車。

於往績記錄期間，在我們的平台上交易的二手新能源汽車比例持續增加，證明了該等舉措的成效。受惠於該等舉措，我們相信越來越多的新能源汽車主機廠將願意與我們合作，向我們提供二手新能源汽車進行處置，而我們亦有能力高效地完成此類交易。

但一般而言，不論是二手燃油車還是二手新能源汽車，所有二手車都屬於高技術性的非標準產品，所需人才、技能和經驗通常不同於新車銷售和相應類型車輛的日常維修保養。我們因此認為，當新能源汽車開始大量進入二手車流通量後，二手新能源汽車的上游賣家(包括新能源汽車主機廠)將越來越需要第三方二手車交易服務提供商提供服務，以協助該等賣家就二手新能源汽車進行置換交易和後續處置，情況與二手燃油車類似。具體而言，預計新能源汽車日益普及將對我們的業務分部產生以下影響：

- **二手車拍賣業務。**不論上游賣家(包括新能源汽車主機廠及經銷商集團)如何搜購二手新能源汽車，彼等通常會與二手車交易服務提供商合作出售二手新能源汽車。例如，在與我們合作的八家新能源汽車主機廠中，有四家曾在往績記錄期內通過我們的交易平台出售二手新能源汽車。根據灼識諮詢的資料，新能源汽車主機廠與二手車交易服務提供商合作出售二手新能源汽車的情況十分普遍。

目前，二手新能源汽車在二手車銷售總量中的佔比仍然較小。根據灼識諮詢的資料，二零二三年的二手新能源汽車交易量約為763,000輛，佔二零二三年二手車銷售總量的5.3%。此外，於二零二三年，二手新能源汽車的平均更換週期僅為3.0年，而所有二手車的平均更換週期為6.0年，顯示新能源汽車通常在產品週期的較早階段進入二手車市場。因此，鑒於近年新能源汽車銷售快速增長，我們預計未來數年將有相應數量的二手新能源汽車快速進入二手車市場，為出售二手新能源汽車，對我們一類交易平台的需求亦將相應增加。我們需要繼續投資與二手新能源汽車相關的設施和研發活動，為滿足日益增長的二手新能源汽車交易需求做好準備。

## 業 務

- **二手車增值服務。**我們的二手車增值服務主要側重於為上游賣家的二手車置換交易提供便利，例如購入前檢測和評估、二手車收購協助及辦證過戶服務。我們認為，該等需求對於二手新能源汽車和二手燃油車來說大同小異。無論新能源汽車主機廠是直接向置換客戶還是通過4S店採購二手車，彼等均可能發現委聘第三方二手車交易服務提供商提供相關服務更具成本效益，情況與二手燃油車主機廠類似。

然而，由於二手新能源汽車的技術特點與二手燃油車截然不同，執行具體二手車增值服務所需的經驗和技能亦不盡相同，我們需要根據二手新能源汽車的特殊性定制服務內容。此外，我們計劃直接接洽新能源汽車主機廠，了解其具體業務需求和痛點，並相應地向彼等推廣我們的二手車增值服務。

- **二手車收銷安排。**當新能源汽車主機廠進行二手新能源汽車置換交易時，無論是直接或通過4S店進行，均可能需要第三方提供相關的專業知識和經驗，以協助彼等以高效率和具成本效益的方式執行該項業務。我們的二手車收銷安排業務主要旨在協助經銷商集團開展二手車業務，同時補充我們的交易平台上的二手車供應量。我們因此認為，此業務模式及其商業理據在很大程度上同樣適用於二手新能源汽車。我們相信，隨著二手新能源汽車交易量不斷增加，新能源汽車主機廠對二手新能源汽車收銷安排服務的需求亦會相應增加。

由於新能源汽車主機廠亦是二手新能源汽車的主要供應商，我們計劃在經銷商集團之外與新能源汽車主機廠建立聯繫，以擴大該業務分部的客戶群。同時，由於二手新能源汽車與二手燃油車的技術特點不同，我們必須因應二手新能源汽車的特殊性，在若干方面對該業務分部進行調整，例如車況檢查和置換價格的談判策略。

- **展會服務。**由於我們的展會業務主要包括為經銷商集團和主機廠主辦車展和展覽會，以及偶爾提供廣告服務，我們相信該業務分部提供的服務與新能源汽車的經銷商集團和主機廠高度相關。展會業務與我們的整體二手車生態系統產生強大的協同效應，此情況亦普遍適用於二手新能源汽車。就我們的二手車業務而言，主辦車展和展覽會具有多重商業目的，詳情請參閱「一 展會業務」。事實上，新能源汽車主機廠在往績記錄期間經常參與我們舉辦的車展和展覽會。例如，於二零二三年，共有30家主機廠曾參與我們主辦的各種車展和展覽會，其中有七家是新能源汽車主機廠。我們相信，隨著新能源汽車主機廠不斷推出更多新車型，以及新能源汽車市場的競爭日趨激烈，新能源汽車主機廠將利用各種渠道推廣其品牌和新能源汽車，包括車展和展覽會。

## 業 務

- **其他業務。**我們的其他業務分部旨在滿足經銷商集團不時出現的臨時業務需求。因此，我們可以根據主機廠和經銷商集團的具體業務需求，靈活調整其他業務分部的服務內容。我們正因應新能源汽車的技術特點開展研發活動和調整服務，並計劃在出現此類業務需求時迅速推出與二手新能源汽車相關的臨時服務。由於部分新能源汽車主機廠直接向客戶銷售全新新能源汽車，我們可能需要擴大該業務分部的客戶群至新能源汽車主機廠，直接與彼等合作，讓彼等更加理解我們提供此類服務的能力。

### 研究與開發

我們的營運在二手車買賣過程的各個階段均獲技術支援，讓我們的買家及賣家有信心兼具效率買賣及管理二手車。我們非常重視研發，以不斷改進我們的技術，開發與現有技術及服務互補的新技術及服務，並找出更好的方法來支持及滿足我們的買家及賣家不斷演化的需求。於二零二三年十二月三十一日，我們共有38名研發人員，而我們的研發人員很多具有對產品開發及我們平台的系統維護至關重要的電腦科學及電子工程學的背景，在相關領域平均擁有七年工作經驗。尤其是，我們所有的核心研發成員除了在編程、測試和產品開發領域擁有各自的技術專長外，還在二手車拍賣領域擁有數年經驗。研發團隊的主要職責包括：(i)改善及升級系統和軟件；(ii)就ADMS系統及定價模型等系統和軟件，為銷售團隊提供內部培訓，再由銷售團隊為上游賣家及下游買家提供培訓；及(iii)確保數據庫的安全。這支多元化且經驗豐富的團隊熟悉拍賣業務細節，對我們為實際的前線業務營運開發具有非常適合及方便的技術特性的系統至關重要。我們的研發人員主要駐於上海，但可前往我們的拍場或賣家的地點以進一步支持我們的二手車拍賣及其他相關服務的技術提升及暢順營運。

### 我們持續的研發工作

基於我們現有的平台基建及技術，我們亦專門就進一步促進在中國的二手車交易而開發我們的數據庫以及由人工智能及大數據驅動的技術。我們以協助賣家及買家以具信心及有效率的方式進行二手車交易為目標，在這願景下，我們的研發工作旨在解決我們行業的痛點，並具有很高擴展性以支持我們的快速增長，同時保持高水平的數據安全。於最後可行日期，我們正在開展的主要項目包括以下各項：

- **用戶檔案及二手車推薦算法。**我們不斷提升我們的大數據分析能力，以創建資訊更豐富的用戶檔案及更準確的推薦算法。為了實現此目標，我們正在對我們的買家的互動及其他數據進行更深入分析，而我們相信這將使我們能夠根據二手車買家可能感興趣的汽車品牌、型號及價格範圍作出更針對性的二手車推薦，從而提高二手車買家在我們平台上的活躍程度。



## 業 務

- **基於圖像識別的汽車評估檢測。**根據我們現有的二手車圖像數據庫，我們正在開發人工智能賦能的數碼工具，用作偵測及分析二手車圖像以自動識別缺陷及確認二手車狀況。例如，這些數碼工具可以確認汽車是否曾經歷碰撞及維修，並可提醒我們的評估檢測師注意汽車狀況中的若干異常情況，需要仔細檢查。我們期望該等數碼工具可在協助我們的專業評估檢測師進行標準的拍賣前評估檢測過程時發揮極大有用，提高評估檢測師的檢測效率及評估準確性。
- **持續數碼化計劃。**我們不斷提高我們業務營運的電子化及數碼化程度。為此，我們正在升級相關系統，並為我們的拍場營運及集團管理開發自動化流程。我們期望該等數碼化計劃可減少我們整個業務發生的人為錯誤，並通過使其更加規範及有效來優化我們的內部控制系統，從而降低我們的營運成本及提高我們的營運效率和客戶滿意度。
- **二手新能源汽車評估。**隨著新能源汽車市場迅速發展，我們預計未來數年須予處置的二手新能源汽車數目將有相應增長。由於新能源汽車的技術特性及處置模型與傳統燃油汽車顯著不同(尤其是若干高度技術性層面，例如電池組的估值，在我們的行業中其未必有公認及既定的指南可供參考)，我們已開始努力調整我們的服務及交易流程以促成新能源汽車拍賣。

## 銷售及營銷

我們的銷售及營銷工作主要側重於教育潛在賣家及買家我們提供的服務可帶來的好處，吸引新賣家及買家以及維繫與現有賣家及買家的關係。於二零二三年十二月三十一日，我們有182名內部銷售代表，分為兩支專門團隊：

- **以上游賣家為目標的銷售團隊。**其中一支團隊專注提高我們在主機廠、經銷商集團及彼等的4S店的知名度，向彼等宣傳我們的ADMS系統及其他系統，並建立及維繫與彼等關係。我們通過用作持續改善我們的客戶服務、解決問題及深化我們與賣家的戰略合作的迭代式四階段方法，即從計劃、執行、改變至行動(「PDCA」)的客戶服務週期與賣家保持著密切關係。根據PDCA方法，我們會主動接觸有意處置二手車的賣家，並通過拍賣二手車展示我們交易平台的效率及效益。在過程中，我們會與有關賣家定期溝通，以了解彼等的體驗並知悉該如何進一步改善我們的平台及服務以滿足彼等的需求。然後，我們會實施有關變更以確保賣家在未來將繼續使用我們的平台，從而深化我們的合作及完成PDCA週期。具體而言，銷售團隊在集團層面按季及按年與合作的經銷商集團進行業務檢討及溝通，詳細分析其營運及業務指標，再定制方案解決其問題。於店舖層面，銷售團隊通過定期實地考察與4S店保持緊密溝通，及時解決其問題及處理其需要；及

## 業 務

- **以下游買家為目標的銷售團隊。**另一支團隊專注協助買家識別符合他們偏好的庫存，並指導彼等完成二手車購買過程的每個階段，並提供更加個人化的客戶服務。例如，當二手車準備就緒作拍賣時，我們會根據買家在我們的交易平台的瀏覽、競投及購買行為，識別一組可能對汽車最感興趣的買家，而我們的銷售代表會向該等買家傳送汽車的資料。我們相信，該等量身定制的推薦有助我們的買家更有效識別及競投符合彼等特定需要及要求的二手車。我們根據買家在我們平台的瀏覽、競投及交易歷史將彼等分為五個層級，並根據每名買家的層級進行不同的銷售及營銷工作，以挽留買家及提高彼等在我們平台的參與度。我們亦會向買家派發優惠券，以提高彼等在我們平台的參與度。此外，這支團隊亦負責擴大我們的客戶基礎，並向潛在買家推廣我們的品牌、平台及產品與服務。

我們的銷售代表大部份均駐於我們遍佈中國的拍場，彼等具備豐富二手車業務經驗，擁有彼等所負責的當地市場的專業知識。面向上游賣家的銷售團隊，成員主要包括有4S店過往工作經驗的人士，這使彼等更為熟識二手車買賣流程及上游賣家需要。面向下游買家的銷售團隊，成員背景更為多元，當中包括具買賣二手車經驗的人士。我們的當地銷售代表由企業層面團隊管理，專注制定及實施標準最佳常規，並拓展與主要經銷商集團的關係。

我們亦會定期舉行車展及展會，例如長春國際汽車工業展覽會及天津國際汽車工業展覽會，借此增加曝光率及提升我們的行業聲譽。詳情請參閱「一展會業務」。另外，我們會定期參與各個行業會議，例如中國汽車流通協會的年會，借此及時了解最新的行業政策及趨勢，並與我們行業的其他公司及潛在客戶交流想法和資訊。此外，我們亦受惠於對我們服務感到滿意的大量二手車買家及賣家的口碑推薦。我們擬繼續改進我們的服務，以激發獲得更多的推薦及轉介，我們相信這是宣傳我們業務的有效而具有成本效益的方式。

於二零二一年、二零二二年及二零二三年，我們的銷售及分銷開支分別為人民幣79.8百萬元、人民幣88.9百萬元及人民幣90.0百萬元。

### 我們的客戶

於往績記錄期間，我們的客戶主要包括(i)通過我們的交易平台購買二手車的專業買家；及(ii)我們向其提供二手車增值服務及二手車收銷安排的經銷商集團。我們的客戶位於中國。於往績記錄期間各年度，來自我們五大客戶的共計收益分別為人民幣181.0百萬元、人民幣120.2百萬元及人民幣124.5百萬元，佔各段期間我們收益總額的26.8%、25.7%及25.3%；而於往績記錄期間各年度，來自我們最大客戶的共計收益分別為人民幣71.0百萬元、人民幣65.1百萬元及人民幣78.9百萬元，佔各段期間我們收益總額的10.5%、13.9%及16.0%。



## 業 務

下表載列往績記錄期間各年度的五大客戶詳情：

截至二零二一年十二月三十一日止年度

排名	客戶	業務簡介	主要提供產品	信貸期	建立業務關係的時間	付款方法	交易金額 (人民幣 百萬元)	收入貢獻 (%)
1	貴州通源投資有限公司連同其附屬公司及貴州通源汽車集團有限公司連同其附屬公司1(「貴州通源集團」)	私營公司，主要從事汽車銷售、汽車維修保養、二手車收銷。其於中國汽車經銷行業中擁有超過30年經驗，獲30多個世界知名汽車品牌授權。其業務營運遍佈中國11個省份及直轄市及25個城市，並成為中國西部其中一間最大經銷商集團。於二零二二年，其總收入超過人民幣300億元，按二零二二年收入計，其為中國百大經銷商集團之一。	二手車收銷安排、 二手車增值服務	30日	二零一六年	電匯	71.0	10.5
2	廣匯汽車服務集團股份有限公司	上海證券交易所公眾上市公司(SH.600297)，主要從事汽車銷售、汽車部件零售及批發、汽車裝飾品銷售、汽車租賃、資訊諮詢服務、二手車收銷	二手車拍賣及相關服務	30日	二零一六年	電匯	57.5	8.5

## 業 務

排名	客戶	業務簡介	主要提供產品	信貸期	建立業務關係的時間	付款方法	交易金額 (人民幣 百萬元)	收入貢獻 (%)
3	客戶A	私營公司，主要從事汽車銷售、潤滑油銷售、二手車收銷。其為一家獲20多個國際及國內知名汽車品牌授權的知名經銷商集團。於二零二二年，其總收入超過人民幣50億元，按二零二二年收入計，其為中國百大經銷商集團之一。	二手車收銷安排、 二手車增值服務 及其他服務	30日	二零一八年	電匯	23.8	3.5
4	客戶B	私營公司，主要從事汽車及汽車部件銷售。其業務營運遍佈中國多個省份及直轄市。於二零二二年，其總收入超過人民幣100億元，按二零二二年收入計，其為中國百大經銷商集團之一。	二手車收銷安排、 二手車增值服務	30日	二零一八年	電匯	15.5	2.3
5	客戶C	私營公司，主要從事汽車銷售。其獲世界知名汽車品牌授權，且主要於一個中國南方省份經營服務網絡。	二手車收銷安排、 二手車增值服務	30日	二零一九年	電匯	13.2	2.0
<b>總計</b>							181.0	26.8

**附註：**

- (a) 貴州通源投資有限公司連同其附屬公司及(b)貴州通源汽車集團有限公司連同其附屬公司為由本公司附屬公司貴州信通二手車拍賣有限公司的董事臧奉江先生控制的同系附屬公司。貴州信通二手車拍賣有限公司負責開展二手車拍賣服務及相關服務，以及二手車增值服務。於二零二一年、二零二二年及二零二三年，該附屬公司貢獻的收入分別佔總收入的12.7%、18.3%及20.3%。更多詳情，請參閱「關連交易」。

## 業 務

### 截至二零二二年十二月三十一日止年度

排名	客戶	業務簡介	主要提供產品	信貸期	建立業務關係的時間	付款方法	交易金額 (人民幣 百萬元)	收入貢獻 (%)
1	貴州通源集團	私營公司，主要從事汽車銷售、汽車維修保養、二手車收銷。其於中國汽車經銷行業中擁有超過30年經驗，獲30多個世界知名汽車品牌授權。其業務營運遍佈中國11個省份及直轄市及25個城市，並成為中國西部其中一間最大經銷商集團。於二零二二年，其總收入超過人民幣300億元，按二零二二年收入計，其為中國百大經銷商集團之一。	二手車收銷安排、 二手車增值服務	30日	二零一六年	電匯	65.1	13.9
2	客戶D	私營公司，主要從事汽車銷售、二手車收銷。其為浙江省寧波汽車貿易行業領先企業之一。	二手車收銷安排、 二手車增值服務	30日	二零一九年	電匯	20.7	4.4
3	客戶C	私營公司，主要從事汽車銷售。其獲世界知名汽車品牌授權，且主要於一個中國南方省份經營服務網絡。	二手車收銷安排、 二手車增值服務	30日	二零一九年	電匯	13.0	2.8

## 業 務

排名	客戶	業務簡介	主要提供產品	信貸期	建立業務關係的時間	付款方法	交易金額 (人民幣 百萬元)	收入貢獻 (%)
4	客戶B	私營公司，主要從事汽車及汽車部件銷售。其業務營運遍佈中國多個省份及直轄市。於二零二二年，其總收入超過人民幣100億元，按二零二二年收入計，其為中國百大經銷商集團之一。	二手車收銷安排、 二手車增值服務	30日	二零一八年	電匯	12.1	2.6
5	客戶A	私營公司，主要從事汽車銷售、潤滑油銷售、二手車收銷。其為一家獲20多個國際及國內知名汽車品牌授權的知名經銷商集團。於二零二二年，其總收入超過人民幣50億元，按二零二二年收入計，其為中國百大經銷商集團之一。	二手車收銷安排、 二手車增值服務 及其他服務	30日	二零一八年	電匯	9.2	2.0
<b>總計</b>							120.2	25.7

## 業 務

### 截至二零二三年十二月三十一日止年度

排名	客戶	業務簡介	主要提供產品	信貸期	建立業務關係的時間	付款方法	交易金額 (人民幣 百萬元)	收入貢獻 (%)
1	貴州通源集團	私營公司，主要從事汽車銷售、汽車維修保養、二手車收銷。其於中國汽車經銷行業中擁有超過30年經驗，獲30多個世界知名汽車品牌授權。其業務營運遍佈中國11個省份及直轄市及25個城市，並成為中國西部其中一間最大經銷商集團。於二零二二年，其總收入超過人民幣300億元，按二零二二年收入計，其為中國百大經銷商集團之一。	二手車收銷安排、 二手車增值服務	30日	二零一六年	電匯	78.9	16.0
2	廣匯汽車服務集團股份有限公司	上海證券交易所公眾上市公司(SH.600297)，主要從事汽車銷售、汽車部件零售及批發、汽車裝飾品銷售、汽車租賃、資訊諮詢服務、二手車收銷	二手車拍賣及相關服務	30日	二零一六年	電匯	20.5	4.2
3	客戶A	私營公司，主要從事汽車銷售、潤滑油銷售、二手車收銷。其為一家獲20多個國際及國內知名汽車品牌授權的知名經銷商集團。於二零二二年，其總收入超過人民幣50億元，按二零二二年收入計，其為中國百大經銷商集團之一。	二手車收銷安排、 二手車增值服務 及其他服務	30日	二零一八年	電匯	16.0	3.3
4	客戶E	主要從事二手車收銷的專業買家。	二手車拍賣及相關服務	30日	二零一七年	電匯	5.1	1.0
5	客戶F	納斯達克全球精選市場公眾上市公司，主要於中國從事汽車銷售	二手車拍賣及相關服務	30日	二零二一年	電匯	4.0	0.8
<b>總計</b>							124.5	25.3

## 業 務

據董事所深知，除貴州通源集團及廣匯汽車服務集團股份有限公司外，往績記錄期間各年度的五大客戶各自均為獨立第三方。貴州通源集團為本公司的關連人士。更多詳情見「關連交易」。於最後可行日期，廣匯汽車服務集團股份有限公司並非本公司的關連人士，而是間接股東，實益擁有本公司約7.7%的權益。更多詳情見「主要股東」。於最後可行日期，楊愛華先生透過Yang Chuyu女士(楊愛華先生的女兒)與TMF (Cayman) Ltd.設立的一個全權信託，於廣匯汽車服務集團股份有限公司附屬公司廣匯寶信汽車集團有限公司(HK.1293)間接持有7.73%權益。於最後可行日期，楊漢松先生於廣匯寶信汽車集團有限公司持有約1%股權。除上文所披露者外，據董事所深知，董事、擁有已發行股份5%以上的股東或彼等各自的任何聯繫人於往績記錄期間各年度概無在我們任何五大客戶中擁有任何權益。於二零二一年十二月三十一日，我們與廣匯汽車服務集團股份有限公司簽訂戰略合作協議。有關戰略合作協議的詳情，請參閱「歷史、重組及公司架構—公司重組—(ii)向若干戰略商業夥伴發行股份」。除上文所披露者外，據董事所深知，於最後可行日期，廣匯汽車服務集團股份有限公司及／或廣匯寶信汽車集團有限公司及其附屬公司、董事、高級管理層、主要股東及／或彼等各自的聯繫人與本集團、本公司董事、高級管理層及／或主要股東及彼等各自的任何聯繫人並無其他關係。於往績記錄期間及截至最後可行日期，我們與廣匯汽車服務集團股份有限公司的交易及合作乃按正常商業條款進行。

### 我們的供應商

於往績記錄期間，我們的供應商主要包括經銷商集團、辦證過戶、物流及廣告等服務的第三方服務提供商，以及展場出租人。我們的供應商位於中國。於往績記錄期間各年度，我們向五大供應商的共計採購額分別為人民幣84.0百萬元、人民幣35.6百萬元及人民幣37.4百萬元，佔各段期間我們的採購總額33.3%、19.7%及20.8%；而於往績記錄期間各年度，我們向最大供應商的採購額分別為人民幣36.7百萬元、人民幣9.6百萬元及人民幣11.7百萬元，佔各段期間我們的採購總額14.6%、5.3%及6.5%。



## 業 務

下表載列往績記錄期間各年度的五大供應商詳情：

截至二零二一年十二月三十一日止年度

排名	供應商	業務簡介	主要供應產品及/或服務	信貸期	建立業務關係的時間	付款方法	採購金額 (人民幣 百萬元)	佔採購總額 百分比 (%)
1	廣匯汽車服務集團股份有限公司	上海證券交易所公眾上市公司(SH.600297)，主要從事汽車銷售、汽車部件零售及批發、汽車裝飾品銷售、汽車租賃、資訊諮詢服務、二手車收銷	二手車交易支援服務，包括關於二手車拍賣業務的車輛採購相關信息及其他營運支援	90日	二零一六年	電匯	36.7	14.6
2	供應商A	私營公司，主要從事汽車及汽車部件銷售。其業務營運遍佈中國多個省份及直轄市。於二零二二年，其總收入超過人民幣100億元，按二零二二年收入計，其為中國百大經銷商集團之一。	二手車交易支援服務，包括關於二手車收銷安排業務及二手車增值服務業務的車輛採購相關信息及其他營運支援	90日	二零一八年	電匯	17.5	6.9
3	貴州通源集團	私營公司，主要從事汽車銷售、汽車維修保養、二手車收銷。其於中國汽車經銷行業中擁有超過30年經驗，獲30多個世界知名汽車品牌授權。其業務營運遍佈中國11個省份及直轄市及25個城市，並成為中國西部其中一間最大經銷商集團。於二零二二年，其總收入超過人民幣300億元，按二零二二年收入計，其為中國百大經銷商集團之一。	二手車交易支援服務，包括關於二手車收銷安排業務及二手車增值服務業務的車輛採購相關信息及其他營運支援	90日	二零一六年	電匯	12.0	4.8

## 業 務

排名	供應商	業務簡介	主要供應產品及/或服務	信貸期	建立業務關係的時間	付款方法	採購金額 (人民幣 百萬元)	佔採購總額 百分比 (%)
4	供應商B	私營公司，主要從事汽車銷售、二手車經銷及經紀、汽車保養。其為知名經銷商集團，其業務營運遍佈中國內地、台灣以及亞洲及歐洲若干其他城市和地區。於二零二二年，其總收入超過人民幣900億元，按二零二二年收入計，其為中國百大經銷商集團之一。	二手車交易支援服務，包括關於二手車收銷安排業務的車輛採購相關信息及其他營運支援	90日	二零一七年	電匯	9.9	3.9
5	供應商C	私營公司，主要從事展會及場地租賃，總部位於吉林省長春市。	展會及場地租賃服務	180日	二零一八年	電匯	7.9	3.1
	總計						<u>84.0</u>	<u>33.3</u>

## 業 務

### 截至二零二二年十二月三十一日止年度

排名	供應商	業務簡介	主要供應產品及/或服務	信貨期	建立業務關係的時間	付款方法	採購金額 (人民幣 百萬元)	佔採購總額 百分比 (%)
1	貴州通源集團	私營公司，主要從事汽車銷售、汽車維修保養、二手車收銷。其於中國汽車經銷行業中擁有超過30年經驗，獲30多個世界知名汽車品牌授權。其業務營運遍佈中國11個省份及直轄市及25個城市，並成為中國西部其中一間最大經銷商集團。於二零二二年，其總收入超過人民幣300億元，按二零二二年收入計，其為中國百大經銷商集團之一。	二手車交易支援服務，包括關於二手車收銷安排業務及二手車增值服務業務的車輛採購相關信息及其他營運支援	90日	二零一六年	電匯	9.6	5.3
2	廣匯汽車服務集團股份有限公司	上海證券交易所公眾上市公司(SH.600297)，主要從事汽車銷售、汽車部件零售及批發、汽車裝飾品銷售、汽車租賃、資訊諮詢服務、二手車收銷	二手車交易支援服務，包括關於二手車拍賣服務業務的車輛採購相關信息及其他營運支援	90日	二零一六年	電匯	8.0	4.4
3	供應商D	私營公司，主要從事開發電腦軟件、網絡科技、通訊科技及產品、指定代駕服務，致力於數字化及提升指定代駕服務的效率。	物流服務	30日	二零一六年	電匯	7.0	3.9

## 業 務

排名	供應商	業務簡介	主要供應產品及/或服務	信貸期	建立業務關係的時間	付款方法	採購金額 (人民幣 百萬元)	佔採購總額 百分比 (%)
4	供應商E	私營公司，主要從事貨運、技術服務、軟件開發，致力於汽車物流過程數字化，提供一站式全國上門汽車運輸服務。	物流服務	30日	二零二二年	電匯	5.7	3.2
5	供應商F	私營公司，主要從事汽車技術服務，總部位於北京。	辦證過戶服務	30日	二零一九年	電匯	5.2	2.9
	總計						<u>35.6</u>	<u>19.7</u>

## 業 務

### 截至二零二三年十二月三十一日止年度

排名	供應商	業務簡介	主要供應產品及／ 或服務	信貨期	建立業務關 係的時間	付款方法	採購金額 (人民幣 百萬元)	佔採購總額百 分比 (%)
1	貴州通源集團	私營公司，主要從事汽車銷售、汽車維修保養、二手車收銷。其於中國汽車經銷行業中擁有超過30年經驗，獲30多個世界知名汽車品牌授權。其業務營運遍佈中國11個省份及直轄市及25個城市，並成為中國西部其中一間最大經銷商集團。於二零二二年，其總收入超過人民幣300億元，按二零二二年收入計，其為中國百大經銷商集團之一。	二手車交易支援服務，包括關於二手車收銷安排業務及二手車增值服務業務的車輛採購相關信息及其他營運支援	90日	二零一六年	電匯	11.7	6.5
2	供應商D	私營公司，主要從事開發電腦軟件、網絡科技、通訊科技及產品、指定代駕服務，致力於數字化及提升指定代駕服務的效率。	物流服務	30日	二零一六年	電匯	9.2	5.1
3	供應商C	私營公司，主要從事展會及場地租賃，總部位於吉林省長春市。	展會及場地租賃服務	180日	二零一八年	電匯	5.9	3.3
4	供應商G	一家主要從事汽車銷售、潤滑油銷售、二手車銷售的私營公司。是一家擁有20多個國際及國內汽車品牌授權的知名經銷商集團。於二零二二年，總營收突破50億元人民幣，且按二零二二年收入計，其為中國百大經銷商集團之一。	辦證過戶服務	90天	二零一八年	電匯	5.3	3.0
5	供應商F	私營公司，主要從事汽車技術服務，總部位於北京。	辦證過戶服務	30日	二零一九年	電匯	5.3	2.9
<b>總計</b>							37.4	20.8

## 業 務

據董事所深知，除貴州通源集團及廣匯汽車服務集團股份有限公司外，往績記錄期間各年度的五大供應商各自均為獨立第三方。貴州通源集團為本公司之關連人士，而廣匯汽車服務集團股份有限公司並非本公司之關連人士。除上文「我們的客戶」所披露者外，據董事所深知，董事、擁有已發行股份5%以上的股東或彼等各自的任何聯繫人於往績記錄期間各年度概無在我們任何五大供應商中擁有任何權益。

### 同時是供應商的客戶

於二零二一年、二零二二年及二零二三年，據董事所深知及全悉，分別有38名、29名及32名客戶亦為我們的供應商。彼等為我們的二手車拍賣業務、二手車增值服務業務、二手車銷售安排業務及展會業務的客戶，亦為我們主要在二手車增值服務業務及二手車收銷安排業務的供應商。於二零二一年、二零二二年及二零二三年，向同時亦為供應商的所有客戶的銷售額分別佔總收益的約30.2%、28.4%及25.6%。同期，向該等客戶的採購額分別佔我們採購總額的約39.0%、26.8%及21.9%。

於二零二一年、二零二二年及二零二三年，據董事所知及所信，我們五大客戶中的五名、五名及三名客戶(包括二零二一年、二零二二年及二零二三年的貴州通源集團，二零二一年及二零二三年的廣匯汽車服務集團股份公司，二零二一年、二零二二年及二零二三年的客戶A，二零二一年及二零二二年的客戶B，二零二一年及二零二二年的客戶C，及二零二二年的客戶D)分別亦為我們的供應商。該等客戶是我們二手車拍賣業務、二手車增值服務業務、二手車收銷安排業務及其他業務的客戶。於二零二一年、二零二二年及二零二三年，我們向該等客戶的銷售額分別佔總收入的26.7%、25.7%及23.5%。同期，我們向該等客戶的採購量分別佔總採購量的30.1%、10.3%及11.7%。該等實體既是我們的客戶，也是我們的供應商，主要因為在提供二手車銷收安排及二手車增值服務予彼等的過程中，有關實體向我們提供支援服務以配合所提供的該等服務(主要包括提供人員支援及實體空間，以供我們提供相關服務)，而我們亦就此支付相關款項。除該等客戶外，就董事所知及所信，於往績記錄期間，我們並無任何其他同時是供應商的主要客戶。



## 業 務

於二零二一年、二零二二年及二零二三年，據董事所深知及確信，我們五大供應商中的四名、兩名及兩名供應商(包括二零二一年、二零二二年及二零二三年的貴州通源集團，二零二一年及二零二二年的廣匯汽車服務集團股份有限公司，二零二一年的供應商A，二零二一年的供應商B，及二零二三年的供應商G)分別亦為我們的客戶。於二零二一年、二零二二年及二零二三年，我們向該等供應商的採購額分別佔採購總額約30.2%、9.7%及9.5%。同期，我們向該等供應商的銷售額分別佔總收入約21.4%、14.2%及19.3%。該等實體既是我們的客戶，也是我們的供應商，主要因為上述的相同原因。除該等供應商外，據董事所深知及確信，於往績記錄期間，我們並無任何其他同時是客戶的主要供應商。

我們與重疊客戶和供應商簽訂的合同條款乃經公平磋商，並與我們與其他客戶和供應商分別簽訂的類似服務的合同條款基本相同。我們與重疊客戶和供應商之間的交易定價和其他條款與我們與其他客戶和供應商之間的交易定價和其他條款沒有重大差異。此外，根據灼識諮詢的資料，我們與重疊客戶和供應商簽訂的合同條款與行業慣例一致，因為二手車交易服務提供商為其他實體提供二手車收銷安排或二手車增值服務時，接受服務的實體為二手車交易服務提供商提供各項支援服務，並據此收取相關費用，實屬業界的慣常做法。

### 影響本集團及行業的重大監管變動

#### 新規例

於二零二二年七月五日，商務部等十七個部門發佈的新規例制定了一系列措施，旨在規範管理及激勵中國二手車交易的發展。該等措施取消了二手車業務參與者難以滿足或在商業上屬不可行的各種繁瑣的要求，以為二手車業務參與者提供更好的業務環境。舉例而言，法人實體為進行二手車銷售，其營業地址須位於當地二手車交易市場，且其辦事處規模須達至若干最低門檻。新規例取消了該等限制，不論其營業地址是否位於當地的二手車交易市場，亦不論其辦事處規模大小，法人實體現在均可進行二手車銷售。此外，以前，二手車管理部門在辦理二手車辦證過戶登記手續時，實際上只接受當地二手車交易市場開具的發票。自二零二二年十月一日起，由其他從事二手車業務的實體開具的發票亦可用於二手車辦證過戶登記手續，極大簡化及提升了二手車交易的效率。

## 業 務

新規例亦規定，自二零二三年一月一日起，對自然人在一個曆年內出讓持有時間少於一年的二手車達到三輛及以上的，不得為其辦理辦證過戶登記手續（「辦證過戶限制」）。辦證過戶限制旨在通過激勵更多二手車業務參與者註冊為法人實體來進一步規範管理及提高中國二手車交易的透明度，此舉可使有關部門更容易有系統地監督二手車業務參與者。截至最後可行日期，辦證過戶限制尚未在實踐中大規模實施。

新規例並非特別針對我們這一類二手車交易服務提供商，因此亦無對我們這一類沒有出具發票或辦理辦證過戶的二手車交易服務提供商施加任何額外的特定要求或義務。有關新規例的更多詳情，請參閱「監管概覽—關於二手車流通管理的法規」。

新規例為中國二手車市場帶來積極影響：

- **二手車交易量。**於二零二三年，中國二手車交易量達至14.4百萬輛，較二零二二年的12.5百萬輛增加15.0%。
- **增加跨區域交易。**因新規例簡化了二手車交易程序，跨區域交易佔二手車交易總量的百分比由二零二二年的24.9%增加至二零二三年的27.2%。

董事認為，新規例已為中國二手車市場帶來且預期持續帶來積極影響，及隨之為如我們的二手車交易服務提供商業務營運帶來積極影響。具體而言，辦證過戶限制並未且預期不會對我們於往績記錄期間及日後的業務營運及財務表現造成任何重大不利影響，理由如下：

- 根據新規例，若實體(1)開具二手車收銷發票及(2)辦理有關二手車辦證過戶登記，彼將有責任確保辦證過戶限制得到遵守。據中國法律顧問所告知，由於我們並無開具二手車收銷發票或辦理二手車辦證過戶登記，新規例並無對我們施加任何法律義務，以核實(a)通過我們的交易平台購買二手車的個人買家是消費者還是專業買家，(b)即使有關監管當局認為買家為專業買家，該買家是否已根據現行的二手車流通法規(包括二手車流通管理辦法(「現行規例」)，例如其是否註冊為法人實體)取得其業務營運所需的資格、批文或備案，或(c)買家是否超過辦證過戶限制；

## 業 務

- 據中國法律顧問所告知，在新規例下，如專業買家的業務活動不涉及超出辦證過戶限制的二手車辦證過戶，且並無被監管當局視為二手車經銷及／或經紀，則專業買家可繼續於一個曆年內在我們的交易平台購買三輛或以上的二手車。此外，就觸發辦證過戶限制及／或被監管當局視為二手車經銷及／或經紀的專業買家而言，相對於現行規例，如上所述，彼等更容易根據新規例註冊為法人實體；及
- 辦證過戶限制於二零二三年一月一日生效後，我們的交易量、用戶活躍度及買家基礎持續增長。於二零二二年及二零二三年十二月三十一日，分別共有約15,684名及17,112名註冊用戶向彼等於我們交易平台的賬戶存入交易保證金。於二零二二年及二零二三年，分別有約160,000輛及176,000輛二手車通過我們交易平台上的拍賣售出。二手車拍賣的佣金及服務費亦由二零二二年的人民幣240.0百萬元增加19.6%至二零二三年的人民幣287.2百萬元。此外，於貴州省貴陽，辦證過戶限制已經銷商集團和大規模實施，於二零二三年，我們約32%的登記用戶為法人實體(二零二二年：約17%)，我們的業務運營仍有所增長：於貴陽的交易量由二零二二年的約6,000輛增加14.9%至二零二三年的約7,000輛，而向我們出價的買家人數由二零二二年的485人增加至二零二三年的641人。

我們已一直並擬繼續密切注視新規例對我們業務營運的影響。我們有意迅速應對持續演變的市場狀況及監管要求，並適時設置及加強我們的內部控制措施，確保持續全面遵守相關監管要求。

### 試行辦法及配套指引

於二零二三年二月十七日發佈並於二零二三年三月三十一日生效的試行辦法及配套指引將通過採用以備案為基礎的監管制度，對中國境內公司的直接和間接證券海外發行和上市進行監管。根據試行辦法及配套指引，如果發行人向海外主管監管機構提交首次公開發行的申請，該發行人必須在該申請提交後三個營業日內向中國證監會備案。試行辦法及配套指引還要求已完成海外發行上市的發行人，在發生控制權變更、自願或強制退市等重大事件時，應向中國證監會提交後續報告。

<sup>3</sup> 註冊用戶只有在向彼等於我們平台的賬戶存入交易保證金後才能在我們的平台拍賣二手車。

## 業 務

具體而言，遵循實質重於形式的原則，倘發行人同時符合以下條件，該發行人進行的海外發行和上市將被視為中國境內公司的間接海外發行和上市：(1)發行人境內經營實體最近一個會計年度的總資產、淨資產、營業收入或利潤，任一指標佔發行人同期經審核綜合財務報表相關數據的比例超過50%；及(2)主要經營活動在中國開展或主要營業場所位於中國，或負責發行人經營管理的高級管理人員多數為中國公民或其常居地位於中國。

根據上述及本次[編纂]的現有預期時間表，中國法律顧問認為本次[編纂]應被視為中國境內公司的[編纂]，我們須在提交本次[編纂]的[編纂]後三個營業日內向中國證監會[編纂]。據董事及中國法律顧問所確認，[編纂]已按試行辦法及配套指引的規定在指定時限內向中國證監會提交[編纂]。於最後可行日期，我們已[編纂]程序。我們計劃尋求相關監管機構及中國法律顧問的指引，[編纂]在所有重大方面[編纂]試行辦法及配套指引的相關規定。

此外，根據於二零二三年二月二十四日發佈並於二零二三年三月三十一日生效的保密和檔案管理規定，境外證券監管機構和境外主管部門可以要求對境內企業在境外發行和上市的情況進行檢查、調查或取證，也可以要求對為該境內企業進行相關業務的境內證券公司和證券服務提供商進行檢查、調查和取證，這種檢查、調查和取證應在跨境監管合作機制下進行，中國證監會或其他中國主管部門將根據雙邊和多邊合作機制提供必要協助。境內公司、證券公司和證券服務機構在配合境外證券監管機構或境外主管部門的檢查和調查，或提供該檢查和調查所要求的文件和材料之前，應首先獲得中國證監會或其他中國主管部門的批准。具體而言，境內公司計劃直接或通過境外上市實體公開披露或向證券公司、證券服務提供商、境外監管機構等相關個人或實體提供：(i)含有國家秘密或政府機構工作秘密的文件及材料，應先經主管部門批准並向保密行政主管部門備案；(ii)其他一旦洩露將損害國家安全或公共利益的文件及材料，應嚴格履行國家有關規定的有關程序。境內公司向證券公司、證券服務提供商提供文件及材料的，應當遵守國家有關保密規定以處理有關文件及材料，並同時向有關證券公司、證券服務提供商出具書面說明。

## 業 務

於往績記錄期間及直至最後可行日期，我們並無自任何中國主管部門(包括中國證監會)接獲有關本次[編纂]或先前合約安排的負面問詢、意見、指示、指導或其他關注。我們亦正積極關注法律的變動及監管發展，並將在外部律師的協助下開展相關工作，以確保遵守法律及法規。

更多詳情，請參閱「監管概覽—關於併購及海外上市的法規」。

### 第三方付款安排

#### 背景

以往，曾出現過在我們平台上成功交易的二手車的拍賣價格、佣金及服務費由第三方(「**實際付款人**」)而非我們註冊投標賬戶的買家(「**相關買家**」)支付的情況(「**第三方付款安排**」)。於二零二一年及二零二二年：

- 根據第三方付款安排與我們結算交易的買家數目分別為6,858名及3,968名，分別佔我們平台總買家的44.5%及33.8%；
- 涉及第三方付款安排的交易數目分別為67,772宗及25,038宗，分別佔我們平台總交易數目的25.9%及15.7%；
- 涉及第三方付款安排的交易所得佣金及服務費分別為人民幣92.2百萬元及人民幣35.5百萬元，分別佔我們二手車拍賣業務下佣金及服務費總額的27.6%及14.8%；
- 涉及第三方付款安排的交易總資金流入<sup>11</sup>分別為人民幣3,631.0百萬元及人民幣1,243.3百萬元，分別佔我們涉及第三方付款安排的相關業務總資金流入的26.5%及18.4%；及
- 涉及第三方付款安排的交易所得收入<sup>12</sup>分別為人民幣100.1百萬元及人民幣36.3百萬元，分別佔我們總收入的14.8%及7.8%。

11 包括(i)就在我們交易平台拍賣而非來自二手車收銷安排業務的二手車而言，(a)涉及第三方付款安排的二手車拍賣價，我們其後會轉賬予相關賣家且不入賬為我們的收入；及(b)有關二手車的佣金及服務費(入賬為我們二手車拍賣業務的收入)；及(ii)就我們二手車收銷安排業務下委託給我們而隨後在我們的交易平台拍賣的二手車而言，(a)涉及第三方付款安排的二手車拍賣價(有關拍賣價與我們就有關二手車作出的付款之間的差額入賬為我們二手車收銷安排業務的收入)；及(b)有關二手車的佣金及服務費(入賬為我們二手車拍賣業務的收入)。

12 包括(i)我們二手車拍賣業務下涉及第三方付款安排的交易所得收入；及(ii)我們二手車收銷安排業務下涉及第三方付款安排的二手車所得收入，指我們就置換二手車所作付款與有關二手車拍賣價之間的差異。



## 業 務

於往績記錄期間，概無牽涉第三方付款安排的個人買家貢獻收入超過2.0%。

於往績記錄期間，我們並無提出或鼓勵任何第三方付款安排，我們亦無參與任何相關買家與任何實際付款人之間就任何交易結算的任何獨立安排。此外，我們並無向相關買家或實際付款人提供任何折扣、佣金、回扣或其他利益，以促使或激勵第三方付款安排。我們與相關買家訂立的協議的定價及付款條款與非參與第三方付款安排的買家所協議者相同。

於往績記錄期間，實際付款人主要包括相關買家的家族成員及業務夥伴。除部分實際付款人亦為我們平台註冊的買家外，實際付款人與本集團以往或現在並無其他關係或交易，且據我們所知，實際付款人與我們的股東、董事或其各自任何聯繫人以往或現在並無其他關係或交易。董事確認，所有實際付款人均獨立於我們現任及前任董事、高級管理層及股東，且彼等都不是本集團的關連人士。

我們於二零二二年九月底完成系統升級後已終止所有第三方付款安排，我們要求在往績記錄期間牽涉第三方付款安排的相關買家及實際付款人簽署付款委託函（「**付款委託函**」），其要求有關相關買家及實際付款人確認（其中包括）：(i) 彼等獨立於本集團及其每名現任及前任董事、高級管理層及股東；(ii) 除在我們平台購買二手車及第三方付款安排外，相關買家與實際付款人（作為一方）與本集團（作為另一方）並無其他安排；及(iii) 相關買家與實際付款人的關係性質，如家族成員、業務夥伴，或將會進一步具體指出的其他關係。自二零二二年十月一日起直至最後可行日期，我們並無參與任何涉及第三方付款安排的交易。於最後可行日期，減少及停止第三方付款安排並未對我們的二手車拍賣業務造成不利影響。下表列載於停止第三方付款安排之前及之後的若干季度營運數據：

	截至以下日期止三個月				
	二零二二年 六月三十日	二零二二年 九月三十日	二零二二年 十二月三十一日	二零二三年 三月三十一日	二零二三年 六月三十日
交易量(輛)	<u>~34,000</u>	<u>~44,000</u>	<u>~37,000</u>	<u>~35,000</u>	<u>~43,000</u>



## 業 務

	於				
	二零二二年 六月三十日	二零二二年 九月三十日	二零二二年 十二月三十一日	二零二三年 三月三十一日	二零二三年 六月三十日
已付交易保證金的 註冊競買人數量	<u>16,571</u>	<u>16,560</u>	<u>15,684</u>	<u>17,385</u>	<u>17,581</u>

自二零二二年六月我們開始減少涉及第三方付款安排的交易以來，二零二二年第三季度的交易量出現強勁增長。交易量由二零二二年第二季度的約34,000輛增加至二零二二年第三季度的約44,000輛，主要是由於新型冠狀病毒病放緩及相關限制措施(如隔離、社交距離、封鎖及出行限制)的放寬。截至二零二二年六月三十日及九月三十日，已付交易保證金的註冊競買人數量保持相對穩定。

我們的交易量由二零二二年第三季度的約44,000輛減少至二零二二年第四季度的約37,000輛，已付交易保證金的註冊競買人數量由二零二二年九月三十日的16,560名減少至二零二二年十二月三十一日的15,684名。該減少主要是由於二零二二年十月至十一月期間，新一輪新型冠狀病毒病再度爆發，導致中國多個城市嚴格實施新型冠狀病毒病相關的限制措施。此外，自二零二二年年末及二零二三年年初起，該等限制措施解除後，中國新型冠狀病毒病確診病例激增。新型冠狀病毒病大流行的廣泛傳播迫使人們留在家中，導致經濟活動下滑，當中包括中國二手車交易量暫時減少。中國二手車總交易量於二零二二年第二季度、第三季度及第四季度分別約為3.0百萬輛、3.5百萬輛及3.3百萬輛，我們交易平台的交易量增加或減少的趨勢與中國二手車總交易量大致相符。

然而，新型冠狀病毒病大流行開始逐漸緩和，交易量及競買活動的增長已有所回復。從我們的交易量由二零二二年的約160,000輛上升至二零二三年的約176,000輛，以及已付交易保證金的註冊競買人數量由二零二二年十二月三十一日的15,684名增加至二零二三年十二月三十一日的17,112名便得以證明。整體而言，我們的二手車拍賣佣金及服務費由二零二二年的人民幣240.0百萬元增加19.6%至二零二三年的人民幣287.2百萬元，主要由於(i)我們的交易量由二零二二年的約160,000輛增加至二零二三年的176,000輛，及(ii)我們自二零二三年二月起上調我們平台上所有二手車拍賣交易的佣金費率，由二手車拍賣價的2.5%至3.5%提升至二手車拍賣價的約3.5%。

基於上述情況，董事確認，停止第三方付款安排並無對我們的業務營運或財務業績構成任何重大不利影響。

## 業 務

### 第三方付款安排的理由

第三方付款安排主要出於以下理由：

- (i) 中國二手車市場高度分散，中國二手車行業的商業參與者以個人身份從事二手車交易業務實屬常見商業慣例。同時，中國絕大部分的二手車交易業務都是小規模經營，因此，買家以個人身份而非以公司實體的身份開展此業務更為經濟和靈活。因此，很多專業買家不會以公司實體形式，僅會以個人身份經營其業務，並通過其個人銀行賬戶結算款項；
- (ii) 由於很多專業買家僅經營小規模的二手車交易業務，彼等傾向委託其認為值得信賴及可靠的人士(通常包括其家族成員或業務夥伴)作為財務主管及財務經理，並通常使用彼等的個人賬戶來結算付款；及
- (iii) 專業買家(作為個別人士)通常將家族成員或業務夥伴的個人財務資源集中起來，以滿足經營二手車交易業務的現金流需求。因此，個人專業買家通過其家族成員或業務夥伴使用個人賬戶代該專業買家付款，實屬常見及較為便利的做法。

因此，競買人可能會通過其自有的註冊投標賬戶在我們的平台競拍二手車，並指定其家族成員或業務夥伴以其本物的個人銀行賬戶付款，因而出現第三方付款安排。根據灼識諮詢，由於上述相同理由，第三方付款安排於中國二手車市場實屬常見。

### 與第三方付款安排有關的影響

董事認為，我們的賬目及記錄在所有重大方面均屬準確及完整，且不存在任何與第三方付款安排有關的偽造交易，依據如下：

- (i) *反欺詐、反洗錢措施*。我們已實施多項「了解你的客戶」程序，以有效防止欺詐或洗錢活動。個人或實體在我們的交易平台註冊成為競買人，需提供詳細資料，例如個人買家的姓名、身份證資料及電話號碼，以及企業買家法定代表和參拍賬戶的所有者的營業執照及身份證資料。註冊時，各競買人亦需完成實名認證，並承諾其所提供的所有資料均屬真實、準確及完整。每位中標者還需要在簽署銷售確認書之前向我們提交其銀行賬戶資料。

## 業 務

此外，我們要求通過銀行轉賬結算付款，一般不接受現金付款或微信或支付寶等移動支付，這進一步降低了欺詐及洗錢風險，因為此類付款已經過銀行嚴格的審查程序。相較於現金付款或移動支付，銀行轉賬可更有效地降低洗錢風險的原因如下：

- a. 匯款完成後，銀行會開具匯款收據或銀行收據，列明付款明細，包括交易日期、付款人和收款人的姓名和銀行賬戶資料、交易金額和已交易二手車的車牌號碼，這使我們能夠將付款與相應的二手車交易相匹配，並驗證和跟蹤現金流。根據我們的內部政策，我們將檢查每筆付款並將其與相應的二手車交易相匹配。
  - b. 據中國法律顧問所告知，根據《中華人民共和國反洗錢法》，中國的金融機構在法律上有義務遵守反洗錢法律法規，發現和防止洗錢活動，並報告可疑交易。我們因此相信，銀行作為高度受規管的金融機構，通常設有系統化反洗錢內控程序，包括實名賬戶註冊、身份驗證和身份證驗證等銀行賬戶持有人的了解你的客戶程序。當發起銀行轉賬時，銀行通常會進一步驗證使用該服務的付款人是否與銀行賬戶上的姓名相同。因此，一般情況下，如果可以使用銀行賬戶並可以處理來自該賬戶的付款，則可以合理地推斷相關銀行沒有發現與該銀行賬戶有關的任何洗錢風險。於往績記錄期間及直至最後可行日期，我們並無遇到付款因銀行發現任何洗錢問題而不獲受理的情況。
  - c. 相反，如果使用現金付款或移動支付，則收款人較難驗證實際付款人的身份，因而使收款人面臨較高的洗錢風險。雖然移動支付可能要求用戶完成實名驗證，收款人可獲得的支付信息未必一定顯示付款人的完整真實姓名，使收款人難以核實付款人的身份。
- (ii) *真實的相關交易及內部控制措施*。我們平台上的所有交易均有真實的相關交易支持。與消費品不同，在我們平台上交易的每輛二手車有其個別車輛識別號碼，是獨一無二的，可以在整個交易過程中即時追蹤。此外，我們過往實施各種內部控制措施，以確保妥善識別並記錄涉及第三方付款安排的每筆交易。對於我們收到的付款，我們要求付款人在付款單上注明二手車的車牌號，這使我們能夠將付款與相應的二手車交易相匹配，核實並跟蹤資金流向。倘付

## 業 務

款人姓名或銀行賬戶號碼與我們檔案中的買方最新資料不一致，我們的人員將與買方聯繫，確認是針對哪輛拍賣車輛付款。該等步驟使我們能夠確保我們收到的每一筆涉及第三方付款安排的付款均能與我們平台上交易的某一特定二手車相匹配，從而將欺詐或洗錢的風險降到最低。

- (iii) 相關買家及實際付款人的書面確認。我們已經要求於往績記錄期間第三方付款安排所涉及的所有相關買家及實際付款人簽訂付款委託函，當中已訂明：
- a. 實際付款人代表相關買家為某一特定二手車(明確訂明交易號碼、車牌號碼、車輛識別號碼及車輛型號)付款；
  - b. 實際付款人的付款是應相關買家的要求而進行，並且交易是真實的；
  - c. 用於結算交易的資金來源是合法的，並且不是來自任何犯罪或非法活動；
  - d. 相關買家及實際付款人之間在第三方付款安排方面並無任何糾紛或爭議，實際付款人不會要求我們退回資金或對我們提出任何其他索賠；
  - e. 實際付款人對第三方付款安排的任何法律及其他後果承擔全部責任；及
  - f. 所有相關買家及實際付款人均獨立於本集團以及我們的現任及前任董事、高級管理人員、股東及僱員；除了在我們平台上購買二手車及第三方付款安排之外，相關買家及實際付款人與本集團之間概無其他安排。

於二零二三年十二月三十一日，我們已經收到的付款委託函涉及的交易，(1) 其佣金及服務費佔往績記錄期間涉及第三方付款安排的交易所產生總佣金及服務費的90%以上；及(2)其收入佔往績記錄期間涉及第三方付款安排的交易所產生總收入的90%以上。於二零二三年十二月三十一日，我們未收到有關於二零二一年和二零二二年分別進行的9,506宗(交易總額為人民幣563.7百萬元)及283宗(交易總額為人民幣26.6百萬元)交易的付款委託函。於往績記錄期間及截至最後可行日期，我們並無接獲任何實際付款人要求退回資金，而據我們所知，並無涉及任何第三方付款安排的實際或未解決糾紛或爭議。

## 業 務

雖然我們仍就盡可能多的交易收取付款委託函，但我們預期不會在[編纂]前收到所有涉及第三方付款安排的相關買家及實際付款人的付款委託函，原因如下：(i)於相關期間，部分涉及第三方付款安排的相關買家及實際付款人不再使用我們的交易平台購買二手車，我們預計不會自彼等收到大部分已簽署的付款委託函，及(ii)涉及第三方付款安排的買家基數零散，致使我們從所有相關買家及實際付款人收取已簽署付款委託函難以實施。於二零二一年一月一日至二零二二年九月三十日期間，我們合計有約8,000名涉及第三方付款安排的相關買家。具體而言，部分涉及第三方付款安排的相關買家及實際付款人，尤其是交易頻率較低的相關買家，可能會選擇不回應我們的請求。

據中國法律顧問所告知，涉及第三方付款安排而沒有收到付款委託函的相關實際付款人有權要求我們退回有關資金。然而，我們相信，有關實際付款人向我們要求退回有關資金的風險相對較低，原因如下：

- 如上文所述，實際付款人通常是相關買家的家庭成員或經營同一家二手車經銷店的業務夥伴。基於這種關係的性質，實際付款人不大可能代表相關買家要求我們退還付款；及
- 於往績記錄期間及直至最後可行日期，我們並無被任何實際付款人要求退回資金，而據董事所深知，並無涉及任何第三方付款安排的實際或待決爭議或分歧。

就涉及第三方付款安排而收到付款委託函的交易，據中國法律顧問所告知，第三方付款安排是相關買家向實際付款人轉讓付款義務的行為，付款委託函一經簽署，根據中國民法典，構成相關買家向實際付款人轉讓付款義務的具法律效力及具約束力的同意，因此，我們被認定為有義務向已簽訂有關付款委託函的實際付款人退回資金的風險極低。

此外，於往績記錄期間，只有極少數員工曾參與涉及第三方付款安排的交易。過往出現這種情況主要與以下情況有關：(1)員工偶爾參與二手車拍賣或代其朋友及親人付款；及(2)我們的員工代少數買家參與二手車拍賣或付款，包括：(i)就若干不熟悉我們的交易流程且不懂得如何參與我們的二手車拍賣的買家，我們的員工為了方便該等買家在我們的平台上進行二手車交易而代該等買家出價及購買二手車，買家直接與我們結算二手車付款；及(ii)就若干在我們的拍賣中中標二手車的買家無法在規定時間內使用我們指定的付款方式(即銀行轉賬)向我們結付款項(例如買家傾向使用微信或支付寶付款)，我們的員工為了促成有關交易代該等買家透過銀行轉賬向我們支付二手車費用。對於涉



## 業 務

及員工向我們付款的交易，我們的員工一般在收到相關買家的資金後向我們付款，且所有涉及此等交易的員工均已收到來自相關買家的資金。於往績記錄期間，所有相關交易乃真實交易，且相關交易所產生的收益計入收益總額。

過往涉及第三方付款安排及員工參與競投或付款流程的二手車交易數量極低，相應的收入貢獻微乎其微。於二零二一年及截至二零二二年九月三十日止九個月，在涉及第三方付款安排的交易中，我們確認我們的員工參與競投或付款流程的總數分別為143宗和39宗。此等交易產生的收入／總資金流入僅佔我們各期間相關業務總收入／總資金流入的不足0.1%。

為配合是次[編纂]，我們改善及提升我們的內部控制政策及系統，以禁止我們的僱員(包括高級管理層)在我們的交易平台上參與二手車交易。自二零二二年九月底完成系統更新以來及截至最後可行日期，我們並未在我們的平台上發現我們的僱員參與競投及／或付款過程的任何二手車交易。我們主要通過以下方式核實相關買家及實際付款人是否為我們的僱員：

- 就相關買家而言，彼等在我們的平台上註冊帳戶時需要提交個人身份信息，而我們的系統會記錄拍賣會中競買人的身份。我們會在系統抽查競買人的身份信息，以檢查我們的僱員是否在拍賣會中出價。
- 就實際付款人而言，其身份會在與銀行轉賬付款結算有關的匯款收據／銀行單據中披露，我們將核對身份信息以檢查實際付款人是否為我們的僱員。
- 我們要求我們的僱員申報由僱員及／或其聯屬人士進行的任何涉及我們的業務活動(包括我們交易平台的二手車交易)。
- 我們實時更新及維護僱員名單，並定期對照僱員名單檢查我們的註冊參拍帳戶。一旦我們發現任何由我們的僱員註冊的參拍帳戶，有關帳戶將被註銷。



## 業 務

- (iv) 申報會計師進行的工作。董事確認，於往績記錄期間及截至最後可行日期涉及第三方付款安排的所有交易均已採用我們其他交易所採用的一致會計政策記錄於我們的賬簿及記錄中。我們的核數師及申報會計師安永會計師事務所對往績記錄期間的歷史財務資料進行工作時，並無發現任何與彼等進行的工作有關的重大問題。

根據我們的中國法律顧問建議，(i)我們的第三方付款安排並無違反任何適用的中國法律或法規；及(ii)第三方付款安排是相關買家向實際付款人轉讓付款義務，而付款委託函一經正式簽署，根據中國民法典，構成相關買家向實際付款人轉讓付款義務的具法律效力及具約束力的同意。鑒於(i)我們已經要求於往績記錄期間第三方付款安排所涉及的所有相關買家及實際付款人，並且已經從涉及第三方付款安排的交易中收到超過80%的付款委託函；及(ii)於往績記錄期間及截至最後可行日期，我們並無接獲任何實際付款人要求退回資金，而且據我們所知，並無涉及任何第三方付款安排的實際或未解決糾紛或爭議，故中國法律顧問認為，我們被認定為有義務向已簽訂有關付款委託函的實際付款人退回資金的風險極低。

根據聯席保薦人進行的獨立盡職審查工作、本公司提供的證明文件、經考慮本公司提供預期不會取得100%付款委託函的理由、申報會計師進行的工作及中國法律顧問的意見，聯席保薦人並無注意到任何事項足以導致其對截至最後可行日期付款委託函超過80%的覆蓋範圍在任何重大方面是否充足產生合理懷疑。

根據《中華人民共和國刑法》第191條，為掩飾、隱瞞毒品犯罪、黑社會性質的組織犯罪、恐怖活動犯罪、走私犯罪、貪污賄賂犯罪、破壞金融管理秩序犯罪、金融詐騙犯罪的所得及其產生的收益的來源和性質，並有特定行為的，構成洗錢罪。

根據我們的「了解你的客戶」程序，我們沒有理由相信我們的買家涉及上述犯罪，我們亦無理由相信相關付款涉及此類犯罪的收益來源和性質。我們已經獲得部分相關買家及實際付款人對相關付款來源合法性的確認，彼等在第三方付款安排方面不存在非法目的或參與任何洗錢或其他非法活動。我們已經從人民銀行征信中心獲得本集團所有參與二手車拍賣業務的成員公司的企業信用報告，該等報告未顯示任何與洗錢有

## 業 務

關的負面信息。我們進一步確認，我們從未實施過任何旨在掩蓋或隱瞞任何犯罪所得款項或收益的來源和性質的行為。截至最後可行日期，我們未受到任何主管部門已決或正在進行的與洗錢有關的刑事制裁、公安調查或行政處罰。

基於上述分析，我們的中國法律顧問認為，我們過去接受第三方付款的行為被認定為構成洗錢罪並須承擔相關刑事責任的風險低。

### 加強內部控制措施及補救措施

為保護我們的利益免受於與第三方付款安排相關的風險，我們自二零二二年六月起實施以下過渡性措施，以停止有關做法：

- (i) 我們已經要求於往績記錄期間第三方付款安排所涉及的所有相關買家及實際付款人簽訂付款委託函，而截至最後可行日期，我們已經從於往績記錄期間涉及第三方付款安排的交易中收到超過80%的付款委託函；
- (ii) 自二零二二年六月起，我們一直在積極與相關買家溝通，以儘量減少第三方付款安排。例如，我們正在敦促相關買家通過彼等自身在我們平台上的競拍賬戶付款；
- (iii) 我們更加積極地提醒買家不要參與第三方付款安排。在整個交易過程中，我們提醒買家通過彼等自身的競拍賬戶支付競價和佣金及服務費。例如，我們在拍場的顯眼位置設置標誌，拍賣商在每次拍賣過程中會至少三次提醒買家只能通過彼等自身的競拍賬戶付款(而不是通過第三方)，並在與中標者確認銷售的短信中提醒，不再接受第三方付款安排；
- (iv) 我們的財務人員一直在檢查及檢驗涉及第三方付款安排的交易。任何由第三方付款人支付的款項將由財務人員退回；
- (v) 我們已經修訂在交易過程中與買家及賣家簽訂的協議，以納入禁止第三方付款安排的條款。每名賣家或買家在我們平台註冊時簽訂的經修訂參拍協議規定：
  - (i)買家需使用自身的銀行賬戶付款；(ii)競買人需直接與我們結算付款；及(iii)我們有權退回任何涉及第三方付款安排的付款。買方在確認銷售後所簽署的拍賣交易確認單亦包含類似條款；及
- (vi) 我們已經採用書面的反洗錢政策，並成立由法律、財務、風險管理及合規人員組成的專門的反洗錢工作小組。該等政策包括核實買家身份、記錄每筆二手

## 業 務

車交易、識別大額可疑交易、防止欺詐或洗錢活動的標準化協定及程序。我們亦更新了與買家及賣家簽訂的協議，以納入反洗錢相關條款。

除過渡性措施外，我們亦已經實施相應的強化內部控制措施，以防止今後再次發生第三方付款安排。我們於二零二二年九月完成系統升級，主要包括以下步驟：

- (i) 我們實施更嚴格的競買人身份驗證要求。完成競買人身份驗證是註冊競買人參與我們平台上的二手車拍賣所必須的。註冊競買人可被驗證為個人會員或實體會員。作為個人會員，競買人必須提供其個人信息，包括其姓名及公民身份證號碼，其真實性通過與我們合作的第三方平台進行驗證。作為實體會員，除了提供個人會員所需的此類資料外，實體會員亦必須進一步提供與該實體有關的資料，包括實體名稱及商業註冊號。我們通過與我們合作的第三方平台及我們自身的工作人員核實實體會員所提供資料的真實性。競買人提供的身份資料作為我們監控交易付款的依據，確保由競買人直接付款；及
- (ii) 我們與招商銀行(作為我們的收款銀行)合作，為我們的大多數相關附屬公司建立銀行卡賬戶註冊系統，要求註冊競買人將其名下持有的扣賬卡與彼等在我們平台上的註冊賬戶連接。我們要求競買人在進行二手車交易時使用其註冊的扣賬卡進行結算，我們的系統會自動將付款人的資料及交易金額與競買人的資料以及該競買人的交易資料進行比對，以識別該交易是否涉及第三方付款安排，然後再記錄付款結算。倘使用競買人賬戶下註冊的扣賬卡付款，我們的系統將自動接受該付款。倘使用未在競買人賬戶下註冊的扣賬卡付款，付款資料將直接發送到我們財務部的指定人員，彼等將檢查及核實銀行賬戶的資料。倘銀行賬戶持有人名稱與註冊競買人名稱相符，則該付款將被接受，我們的客戶服務團隊將與競買人跟進，提醒競買人將該扣賬卡與其賬戶連接，或以其他方式使用其賬戶註冊扣賬卡進行未來交易。倘我們斷定該付款是由第三方付款人支付，該付款將不被接受，財務人員將把該付款退回該第三方付款人。

自二零二二年十月一日起及截至最後可行日期，我們並無參與任何涉及第三方付款安排的交易。基於上述情況，董事認為，上述升級後的系統及相關措施在防止第三方付款安排方面屬有效及充足。根據聯席保薦人進行的獨立盡職審查工作，並考慮到

## 業 務

本公司內部控制顧問所進行的工作及程序，聯席保薦人並無發現任何事項，導致聯席保薦人在任何重大方面不同意董事的上述觀點。

### 給予業務夥伴補助資金

#### 背景

於往績記錄期間及直至最後可行日期，我們向我們於正常業務過程中與之合作的若干經銷商集團提供補助資金，以支持其二手車業務營運並加強我們的合作。向業務夥伴提供補助資金的結餘於綜合財務狀況表的預付款、按金及其他應收款項列賬，而給予業務夥伴補助資金的利息收入於綜合損益表的其他收入及收益淨額列賬。更多詳情請參閱「財務資料—選定綜合財務狀況表分析—預付款、按金及其他應收款項—向業務夥伴提供補助資金」及「財務資料—綜合損益表主要組成部分—其他收入及收益淨額」。截至二零二三年十二月三十一日，我們向業務夥伴提供補助資金的未償還結餘為人民幣61.9百萬元。

#### 商業理由及合規

中國的經銷商集團傳統上注重並通常將其現有財務資源用於新車銷售。因此，彼等在開展二手車相關業務時通常需要外部財務資助。由於經銷商集團的4S店為中國上游二手車供應源以及絕大部分經由我們交易平台出售的二手車均來自經銷商集團的4S店，我們認為經銷商店是我們重要的業務夥伴，並盡力迎合彼等不斷改變的二手車相關需求。為支持經銷商集團二手車業務的營運，我們與彼等簽訂框架協議及提供涵蓋整個二手車業務生命週期的服務，包括(1)派遣專業人員到其4S店，提供全面的現場二手車服務，協助彼等完成整個二手車交易程序；(2)提供增值服務及數字化工具(例如我們的ADMS系統)，使經銷商集團能夠從客戶收購二手車並集中及有系統地管理其4S店的二手車庫存；(3)交易平台，使經銷商集團能夠方便、高效地處置二手車；及(4)提供資金以滿足經銷商集團與其二手車業務相關的臨時資金需求。我們相信，作為我們向經銷商集團提供廣泛服務的一部分，我們向經銷商集團提供的補助資金會進一步深化及加強我們的業務關係，並產生顯著的協同效應；隨著該等經銷商集團的二手車業務逐步擴展，彼等能夠收購及管理更多二手車，基於我們與其深厚且值得信任的現有關係，彼等更傾向於通過我們的交易平台處置二手車。

## 業 務

經銷商集團可根據其不時的營運資金需要，向我們申請補助資金。我們已就補助資金安排實施全面的內部控制程序。首先，在決定是否向經銷商集團提供補助資金以及補助資金的條款時，我們會考慮多項因素，包括經銷商的業務規模、財務表現、資金需求、整體商譽及信譽，以及我們與該經銷商集團現有及預期未來的業務合作。根據中國汽車流通協會按二零二二年收入排名的中國百大經銷商集團名單，我們於往績記錄期間向其提供補助資金的所有經銷商集團均為中國百大經銷商集團。我們亦會評估業務合作能否及如何協助我們落實擴張計劃和策略並實現業務目標。同時，請求補助資金的各家經銷商集團須向我們提出申請，而我們在對經銷商集團請求資助的二手車項目進行系統性評估及確定該等項目的真實性及商業合理性後，將進一步簽立協議並提供補助資金，支持經銷商集團提議承接的各個二手車項目和發展計劃。第二，於補助資金期內，我們會評估經銷商集團的還款表現，例如還款期長短及還款頻率（例如給予該等經銷商集團的補助資金週轉日數），確保借出的補助資金獲準時償還，且能夠於需要時及時對補助資金條款作出相應調整。再者，我們於該年度結束時評估我們年度與各經銷商集團的業務合作及預測我們與相關經銷商集團的未來業務合作，並對我們向相關經銷商集團提供條款（如金額）作出適當調整。我收取利息收入以彌補我們的資金成本，我們不擬藉借出補助資金賺取溢利。

董事確認，(1)於往績記錄期間給予業務夥伴的補助資金全部都是在日常業務過程中與相關各方進行的；(2)補助資金一般是為了相關各方的二手車業務的日常業務營運及其資金需要而發放，包括二手車收購及二手車置換服務的營運需要；(3)我們並無將補助資金安排當成借貸業務來經營；我們作出該安排是為了深化與業務夥伴的合作，而非從利息收款中獲利；及(4)我們向業務夥伴提供補助資金並不涉及《中華人民共和國民法典》第146、153及154條或關於民間借貸案件的司法解釋第13條所載的情況。給予業務夥伴的補助資金利率並無超過訂立合約時一年或以內到期貸款的市場利率的四倍。於最後可行日期，我們並無因向業務夥伴發放補助資金而遭受任何行政處罰、調查、執法行動或收到任何監管部門有關任何行政處罰、調查或執法行動的任何通知。於往績記錄期間及直至最後可行日期，(1)我們並無遇到該等補助資金的任何重大拖欠；及(2)我們與相關經銷商集團並無就該等補助資金發生任何重大糾紛。



## 業 務

根據人民銀行對我們在人民銀行總部網站的查詢所作出的回覆，確認《貸款通則》規範借款人及貸款人(根據《貸款通則》，貸款人指在中國境內依法設立的經營貸款業務的中資金融機構)之間的借貸行為，而我們在查詢所述的補助資金安排(即私營公司使用自有資金支持其業務夥伴並獲得報酬)並不構成《貸款通則》規範的行為。

此外，於往績記錄期間，我們主要通過兩間本地附屬公司作出補助資金安排。於二零二三年九月，我們與人民銀行溫州分行及人民銀行貴州省分行進行訪問，這兩間人民銀行分行為該兩間附屬公司所在地區的主管監管機構，而我們確認人民銀行並無對我們上述的民間借貸進行監管。

根據我們的中國法律顧問及聯席保薦人的中國法律顧問對截至二零二三年六月三十日與我們有補助資金安排的主要業務夥伴所進行的訪問，彼等確認(1)彼等與我們已建立長期的合作夥伴關係，而補助資金為我們提供的廣泛服務的一部分；(2)彼等不時因應其二手車業務的需要向我們申請補助資金；及(3)彼等僅將補助資金用於其二手車業務事宜，而並無作其他用途。

中國法律顧問基於上文所述認為，(1)我們與業務夥伴訂立的上述補助資金協議為有效且具有法律約束力；(2)我們因此而就上述補助資金安排遭處罰的風險甚微；及(3)上述補助資金協議在所有重大方面均符合適用的中國法律及法規，且並無不符合亦無違反任何適用的中國法律及法規。

根據灼識諮詢的資料，我們向業務夥伴提供補助資金以支持其二手車業務發展，連同相關會計處理，均與行業慣例一致。就中國及海外二手車行業的市場參與者而言，向業務夥伴提供財務資助並不罕見。位於中國、日本及美國的多個其他大型二手車交易服務提供商亦向彼等之業務夥伴(包括經銷商集團)提供財務資助。近年來，經銷商集團面臨著巨大的市場生存壓力。彼等在開展新車及二手車業務時通常需要外部財務資助，該兩者都需要大量資本資源。我們向重要的業務夥伴提供補助資金，而我們提供的補助資金不僅幫助彼等實現業務發展，亦加深彼等對我們的信任及增強我們與彼等的長期業務關係。基於上文所述，灼識諮詢認為我們向業務夥伴提供補助資金符合行業慣例。



## 業 務

### 重大條款、結餘及結算

於往績記錄期間，根據相關協議，向經銷商集團提供補助資金的期限一般為一年，利率一般介乎1.5%至8.6%。利率主要根據(a)在我們提供此類補助資金的同期，第三方金融機構提供貸款的現行利率；及(b)相關經銷商集團的業務經營狀況，例如其收入、純利、現金流狀況及營運規模等釐定。我們提供補助資金通常不需要擔保或抵押，因為我們向其提供補助資金的經銷商集團為穩健且信譽良好的企業，擁有穩定的財務業績及強健的現金流管理能力。相關協議明確指出向該等經銷商集團提供補助資金僅用於開展其二手車業務。

於二零二一年、二零二二年及二零二三年十二月三十一日，我們給予業務夥伴的補助資金未償還結餘分別為人民幣299.0百萬元、人民幣294.8百萬元及人民幣61.9百萬元，分別提供予四家、四家及兩家經銷商集團。於二零二一年、二零二二年及二零二三年，我們給予業務夥伴的補助資金利息收入分別為人民幣20.8百萬元、人民幣14.3百萬元及人民幣9.0百萬元。於二零二三年十二月三十一日，我們給予業務夥伴的補助資金未償還結餘提供予兩家經銷商集團，利率為1.7%至4.5%，與第三方金融機構所提供貸款的當前息率相符。於二零二一年、二零二二年及二零二三年，補助資金的加權平均利率分別為5.6%、4.3%及3.7%。於整段往績記錄期間，補助資金的加權平均利率穩步下調，主要由於中國主要金融機構於同一期間提供的貸款利率持續下降，而我們已參考該等貸款利率以釐定我們的補助資金利率。於往績記錄期間及截至最後可行日期，我們未有就向經銷商集團提供之補助資金遇到任何重大違約。由於我們向其提供補助資金的經銷商集團均屬信譽良好、財務狀況穩定的企業，其違約風險較低，因此於二零二三年十二月三十一日，概無提取任何準備金。

## 業 務

下表列載我們向業務夥伴提供的補助資金詳情：

### 截至二零二一年十二月三十一日止年度

身份	於二零二零年 十二月 三十一日		於二零二一年 十二月 三十一日		週轉日數 <sup>(1)</sup> 上限金額	與本集團的業務關係	年內收入/ 採購額及貢獻 (人民幣 百萬元/%)
	利率	獲發 資金金額 (人民幣百萬元)	已償還 資金金額	的未償還結餘			
經銷商集團 A	6.0%-8.6%	265.6	218.6	154.5	234.9 人民幣180.6百萬元	<p>二手車拍賣：於二零二一年，經銷商集團供應454輛，或0.2%的二手車於我們的平台上交易，總交易額為人民幣34.5百萬元，佔同期於我們平台上交易的二手車總交易額0.3%。</p> <p>二手車增值服務：於二零二一年，我們向此經銷商集團的4,839輛二手車提供/促成二手車增值服務，佔同期接受我們增值服務的二手車輛的6.3%。</p>	<p>收入： 15.5 (2.3%)</p> <p>採購額： 17.5 (6.9%)</p>
貴州通源集團	1.7%	1,663.9	1,598.5	85.5	7.2 人民幣50百萬元， 或經申請及批准後 人民幣100百萬元	<p>二手車收銷安排：於二零二一年，我們向此經銷商安排銷售8,560輛消費者置換汽車，佔同期我們安排銷售的消費者置換汽車的15.4%。</p> <p>二手車拍賣：於二零二一年，經銷商集團供應15,875輛，或6.1%的二手車於我們的平台上交易，總交易額為人民幣907.5百萬元，佔同期於我們平台上交易的二手車總交易額6.6%。</p> <p>二手車增值服務：於二零二一年，我們向此經銷商集團的42,299輛二手車提供/促成二手車增值服務，佔同期接受我們增值服務的二手車輛的55.4%。</p> <p>二手車收銷安排：於二零二一年，我們向此經銷商安排銷售21,041輛消費者置換汽車，佔同期我們安排銷售的消費者置換汽車的37.9%。</p>	<p>收入： 71.0 (10.5%)</p> <p>採購額： 12.0 (4.8%)</p>

## 業 務

身份	於二零二零年 十二月 三十一日 利率		於二零二一年 十二月 三十一日 的未償還結餘		週轉日數 <sup>(1)</sup> 上限金額	與本集團的業務關係	年內收入/ 採購額及貢獻 (人民幣 百萬元/%)
	獲發 資金金額 (人民幣百萬元)	已償還 資金金額	獲發 資金金額 (人民幣百萬元)	已償還 資金金額			
經銷商集團B	5.0%	53.0	107.0	114.3	145.5 人民幣60百萬元	45.7	<p>收入： 23.8 (3.5%)</p> <p>採購額： 6.8 (2.7%)</p> <p>                     二手車拍賣：於二零二一年，經銷商集團供應1,355輛，或0.5%的                      二手車於我們的平台上交易，總交易額為人民幣42.5百萬元，佔                      同期於我們平台上交易的二手車總交易額0.3%。                      二手車增值服務：於二零二一年，我們向此經銷商集團的4,874                      輛二手車提供/促成二手車增值服務，佔同期接受我們增值服務                      的二手車輛的6.4%。                      二手車收銷安排：於二零二一年，我們向此經銷商安排銷售2,068                      輛消費者置換汽車，佔同期我們安排銷售的消費者置換汽車的                      3.7%。                      其他：我們促成了第三方服務提供商為該經銷商集團提供的新                      車所有權轉讓服務。                      二手車拍賣：於二零二一年，經銷商集團供應120,618輛，或                      46.1%的二手車於我們的平台上交易，總交易額為人民幣6,988.0                      百萬元，佔同期於我們平台上交易的二手車總交易額50.9%。                 </p>
廣匯汽車服務 集團股份 公司 <sup>(1)</sup>	4.35%	無	388.4	375.1	69.0 人民幣210百萬元	13.3	<p>收入： 57.5 (8.5%)</p> <p>採購額： 36.7 (14.6%)</p>

**附註：**

(1) 此經銷商集團於二零二零年十二月三十一日並無任何未償還結餘。

(2) 相等於年度月均未償還結餘除以年內償還的資金金額，再乘以360。週轉日數反映年內有關經銷商集團的平均還款期及還款次數。

## 截至二零二二年十二月三十一日止年度

身份	於二零二一年 十二月 三十一日 的未償還結餘		於二零二二年 十二月 三十一日 的未償還結餘		週轉日數 <sup>(3)</sup> 上限金額	與本集團的業務關係	年內收入/ 採購額及貢獻 (人民幣 百萬元/%)
	利率	獲發 資金金額 (人民幣百萬元)	已償還 資金金額	週轉日數 <sup>(3)</sup> 上限金額			
經銷商集團A	6.0%-8.6%	154.5	74.5	61.8	167.2	778.5 人民幣180.6百萬元	收入： 12.1 (2.6%)  採購額： 1.6 (0.9%)
經銷商集團A						<p>二手車拍賣：於二零二二年，經銷商集團供應320輛，或0.2%的二手車於我們的平台上交易，總交易額為人民幣19.2百萬元，佔同期於我們平台上交易的二手車總交易額0.3%。</p> <p>二手車增值服務：於二零二二年，我們向此經銷商集團的1,150輛二手車提供/促成二手車增值服務，佔同期接受我們增值服務的二手車輛的0.8%。</p> <p>二手車收銷安排：於二零二二年，我們向此經銷商安排銷售3,311輛消費者置換汽車，佔同期我們安排銷售的消費者置換汽車的9.7%。</p>	
廣匯汽車服務集團股份 公司	4.35%	13.3	255.9	209.2	60.0	65.0 人民幣210百萬元	收入： 1.1 (0.2%)  採購額： 8.0 (4.4%)
廣匯汽車服務集團股份 公司						<p>二手車拍賣：於二零二二年，經銷商集團供應32,844輛，或20.6%的二手車於我們的平台上交易，總交易額為人民幣1,520.7百萬元，佔同期於我們平台上交易的二手車總交易額22.5%。</p>	
貴州通源集團	1.7%	85.5	527.1	557.6	55.0	40.5 人民幣50百萬元， 或經申請及批准後 人民幣100百萬元	收入： 65.1 (13.9%)  採購額： 9.6 (5.3%)
貴州通源集團						<p>二手車拍賣：於二零二二年，經銷商集團供應14,471輛，或9.1%的二手車於我們的平台上交易，總交易額為人民幣728.7百萬元，佔同期於我們平台上交易的二手車總交易額10.8%。</p> <p>二手車增值服務：於二零二二年，我們向此經銷商集團的113,750輛二手車提供/促成二手車增值服務，佔同期接受我們增值服務的二手車輛的76.6%。</p> <p>二手車收銷安排：於二零二二年，我們向此經銷商安排銷售14,854輛消費者置換汽車，佔同期我們安排銷售的消費者置換汽車的43.5%。</p>	

## 業 務

## 業 務

身份	於二零二一年 十二月 三十一日 利率		於二零二二年 十二月 三十一日 的未償還結餘		獲發 資金金額 (人民幣百萬元)	已償還 資金金額	週轉日數 <sup>(1)</sup> 上限金額	與本集團的業務關係	年內收入/ 採購額及貢獻 (人民幣 百萬元/%)	
	於二零二一年 十二月 三十一日 的未償還結餘	於二零二二年 十二月 三十一日 的未償還結餘	於二零二一年 十二月 三十一日 的未償還結餘	於二零二二年 十二月 三十一日 的未償還結餘						
經銷商集團C <sup>(1)</sup>	1.5%	無	33.6	21.0	110.8	人民幣20百萬元	12.6	110.8	人民幣20百萬元	收入： 5.4 (1.1%)  採購額： 無
經銷商集團B <sup>(2)</sup>	5.0%	45.7	95.1	140.8	79.2	人民幣60百萬元	無	79.2	人民幣60百萬元	收入： 9.2 (2.0%)  採購額： 2.9 (1.6%)

附註：

- (1) 此經銷商集團於二零二一年十二月三十一日並無任何未償還結餘。
- (2) 此經銷商集團於二零二二年十二月三十一日並無任何未償還結餘。
- (3) 相等於年度月均未償還結餘除以年內償還的資金金額，再乘以360。週轉日數反映年內有關經銷商集團的平均還款期及還款次數。

二手車拍賣：於二零二二年，經銷商集團供應677輛，或0.4%的二手車於我們的平台上交易，總交易額為人民幣26.0百萬元，佔同期於我們平台上交易的二手車總交易額0.4%。

二手車收銷安排：於二零二二年，我們向此經銷商安排銷售1,824輛消費者置換汽車，佔同期我們安排銷售的消費者置換汽車的5.3%。

二手車拍賣：於二零二二年，經銷商集團供應735輛，或0.5%的二手車於我們的平台上交易，總交易額為人民幣19.4百萬元，佔同期於我們平台上交易的二手車總交易額0.3%。

二手車增值服務：於二零二二年，我們向此經銷商集團的1,877輛二手車提供/促成二手車增值服務，佔同期接受我們增值服務的二手車輛的1.3%。

二手車收銷安排：於二零二二年，我們向此經銷商安排銷售2,204輛消費者置換汽車，佔同期我們安排銷售的消費者置換汽車的6.4%。

其他：我們促使第三方服務提供商為此經銷商集團提供新車辦證過戶服務。

## 截至二零二三年十二月三十一日止年度

身份	於二零二二年 十二月 三十一日 的未償還結餘		於二零二三年 十二月 三十一日 的未償還結餘		週轉日數 <sup>(1)</sup> 上限金額	與本集團的業務關係	年內收入 ／採購額及貢獻 (人民幣 百萬元／%)
	利率	獲發 資金金額 (人民幣百萬元)	已償還 資金金額	週轉日數 <sup>(1)</sup> 上限金額			
經銷商集團 A	4.35%-8.6%	56.8	172.1	51.9	233.3 人民幣180.6百萬元	<p>二手車拍賣：於二零二三年，經銷商集團供應222輛，或0.2%的二手車於我們的平台上交易，總交易額為人民幣21.0百萬元，佔同期於我們平台上交易的二手車總交易額不足0.1%。</p> <p>二手車增值服務：於二零二三年，我們向此經銷商集團的490輛二手車提供／促成二手車增值服務，佔同期接受我們增值服務的二手車輛的0.2%。</p> <p>二手車收銷安排：於二零二三年，我們向此經銷商安排銷售28輛消費者置換汽車，佔同期我們安排銷售的消費者置換汽車的1.7%。</p>	<p>收入：2.2(0.4%)</p> <p>採購額：無(無)</p>
貴州通源集團	1.7%	374.2	419.2	10.0	28.6 人民幣50百萬元，或經申請及批准後人民幣100百萬元	<p>二手車拍賣：於二零二三年，經銷商集團供應15,973輛，或9.1%的二手車於我們的平台上交易，總交易額為人民幣721.4百萬元，佔同期於我們平台上交易的二手車總交易額9.8%。</p> <p>二手車增值服務：於二零二三年，我們向此經銷商集團的140,183輛二手車提供／促成二手車增值服務，佔同期接受我們增值服務的二手車輛的63.7%。</p> <p>二手車收銷安排：於二零二三年，我們向此經銷商安排銷售18,038輛消費者置換汽車，佔同期我們安排銷售的消費者置換汽車的59.7%。</p>	<p>收入：78.9(16.0%)</p> <p>採購額：11.7(6.5%)</p>
廣匯汽車服務集團股份公司 <sup>(1)</sup>	4.35%	291.4	351.4	無	25.7 人民幣210百萬元	<p>二手車拍賣：於二零二三年，經銷商集團供應29,120輛，或16.6%的二手車於我們的平台上交易，總交易額為人民幣1,412.4百萬元，佔同期於我們平台上交易的二手車總交易額19.1%。</p> <p>二手車增值服務：於二零二三年，我們向此經銷商集團的70,467輛二手車提供／促成二手車增值服務，佔同期接受我們增值服務的二手車輛的32.0%。</p>	<p>收入：20.5(4.2%)</p> <p>採購額：4.0(2.3%)</p>

## 業 務



## 業 務

身份	於二零二二年 十二月 三十一日 利率的未償還結餘		於二零二三年 十二月 三十一日 已償還 資金金額 的未償還結餘		週轉日數 <sup>(1)</sup> 上限金額	與本集團的業務關係	年內收入 /採購額及貢獻 (人民幣 百萬元/%)
	獲發 資金金額 (人民幣百萬元)	1.5%	68.9	81.5			
經銷商集團 <sup>(2)</sup>	12.6	1.5%	68.9	81.5	42.9 人民幣20百萬元	無	收入：0.3(0.1%) 採購額：0.1(0.0%)

二手車拍賣：於二零二三年，經銷商集團供應583輛，或0.3%的二手車於我們的平台上交易，總交易額為人民幣21.1百萬元，佔同期於我們平台上交易的二手車總交易額0.3%。

二手車收銷安排：於二零二三年，我們向此經銷商安排銷售1,481輛消費者置換汽車，佔同期我們安排銷售的消費者置換汽車的4.9%。

### 附註：

- (1) 此經銷商集團於二零二三年十二月三十一日並無任何未償還結餘。
- (2) 相等於期內月均未償還結餘除以年內償還的資金金額，再乘以360。週轉日數反映年內有關經銷商集團的平均還款期及還款次數。

## 業 務

除上述因素外，我們在決定是否向經銷商集團提供補助資金、上限金額、利率及該等補助資金的其他重大條款時，亦會考慮我們與經銷商集團的業務合作規模、經銷商集團的還款期、經銷商集團對業務運作的影響等，我們會根據與經銷商集團的業務合作的持續評估對補助資金的該等重大條款作出調整。

於往績記錄期間，我們與貴州通源集團訂立了為期三年的標準補助資金協議，其條款與我們與其他業務夥伴訂立的條款大致相似。根據該協議，我們同意向貴州通源集團提供不超過上限的補助資金。貴州通源集團可於協議期限內隨時借用及償還資金，惟(1)借用的資金金額不得超過上限金額及(2)須於三年期限結束時結清所有結餘；該還款期限與我們在其他經銷商集團各自協議中提供予彼等的還款期限相同。於往績記錄期間，向貴州通源集團提供的補助資金上限為人民幣50百萬元，經貴州通源集團申請及本公司批准後，上限可提高至人民幣100百萬元。於往績記錄期間，未超過該上限金額。我們根據多項因素，包括貴州通源集團在當地市場的領導地位及其對我們業務運作的重要性、貴州通源集團經營二手車業務的資金需求及其及時還款的能力，以及我們本身業務營運的現金流需求，釐定給予貴州通源集團的補助資金上限。我們每年都會根據業務合作情況、貴州通源集團的還款記錄及其未來還款能力，進一步審查上限金額，以確定是否需要修訂。於往績記錄期間，我們向其他經銷商集團提供的補助資金金額視乎彼等各自上限金額而定，範圍在人民幣20百萬元至人民幣210百萬元之間。於往績記錄期間，已超過該等上限金額。

於往績記錄期間，我們亦向貴州通源集團收取1.7%的較低年利率，主要由於貴州通源集團(1)還款期短及(2)對我們的業務十分重要：

- **還款期短。**貴州通源集團通常在短期內償還補助資金，可見於二零二一年，二零二二年及二零二三年的補助資金周轉天數分別為7.2天、40.5天及28.6天，分別比其他商業夥伴同年的周轉天數短。第三方金融機構提供的一年期貸款的現行利率為4.35%，儘管第三方金融機構提供的一年期以下的貸款無現行利率，但通常貸款期限越短，利率越低。

## 業 務

- **對我們的業務十分重要。**貴州通源集團對我們在貴州省的業務拓展亦具有重要意義。憑藉服務多個貴州城市、分佈廣泛的4S店網絡，貴州通源集團能夠為我們的二手車拍賣及二手車銷售業務安排提供大量二手車，而我們與該等4S店的合作成為我們在貴州建立線下拍賣網站基礎設施的基石。同時，憑藉與貴州通源集團的合作經驗，我們逐步與貴州省的其他當地經銷商集團建立合作關係、進一步擴大我們在貴州二手車市場的影響力，在貴州二手車市場的市場份額為其中國二手車市場整體市場份額的三倍。

由於向其提供補助資金的周轉天數相對較短，貴州通源集團在往績記錄期間獲批及償還的補助資金總額，較其他經銷商集團獲批及償還的補助資金總額為高。我們相信，有關的補助資金總額與我們和貴州通源集團的業務合作規模相稱。如上表所示，貴州通源集團主要為我們的二手車拍賣業務及二手車銷售業務安排提供二手車，於二零二一年、二零二二年及二零二三年，僅其為二手車拍賣業務提供的二手車總交易額就分別達人民幣907.5百萬元、人民幣728.7百萬元及人民幣721.4百萬元，與相應期間授出的資金額相稱。

此外，在往績記錄期間，我們考慮到經銷商集團C對我們的戰略重要性，以及我們與經銷商集團的預期業務合作，向經銷商集團C收取了1.5%的較低年利率。於二零二一年，我們計劃擴大位於該省的業務，而經銷商集團C是當地的資深經銷商集團，經銷商集團C亦需要資金來開展二手車業務。因此，我們向經銷商集團C提供了較低的初始利率，以便與經銷商集團C建立業務合作關係，擴大我們在該省的業務經營。我們還根據與經銷商集團C實際業務合作情況的持續評估，及時調整與經銷商集團C的補助資金安排。由於自二零二二年起，我們與經銷商集團C的合作規模逐漸減少，我們於二零二三年六月三十日結算對經銷商集團C的補助資金，自此不再向經銷商集團C撥付任何補助資金。整體而言，經銷商集團C的二手車交易量由二零二二年的677輛減至二零二三年的583輛，二手車總交易額由二零二二年的人民幣26.0百萬元減至二零二三年的人民幣21.1百萬元。

據我們所深知，除上文及「歷史、重組及公司架構」、「關連交易」及「主要股東」所披露者外，該等業務夥伴與本公司或我們的附屬公司、股東、董事、監事、高級管理層、或彼等各自的任何聯繫人之間於過往及／或現在並無任何關係(包括但不限於業務、家庭、融資及信托關係)。

## 業 務

下表列載我們於所示日期向業務夥伴提供之補助資金的賬齡分析及其後結算。

	二零二一年	二零二二年	二零二三年	於最後 可行日期
				(人民幣千元)
一年內或按要求	<u>298,952</u>	<u>294,812</u>	<u>61,948</u>	<u>60,048</u>
總計	<u>298,952</u>	<u>294,812</u>	<u>61,948</u>	<u>60,048</u>

於二零二三年三月三十一日，人民幣299.0百萬元、人民幣294.8百萬元及人民幣10.7百萬元，分別佔於二零二一年、二零二二年及二零二三年給予業務夥伴補助資金的未償還部分100.0%、100.0%及17.3%已於期後償還。

由於我們向其提供補助資金的經銷商集團為穩健及信譽良好的企業，通彼等通常能夠從金融機構獲得貸款。因此，我們認為該等經銷商集團在開展其二手車業務時不會依賴我們以獲得此類財務資助。

### 未來計劃

日後我們或會按照自訂準則並在業務夥伴需要時選擇性地向彼等提供補助資金。具體而言，我們將會終止與貴州通源集團及廣匯汽車服務集團股份有限公司的補助資金安排，並於[編纂]前結算該兩間公司的補助資金未償餘額(如有)。我們相信結付該等向業務夥伴提供的補助資金不會對我們的業務營運及財務狀況造成重大不利影響，考慮到(i)我們是二零二二年交易量最大的二手車交易服務提供商，市場地位穩固；(ii)主要因為我們的市場地位，相關經銷商集團視我們為優秀可信的業務夥伴；及(iii)於二零二三年六月與相關經銷商集團進行的訪談中，彼等表示結付該等向業務夥伴提供的補助資金將不會影響彼等與我們的業務關係，截至最後可行日期，該等經銷集團仍然與我們保持合作。例如，儘管貴州通源集團的補助資金未償還結餘由二零二二年十二月三十一日減少至二零二三年十二月三十一日，但我們與貴州通源集團的每月總交易量(包括二手車拍賣業務及二手車收銷安排業務的交易量，以及二手車增值服務業務下收購前評估的服務量)由截至二零二三年六月三十日止六個月的超過73,000輛增加至截至二零二三年十二月三十一日止六個月的超過100,000輛。同樣，在我們結清與廣匯汽車服務集團股份有限公司截至二零二二年十二月三十一日的未償還結餘後，我們與廣匯汽車服務集團股份有限公司的交易量由截至二零二二年十二月三十一日止六個月的約13,000輛增加至二零二三年同期的約17,000輛。

## 業 務

然而，我們並不打算在未來完全停止提供補助資金。我們日後擬根據需要，選擇性地向與我們合作的經銷商提供補助資金，以幫助彼等發展其二手車業務，皆因我們相信提供此類資金援助符合我們的整體業務策略，並進一步使我們能夠從經銷商集團獲得大量、穩定的二手車供應，並在我們的交易平台上拍賣。我們將繼續謹慎選擇向其提供補助資金的業務夥伴，並確保有關補助資金的條款符合適用法律及法規。

有關我們給予業務夥伴的補助資金的更多詳情，請參閱「風險因素 — 有關我們業務及行業的風險 — 我們可能因往績記錄期間向業務夥伴提供補助資金而受到人民銀行的處罰或不利的司法裁決」及「財務資料 — 選定綜合財務狀況表分析 — 預付款、按金及其他應收款項 — 向業務夥伴提供補助資金」。

### 知識產權

我們的知識產權包括專利、商標、商業秘密、軟件版權和其他知識產權的註冊及申請。我們尋求通過結合中國及香港的專利、商標、商業秘密及版權相關法律，以及通過保密協議和其他措施以保護我們的知識產權。截至二零二三年十二月三十一日，我們在中國及香港取得六項註冊專利和18項待批專利申請、32項註冊商標以及41項註冊軟件版權。截至同一日期，我們亦已註冊19個域名，包括我們的主網站 [www.autostreets.com](http://www.autostreets.com)。根據彼等與我們的僱傭合約及我們的內部政策，我們的僱員必須履行與保密及知識產權保護有關的義務，彼等進一步同意，其於受僱於我們期間開發的與工作職責有關的知識產權歸屬於我們。我們亦與大多數商業夥伴訂立保密及所有權協議。此外，我們定期監測正在開發的產品和服務的知識產權狀況，以避免侵犯第三方權利或第三方對我們權利的侵犯。我們有意繼續就我們的技術提出更多專利申請。

隨著上述知識產權保護措施的實施，於往績記錄期間及直至最後可行日期，我們並無牽涉任何相關訴訟，並無收到任何侵犯知識產權的索償通告，我們亦不知悉交易方有任何違反上述保密或不競爭義務的行為。基於上文所述，董事相信，我們於往績記錄期間及直至最後可行日期並無涉及任何未決、或據其所知的潛在或具威脅性的知識產權侵權、訴訟或索償。



## 業 務

### 數據安全及保護

#### 監管變化

##### 網絡安全審查辦法及網絡數據安全管理條例草案

於二零二一年七月十日，中國國家互聯網信息辦公室（「網信辦」）發佈了《網絡安全審查辦法（修訂草案徵求意見稿）》，該辦法規定，倘掌握超過一百萬用戶個人信息的數據處理商赴「國外」上市，必須申報網絡安全審查。於二零二一年十二月二十八日，網信辦頒布了《網絡安全審查辦法》（「網絡安全審查辦法」），於二零二二年二月十五日生效。根據網絡安全審查辦法，(i) 關鍵信息基礎設施運營者（「關鍵信息基礎設施運營者」）採購網絡產品和服務，網絡平台運營者開展數據處理活動，影響或者可能影響國家安全的，應當接受網絡安全審查辦公司進行的網絡安全審查，該部門負責實施網信辦的網絡安全審查；(ii) 掌握超過一百萬用戶個人信息的網絡平台運營者，應於該運營者的證券在國外上市前申請網絡安全審查；及(iii) 倘相關政府機構認為網絡產品或服務以及資料處理活動影響或可能影響國家安全，有關政府機構可啟動網絡安全審查。

於二零二一年十一月十四日，網信辦發佈了《網絡數據安全管理條例（徵求意見稿）》（「網絡數據安全管理條例草案」），以進一步擴大網絡安全審查的適用範圍，規定尋求在香港上市的數據處理實體如影響或可能影響國家安全，必須申請網絡安全審查。網絡數據安全管理條例草案第13條規定，數據處理者開展以下活動，應當按照相關法律法規，申報網絡安全審查：(i) 匯聚掌握大量關係國家安全、經濟發展、公共利益的數據資源的互聯網平台運營者實施合併、重組、分立，影響或者可能影響國家安全的；(ii) 處理一百萬人以上個人信息的數據處理者赴國外上市的；(iii) 數據處理者赴香港上市，影響或者可能影響國家安全的；及(iv) 其他影響或者可能影響國家安全的數據處理活動。除了上述網絡安全審查程序外，網絡數據安全管理條例草案還規定了數據處理者開展數據處理活動的原則、應採取的相關措施和應建立的機制。網絡數據安全管理條例草案中的大部分監管詳情已經體現在目前生效的《中華人民共和國網絡安全法》（「網絡安全法」）、《中國人民共和國數據安全法》（「數據安全法」）及《中華人民共和國個人信息保護法》（「個人信息保護法」）。截至最後可行日期，網絡數據安全管理條例草案尚未正式採納。



## 業 務

### 數據出境辦法

於二零二二年七月七日，網信辦頒布了《數據出境安全評估辦法》（「**數據出境辦法**」），於二零二二年九月一日生效。該辦法規定，境內數據處理者向境外提供數據，有下列情形之一的，應當通過所在地省級網信部門向國家網信部門申報數據出境安全評估：(i) 數據處理者向境外提供重要數據；(ii) 關鍵信息基礎設施運營者和處理1,000,000人以上個人信息的數據處理者向境外提供個人信息；(iii) 自上年一月一日起累計向境外提供100,000人個人信息或者10,000人敏感個人信息的數據處理者向境外提供個人信息；及(iv) 網信辦規定的其他需要申報數據出境安全評估的情形。於二零二三年二月二十二日，網信辦頒佈《個人信息出境標準合同辦法》（「**標準合同辦法**」）。該等辦法規定，國內數據處理商向海外提供數據的，倘符合下述任何描述，即須使用標準合同，並向國家網絡安全部備案相關文件：(i) 並非關鍵信息基礎設施運營者；(ii) 處理少於一百萬人的個人信息；(iii) 自上年一月一日起累計向境外提供少於100,000人的個人信息；及(iv) 自上年一月一日起累計向境外提供少於10,000人敏感個人信息。

### 《工業和信息化領域數據安全管理辦法(試行)》

於二零二二年十二月八日，工業和信息化部頒佈《工業和信息化領域數據安全管理辦法(試行)》（「**工業數據安全管理辦法**」）。根據有關辦法的法律規定，工業和信息化領域數據分為一般數據、重要數據和核心數據三級。同時，數據處理者須向地方工業監管部門備案其重要和核心數據目錄，以作記錄。此外，該等辦法澄清了各數據分類於數據生命週期中的處理規定。數據處理者凡違反該辦法的，須根據有關辦法及其他相關法律及行政規定承擔相關責任。

### 汽車數據安全規定

我們亦須遵守《汽車數據安全管理若干規定(試行)》（「**汽車數據安全規定**」）的相關要求。根據汽車數據安全規定，汽車數據運營商應當對其基本數據運營活動進行風險評估，並向相關政府機構報告。請參閱「監管概覽 — 關於數據安全和個人信息保護的法規 — 關於數據安全的法規」。我們的業務和提供的服務涉及處理車輛數據、物流分

## 業 務

析數據及超過100,000人的個人信息，而該等數據可能被汽車數據安全規定的監管機構視為「重要數據」。於最後可行日期，我們的數據處理活動並無因違反汽車數據安全規定而受處罰。

### 對我們業務的影響

#### 數據網絡安全審查辦法及網絡數據安全管理條例草案

根據中國法律顧問的建議，我們相信，網絡安全審查辦法及網絡數據安全管理條例草案應不會對我們的業務營運或我們[編纂]產生重大不利影響，原因如下：

- 首先，就關鍵信息基礎設施運營者而言，根據《關鍵信息基礎設施安全保護條例》的規定，主管部門以及特定重要行業及部門的監督和行政部門負責關鍵信息基礎設施運營者的安全保護（「**保護機關**」）。保護機關應制定關鍵信息基礎設施的認定規則，並根據該認定規則負責組織對有關行業或領域的關鍵信息基礎設施進行認定，並將認定結果及時告知相關運營者。截至最後可行日期，我們並無收到任何保護機關的通知，認定我們是關鍵信息基礎設施運營者，因此，根據我們中國法律顧問的建議，關鍵信息基礎設施運營者進行網絡安全審查辦法所提及的網絡安全審查的義務，於最後可行日期並不適用於我們。
- 第二，就影響或可能影響國家安全的情況而言，網絡安全審查辦法第10條規定了網絡安全審查中須評估的國家安全風險因素。儘管我們不需要根據《網絡安全審查辦法》第7條主動提出網絡安全審查的申報，但我們仍然審慎評估以下因素，該等因素可能被視為屬於影響或可能影響國家安全的情況：(i)使用產品和服務可能帶來非法控制、干擾或破壞關鍵信息基礎設施（「**關鍵信息基礎設施**」）的風險；(ii)發生此類產品和服務供應中斷時對關鍵信息基礎設施業務連續性的損害；(iii)產品和服務來源的安全性、公開性、透明度和多樣性，供應渠道的可靠性，以及因政治、外交和貿易因素導致供應中斷的風險；(iv)產品和服務提供商對中國法律法規及部門規章的遵守情況；(v)核心數據、重要數據或大量個人信息被竊取、泄露、損壞、非法使用或非法出口的風險；(vi) [編纂]，關鍵信息基礎設施、核心數據、重要數據或大量個人信息被外國政府影響、控制或惡意使用的風險，以及網絡信息安全風險；及(vii)其他可能損害關鍵信息基礎設施安全、網絡安全和數據安全的因素。根據中國法律顧問的建議，由於缺乏進一步的澄清或詳細的規則條例，「其他可能損害關鍵信息基礎設施安全、網絡安全和數據安全的因素」的闡釋和適用性問題仍存在不確定性，須待網信辦或相關監管機構進一步澄清，且中國政府機構在闡釋及執行該等措施及法規方面可能有較大酌情權，因此，我們無法排除這種情況發生

## 業 務

的可能性。如何確定像我們一樣的公司[編纂]在香港[編纂]是否影響或可能影響國家安全，存在不確定性。

然而，根據我們中國法律顧問的建議，我們相信，我們[編纂]應不會產生有關國家安全審查的上述風險，原因如下：

- (1) 尚未生效的網絡數據安全管理條例草案第13條明確區分了「香港上市」與「國外上市」。由於網絡安全審查辦法中的「國外上市」豁免在[編纂]的強制性網絡安全審查事前申報義務，因此[編纂]根據《網絡安全審查辦法》第7條[編纂]網絡安全審查的[編纂]；
  - (2) 網絡安全審查辦法第10條第(i)至(iv)項的情況主要集中在與關鍵信息基礎設施運營者購買特定網絡產品和服務有關的安全風險，並不適用於我們，因為於最後可行日期，我們並無收到任何保護機關的通知，認定我們為關鍵信息基礎設施運營者；及
  - (3) 不可能觸發網絡安全審查辦法第10條第(v)至(vi)項的情況，因為：(i)我們在中國內地境內收集的用戶數據，作為我們業務營運的一部分，一直儲存在中國內地境內；(ii)於往績記錄期間及直至最後可行日期，我們並無經歷任何重大數據或個人信息洩漏或遺失、數據或個人信息被侵犯或重大信息安全事故，亦無收到任何有關最近頒佈的數據或網絡安全法律、規例或政策的制裁；及(iii)我們已建立適當的技術及組織措施，並將繼續致力防止可能出發第(v)至(vi)項情況的相關風險。
- 第三，我們已採取適當且必要的措施、政策和程序，包括我們的網絡安全、數據和個人信息風險管理過程中涉及的法律控制，例如文件要求、訪問控制、安全及應急機制和預防措施。詳情見「我們的數據保護措施」。
  - 最後，於最後可行日期，網絡數據安全管理條例草案尚未正式採納，未來的監管變化是否會對我們這樣的公司施加額外的限制，仍存在不確定性。儘管我們在現階段無法預測網絡數據安全管理條例草案的影響(如有)，但我們將就新法規的最新發展和要求與有關當局保持持續溝通，並在我們的在岸和離岸律師團隊的協助下及時採取必要措施。

基於上述分析，以及我們中國法律顧問的意見，董事認為(i)網絡安全審查辦法及網絡數據安全管理條例草案(如以目前形式實施)，將不會對我們的業務營運或我們[編

## 業 務

纂]產生重大不利影響；(ii)董事認為我們在遵守網絡安全審查辦法及網絡數據安全管理條例草案的所有重要方面並無任何重大障礙。

### 數據出境辦法

於最後可行日期，我們的手機應用程序僅在中國生產、開發和運作。我們僅使用中國境內的伺服器存儲數據，我們業務營運過程中的所有數據和個人信息的收集及處理活動均在中國進行。此外，我們依賴蘋果公司的應用程序商店和其他基於中國的主要安卓應用程序商店在中國境內發行我們的手機應用程序。

根據我們中國法律顧問的建議，基於上文所述及彼等對數據出境辦法及標準合同辦法的理解，出境數據傳輸安全評估及標準合同的要求不適用於我們。首先，個人用戶通過其註冊賬戶自行決定是否允許海外訪問自己的數據，因此我們並非主動向海外提供國內數據。其次，相關信息的展示和披露只是為了讓國內用戶個人使用信息，而非在國外收集和使用該等個人信息或將該等信息轉讓予外國個人或實體。

儘管我們的中國法律顧問認為，截至最後可行日期，本集團並無進行任何可能違反數據出境辦法的海外數據轉移，我們的中國法律顧問進一步表示，數據出境辦法的闡釋及應用仍存在不確定性且會不斷演變，因此無法保證中國監管當局未來不會採納與上述理解相反或不同的觀點。我們將與政府主管部門保持持續溝通，及時了解法規的最新發展，並在有需要時及時採取必要措施。

### 汽車數據安全管理若干規定

根據汽車數據安全管理若干規定，當汽車數據運營商需要就商業目的跨境轉移重要數據時，該運營商需要通過網信辦及其他相關政府機構組織的安全評估。然而，根據我們中國法律顧問的建議，儘管我們的業務和我們提供的服務可能被監管機構視為涉及汽車數據安全管理若干規定下的「重要數據」處理，我們並無進行此類「重要數據」的跨境轉移，因此我們不需要接受與汽車數據安全管理若干規定下的「重要數據」跨境轉移有關的安全評估。基於上述情況，我們的中國法律顧問認為，我們不會面臨汽車數據安全管理若干規定的重大法律風險。

### 我們的數據保護措施

我們利用專有技術並實施內部政策以保護我們在日常業務過程中收集和存儲敏感數據的安全性和保密性，主要包括與我們的個人註冊競買人有關的個人信息(例如姓名、銀行賬戶、身份證信息及電話號碼)及與交易有關的車輛信息(例如車輛品牌、里程、

## 業 務

車齡和交易價格)，以我們的二手車交易需要為限，並遵守相關法律法規。對於我們收集的註冊競買人的個人信息，我們採取措施確保在獲得註冊競買人的事先同意或其他法律的依據後收集，收集信息的性質和範圍不超出相關業務目的，並根據適用的法律法規進行整體收集。同時，為了滿足相關法律法規的要求，我們已建立關於網絡安全、數據安全和個人信息保護的內部管理制度和相關操作程序。我們要求利用我們信息系統的每個部門都要遵守每個系統的相關操作規程。我們亦為我們數據安全的關鍵方面設計以下指引，藉此確保我們業務信息的完整性和安全性。

- **數據訪問、授權及使用。**相關數據管理部門根據我們的信息系統用戶訪問管理辦法建立和管理我們的內部用戶授權，該辦法規定了基於資歷和工作職責的授權制度。我們使用技術，並不斷加以改進，以保護我們的註冊競買人的個人信息，並對誰被授權訪問該等信息以及相關授權的範圍實施嚴格控制。被授權人應在其規定的授權範圍內使用和操作信息系統。對於敏感信息，例如我們的註冊競買人的電話號碼及其個人識別號碼，當有關信息被我們的客戶服務人員訪問時，我們採取措施，以確保有關敏感信息不被泄露或披露。我們亦不斷改進該等技術，以更好地保護我們註冊競買人的數據安全和隱私。數據導出和修改必須提交申請，且必須得到部門主管的批准。數據管理部門應審查將要出口的數據是否包含敏感數據，如果包含，我們的法律部門和內部控制部門應進行額外審查。我們在處理相關數據時備存記錄。我們的僱員必須確保其用戶信息和密碼的安全，不得向他人透露。彼等應僅在身份確認後訪問我們的內部網，並通過虛擬私人網絡進行遠程訪問。



## 業 務

- **數據存儲及備份。**數據存儲介質必須符合適用於此類介質的技術規範及要求。我們已聘請行業領先的雲服務提供商作為我們數據和信息的存儲介質。我們定期審查及檢查其安全措施，以確保數據存儲的正常運作和安全以及備份內容的準確性。我們要求存儲介質的位置滿足存儲條件，並配備防盜、防水、防火設施。數據管理部門應根據各信息系統的特點制定數據備份策略，包括數據備份、特殊備份、版本升級備份，以及數據存儲期限、備份方式、備份介質、數據清洗周期等。具體而言，我們要求雲服務提供商將我們的信息和數據備份在兩個物理位置的備份系統中，以減少數據丟失或泄漏的風險。
- **數據修改。**根據相關內部管理系統，對我們數據的任何修改均須事先申請。根據數據修改的重要性，有關申請應提交相關部門，其後批准後，我們的數據管理部門應處理並負責數據修改。經修改數據在進入我們的系統之前必須經過檢查。
- **數據保密及安全。**首先，我們已採取各種措施，以確保數據保密及安全，包括管理訪問資料庫的許可權、異常預警、保留數據審核日誌、數據加密等。第二，我們亦已採取技術措施，對我們的系統及數據環境進行數據安全方面的監控，包括利用監控平台，在發現核心經營數據流的數據流量及系統壓力有任何異常時發出警報，以及定期進行跨區域及遠端備份的措施。第三，我們進一步採取相應措施，降低員工在我們系統上進行數據處理活動的數據保密及安全風險。例如，我們已採取相關訪問管理及數據脫敏措施，並實施數據應用審批程序，以控制員工的數據處理活動的風險。相關數據處理行為將備存記錄並可進行審核。

此外，為了提高僱員對數據合規事項的意識，我們定期為僱員舉辦網絡安全、數據安全和個人信息保護方面的培訓。

關於數據隱私和安全漏洞的潛在影響和相關風險，請參閱「風險因素 — 有關我們業務及行業的風險 — 我們收集、處理、儲存、分享、披露及使用個人信息及其他信息，任何實際或被認為未能保護該等資料及信息的行為均可能損害我們的聲譽及品牌，並損害我們的業務及經營業績。」

於往績記錄期間及直至最後可行日期，我們並未在中國或任何海外市場遇到任何重大信息洩漏或用戶資料遺失，亦未遇到任何與數據隱私、安全及保護有關的重大調查、罰款、訴訟或法律程序。我們的中國法律顧問認為，我們在所有重大方面均遵守目前有效及頒布的有關網絡安全和數據保護的適用中國法律法規。



## 業 務

### 執照及許可證

根據我們中國法律顧問的建議，董事確認，我們已從相關監管機構獲得用於我們業務營運的所有必要執照、許可證、批准及證書，該等業務營運於最後可行日期對我們的業務實屬重要。下表列載我們目前持有的重要執照、許可證及批准。

執照／許可證	持有者	初次授予日期	到期日
拍賣經營批准證書	12家附屬公司及13家分支機構	二零一九年十月十四日至 二零二四年三月十二日 之間的不同日期	二零二七年十二月六日至 二零三四年三月十二日 之間的不同日期

我們已為我們的附屬公司及分支機構取得必要的批准證書，以於相關拍場開展我們的拍賣服務，該等批准證書的固定期限為五年至13年，並可定期更新。每個批准證書都能支持多個拍賣中心和拍場的運作。目前，我們預計，在我們的重要許可證及執照到期時(如適用)及時更新不會有任何重大障礙。有關我們須於中國遵守的法律法規的更多資料，請參閱「監管概覽」。

### 獎項及表彰

實體	獎項名稱	頒獎機構／部門	獲獎日期
本公司	2020年汽車流通行業綜合實力傑出企業獎	中國汽車流通協會	二零二零年十一月
	2021年汽車流通行業優秀會員—品牌建設獎	中國汽車流通協會	二零二一年十一月
	2022年汽車流通行業優秀會員—行業創新獎	中國汽車流通協會	二零二二年十一月

## 業 務

實體	獎項名稱	頒獎機構／部門	獲獎日期
上海常信拍賣有限公司	2023年汽車流通行業綜合競爭力獎	中國汽車流通協會	二零二三年十一月
	以2022年(1)汽車拍賣量及(2)交易量計，在中國30強企業中排名第一	中國拍賣行業協會	二零二三年九月

## 競爭

我們業務的每個方面均在高度競爭性的二手車市場中運作。我們面臨來自其他二手車交易服務提供商的競爭，無論彼等是否專門服務整售或零售賣家及買家，以及來自二手車交易服務提供商的競爭。就二手車增值服務而言，我們在市場上的主要競爭對手主要包括(i)其他二手車交易服務提供商，其提供一種或多種的類似服務，例如檢驗及評估、二手車管理系統及辦證過戶服務；及(ii)其他小型第三方服務提供商，其通常提供單一類型的服務，例如檢驗及評估服務。詳情請參閱「風險因素—有關我們業務及行業的風險—我們面對之競爭可導致市場佔有率流失、收入減少、費用增加、合資格員工離職及與競爭對手發生糾紛」。進入二手車行業的主要門檻有(其中包括)：(i)行業經驗及知識；(ii)取得二手車供應及提供增值服務的能力；(iii)品牌聲譽及本地化工作；及(iv)由技術實力驅動的分析能力。

我們相信，與現有及潛在競爭對手相比，我們的主要競爭優勢包括全國性線下拍場網絡、與二手車賣家及買家以及其他二手車交易服務提供商的良好業務關係、強大的研究及開發能力，為中國二手車賣家及買家設計的易於使用的服務產品，以及我們具有深厚行業知識和經驗的高級管理層及專業團隊。具體而言，截至二零二二年十二月三十一日，我們的線下拍場網絡在中國二手車交易服務提供商中是地理覆蓋範圍最廣的。截至二零二二年十二月三十一日，我們線下拍場網絡包含79個拍場，使我們一共可在317個城市提供線下服務。截至二零二二年十二月三十一日，就透過我們的平台處置二手車的4S店而言，我們在中國二手車交易服務提供商中擁有的4S店數目屬最多，足證我們與二手車賣家保持良好業務關係。截至二零二三年十二月三十一日，已有超過6,900家4S店曾透過我們的平台處置二手車。於往績記錄期間，我們的交易平台上已有超過16,000名買家為專業買家，足見我們與二手車買家具有良好業務關係。

## 業 務

基於此等競爭優勢，我們就二零二二年的交易量而言是中國最大二手車交易服務提供商。於二零二二年，通過我們交易平台交易的二手車約為160,000輛，於中國二手車交易服務提供商市場的佔有率達12.6%。此外，於二零二三年，通過我們交易平台交易的二手車約為176,000輛。

### 季節性

受多重因素的影響，我們的季度收入及其他經營業績過去有所波動，並可能繼續波動，其中諸多因素是我們無法控制的。我們的業務將經歷與中國二手車需求有關的季節性變化。中國二手車的銷量通常在每年第一季度(特別是中國新年之前)及第四季度較高，這是二手車的傳統銷售旺季。此外，我們的展會業務面臨季節性波動。按照行業慣例，我們的汽車展會及展覽大多在每年的下半年舉辦。因此，我們於每年下半年錄得的展會業務所得收入一般較高。因此，我們的經營業績可能在各季度之間波動。此外，由於我們的每條業務線可能有不同的季節性因素，而且我們的收入來源組合可能每年都有變化，我們過去的業績可能並不代表未來的趨勢。另見「風險因素—有關我們業務及行業的風險—我們的業務存在季節性。」

### 僱員

於二零二三年十二月三十一日，我們有845名僱員，其中36名為兼職員工。下表列載於二零二三年十二月三十一日按職能分類的僱員數目：

	數目	佔僱員總數 百分比%
拍場營運：		
銷售人員	182	21.5%
評估檢測師	191	22.6%
拍賣師	30	3.6%
其他	155	18.3%
小計	558	66.0%
展會服務	80	9.5%
二手車增值服務	64	7.6%
二手車收銷安排	25	2.9%
總部層級：		
行政	80	9.5%
研發	38	4.5%
小計	118	14.0%
僱員總數	845	100.0%

## 業 務

我們相信，我們為僱員提供具競爭力的薪酬待遇、培訓和發展計劃，以及一個鼓勵主動性和基於業績的動態工作環境。因此，我們一直能夠吸引並留住優秀人才，並保持一個穩定的核心管理團隊。

通過結合短期績效評估及長期激勵安排，我們打算建立一支有能力、忠誠及高度積極的員工隊伍。我們相信，我們與僱員保持良好的工作關係，我們並無經歷過任何可能對我們的業務、財務狀況或經營業績產生重大不利影響的工作短缺、重大勞動糾紛或罷工。

我們在社會保險及住房公積金繳款方面的若干做法可能被視為不符合相關法律及法規，因此我們可能需要額外繳款及／或受到相關中國部門的處罰。更多資料，請見「法律訴訟及監管合規—不合規情況—社會保險及住房公積金繳款」及「風險因素—有關我們業務及行業的風險—我們若干有關社會保險及住房公積金供款的做法可能使我們受到處罰」。

### 保險

我們相信，我們的保險覆蓋符合行業常規，足以保障我們的主要資產、設施及負債。中國法規要求為所有汽車投購法定汽車責任保險，故此汽車因交通事故而造成損壞及損失可獲該等保險保障。根據我們與上游賣方的協議，彼等在合約約束下須確保通過我們平台拍賣的汽車已維持適當的法定汽車責任保險。此外，我們用作為停車場、辦公室及拍場之物業均為租賃物業，而中國法律並無要求我們就租賃物業投購任何保險。截至最後可行日期，我們上海總部的出租人已購買物業保險，以防止該等物業的損失或損壞。我們認為，根據我們的營運需要，該物業保險足以涵蓋我們租賃物業的損失或損壞，我們相信我們對車輛及租賃物業的承保範圍符合行業慣例。根據中國法律，我們為僱員提供社會保險，包括養老保險、失業保險、工傷保險和醫療保險。符合整體市場慣例，我們並無投購任何業務中斷保險（營運所在司法權區的相關法律並無強制投購有關保險）。我們並無投購關鍵人員保險，亦無就僱員、平台用戶或業務夥伴的不當或非法行為引致的負債投購任何保險，而此乃行業常規。於往績記錄期間及直至最後可行日期，我們並無作出亦無承受任何重大保險索償。中國法律顧問認為，我們已在所有重大方面遵照相關中國法律及法規維持所有法定強制保單。詳見「風險因素—有關我們業務及行業的風險—我們並未投購任何業務責任、中斷或訴訟保險。」

## 業 務

### 物業

我們的總部位於上海。截至最後可行日期，我們並不擁有任何不動產。截至最後可行日期，我們租賃52處重大物業，主要位於44個城市，總樓面面積為118,462.39平方米，該等物業用作我們的拍場及辦公場所。我們相信，我們現有的設施總體上足以滿足我們目前的需要，但我們預計將按需尋求額外的空間，以適應未來增長。

我們面對若干與我們部分租賃物業有關的問題，因而承受相關風險。於最後可行日期，(1)我們於中國有49項物業租賃，總面積約為100,648.18平方米，用作日常營運的辦公場所及拍場，因為相關出租人未能提供必要的文件讓我們向當地政府當局登記租賃，因此未按要求向有關當局登記；(2)我們有20個建築面積約24,553.12平方米的租賃物業，各出租人未取得有效的產權證書或出租人有權出租該物業的證明；(3)我們總建築面積約4,546平方米的五個租賃物業在出租予我們之前已抵押予中國若干第三方；及(4)我們使用16個總建築面積約為41,474.22平方米的租賃物業，其使用方式可能被視為不屬於此類物業所在土地的批准使用範圍。在52名相關出租人中，我們已向37名出租人取得有關以下事宜的確認(「承租人確認函」)：(1)出租人有權將相關物業出租予我們；及(2)根據相關租賃協議，不存在可能影響我們使用物業的若干情況，即使存在此等情況，彼等亦須根據租賃協議就隨之產生的任何損失承擔責任。於二零二一年、二零二二年及二零二三年，該37項租賃的租賃開支分別佔我們租賃開支總額的85.0%、78.0%及78.9%。鑑於(i)我們的業務營運不涉及任何依賴固定資產或生產設備的生產活動；(ii)概無租賃物業對本集團而言屬重要物業，且我們的業務營運並無十分依賴任何租賃物業；(iii)倘我們需要搬遷至不同位置，我們能夠以較低成本搬遷；及(iv)我們幾乎已向絕大部份租賃物業的出租人取得以上確認，董事認為，租賃協議的相關問題將不會對我們的業務營運造成重大不利影響。更多有關我們租賃物業的資料，請參閱本文件「法律訴訟及監管合規—不合規情況—與租賃物業有關的不合規情況」及「風險因素—有關我們業務及行業的風險—我們使用若干租賃物業或會面臨第三方或主管機關挑戰，其可能令我們承擔潛在罰款，並對我們能否使用所租賃物業有負面影響」。

於二零二三年十二月三十一日，概無我們租賃的物業的賬面值為我們總資產的15%或以上。因此，根據上市規則第5章及《公司(豁免公司及招股章程遵從條文)公告》(香港法例第32L章)第6(2)條，本文件獲豁免遵守《公司(清盤及雜項條文)條例》第342(1)(b)條有關公司(清盤及雜項條文)條例附表三第34(2)段的規定，要求就本集團所有土地或建築物權益提供估值報告。



## 業 務

### 健康、安全、社會及環境事宜

我們希望通過探索保護環境及支援社會事業的方法，成為環境、社會及治理(「環境、社會及管治」)責任方面的領導者。我們致力履行社會責任，並認為環境、社會及管治對我們的持續業務發展和成功至關重要。我們已採取多種措施，以儘量減少我們的業務對環境的任何影響。

我們相信，我們的商業模式本身由強健的環境、社會及管治事業所支撐：在我們的營運過程中，我們通過促進二手車的再利用以幫助減少對環境的影響，有效地延長車輛的使用壽命，從而最大限度地減少與新車製造有關的碳排放。因此，我們的業務營運越成功，我們就越能成功地促成更多二手車交易，進而為社會貢獻更多的環境、社會及管治影響及利益。我們通過業務營運處理和加工的每輛汽車都是世界經濟和生態系統的現有元素，與其製造相關的碳排放和其他環境影響則是沉沒成本。我們通過延長車輛的使用壽命減少未來對環境的危害，從而取代了新車製造所產生的碳排放。我們的二手車交易平台亦精簡了二手車交易流程，使二手車交易更加有效率，更節省成本及更環保。此外，倘經銷商集團為上游賣家，我們會向彼等提供二手車購買及檢驗服務，簡化了客戶出售二手車的流程。我們相信，我們的平台是一個高效的二手車出售渠道，有助整體行業節能減排。

根據我們的企業戰略，我們致力在員工、工作環境以及商業夥伴中培養可持續發展的心態。通過提供廣泛的二手車選擇及吸引各類二手車賣家及買家到我們的交易平台，我們相信我們已經發展出一個環境、社會及管治友好型可持續循環發展商業模式，符合環境、社會及管治的原則。隨著我們不斷努力創造一個持續增長的二手車生態系統，我們相信，我們正在為減少廢物和發展循環經濟作出實質性貢獻，從而促進資源節約和環境保護。

我們的業務營運受多項中國勞動法律法規的限制，該等法律法規涉及員工健康、工作安全和環境保護。我們已採取工作安全政策，以確保我們的業務符合適用法律法規。於往績記錄期間及直至最後可行日期，我們在營運過程中並無遇到任何有關職業健康或安全的重大事故，亦無因不遵守健康、安全或環境法規而受到任何重大罰款或其他懲罰。



## 業 務

### 環境、社會及管治事務

#### 環境、社會及管治監督

我們已將環境、社會及管治管理納入我們的發展戰略、業務及日常營運中。我們的平台極大提高了二手車交易效率、延長車輛生命週期及為買家提供更方便及可靠的服務。為提升我們的環境、社會及管治理念以及環境、社會及管治實踐，我們已制定全面的環境、社會及管治治理框架、政策及程序以管理及監測環境、社會及管治事務。

#### 環境、社會及管治工作組

董事會已採用一項環境、社會及管治政策（「**環境、社會及管治政策**」），其中列明我們與環境、社會及管治相關的主要目標和責任。根據我們的環境、社會及管治政策，董事會需要每年審視我們在環境、社會及管治事務方面的核心原則，包括保持環境、社會及管治作為員工的關鍵優先事項；培養按照環境、社會及管治政策行事的文化；以及監測和報告關鍵的環境及社會風險、緩解及改進機會。根據環境、社會及管治政策，我們將建立一個環境、社會及管治監督委員會，向董事會報告，該環境、社會及管治監督委員會將負責識別、評估、優先考慮及管理與環境、社會及管治有關的重大事項。誠如我們的環境、社會及管治政策所規定，環境、社會及管治監督委員會最初將由我們的核心管理層代表組成，並不時進行適當調整。有關我們高級管理層的資格及經驗的更多詳情，請參閱「**董事及高級管理層 — 高級管理層**」。環境、社會及管治監督委員會將每年至少召開一次會議，以確定、評估並管理董事會同意的年度關鍵環境、社會及管治目標的進展。如果環境、社會及管治監督委員會認為有必要，則可聘請第三方顧問以支援我們實現環境、社會及管治目標。如果我們聘請第三方顧問，環境、社會及管治監督委員會將負責管理該第三方顧問。我們將把環境、社會及管治相關事項納入僱員的各項培訓計劃。環境、社會及管治監督委員會亦將主要負責編寫我們的環境、社會及管治報告。環境、社會及管治監督委員會將每年向董事會報告。董事會將每年審查環境、社會及管治政策、目標及指標，並負責批准環境、社會及管治報告的發行。董事會亦將審查環境、社會及管治政策以確保其有效性，並討論及批准任何可能需要不時進行的修訂。此外，我們將在環境、社會及管治監督委員會下建立一個環境、社會及管治工作組，負責開展特定的環境、社會及管治事務。

董事確認，於往績記錄期間及直至最後可行日期，我們的業務營運並未受到重大的健康、工作安全、社會或環境風險的影響。董事進一步確認，於往績記錄期間及直至最後可行日期，我們並無因為不遵守或違反中國的健康、工作安全、社會或環境法律法規而受到任何重大罰款或行政處罰，從而對我們的財務及業務運營產生重大不利影響。

## 業 務

### 重大性議題評估及機會識別

我們高度重視各種環境、社會及管治事宜的重大性議題評估和機會識別，這將有助於我們改善環境、社會及管治管理，加強環境、社會及管治倡議，降低環境、社會及管治風險。下表載列重大環境、社會及管治議題及其對我們的業務的潛在積極影響。

#### 重大環境、社會

#### 及管治議題

#### 對我們業務的影響

#### 潛在機會

#### 能源及排放

- 提高營運效率，優化營運方式，降低能源和資源消耗，減少污染物和廢物的排放。
- 與其他新能源汽車主機廠建立戰略合作關係，擴大我們在二手新能源汽車行業的業務。
- 減少我們的營運和業務對環境的影響。
- 降低因違反相關環境保護法律而產生的潛在合規風險，包括訴訟和行政處罰。
- 與新能源汽車主機廠的戰略合作使我們能夠消除碳排放。根據中國汽車技術研究中心發佈的《中國汽車低碳行動計劃(2022)》研究報告，在其全生命週期內，新能源汽車比燃油車可減少43.4%的碳排放。此外，中國政府計劃繼續提高可再生能源在電網中的比例，這可能會使新能源汽車的碳排放量在未來變得更低，因為電力是新能源汽車的動力來源。

## 業 務

### 重大環境、社會 及管治議題

#### 對我們業務的影響

#### 潛在機會

#### 勞工管理

- 促進員工多元化及平等。
  - 保護員工的合法權利及利益。
  - 提升員工的福利及福祉。
  - 建立更多溝通渠道以促進管理層與員工之間溝通。
- 增加僱傭穩定性及減少員工流失率。
  - 消除辦公場所的不平等及歧視。
  - 遵照當地政府的法律及法規、保護員工的合法權利及利益以及降低勞工糾紛的風險。

#### 信息安全及 客戶隱私

- 提高信息安全保護技術及管理措施以確保數據隱私安全。
- 洩露客戶數據、侵犯數據隱私或發生網絡安全事故將對我們的聲譽及我們與客戶的關係造成負面影響，從而可能對我們的業務及經營業績造成不利影響。

#### 客戶服務

- 提高服務流程的標準化以提高服務效率。
  - 預設投訴解決及管理程序及評估方法以提升服務質量。
  - 繼續定期開展客戶調查以評估及提升服務質量。
- 杜絕及減少客戶投訴及糾紛。
  - 提升品牌價值及客戶滿意度。

## 業 務

我們已開發多維度風險管理方法及措施以防範環境、社會及管治對我們的營運及業務的潛在風險。例如，我們已製定了《辦公耗材和電器使用條例》、《招聘及用人管理制度》，並獲得信息系統安全等級保護(三級)證明以管控多種風險。

### 環境事宜

#### 氣候相關風險及風險評估及管理

我們遵守所有適用環境政策及指引，並承擔減輕氣候相關風險及減少溫室氣體排放的社會責任。具體而言，我們已評估及識別下列氣候相關風險，並已制定適當的風險管理行動。

風險類別	氣候相關風險	風險管理行動
實體風險	氣候轉變的風險(如颶風及洪水等極端天氣事件)可能對我們的業務營運及財產安全造成不利影響，包括車輛儲存及維護、拍賣會暫停或取消、拍場營運中斷、二手車的及時交付及二手車交易延遲。	<ul style="list-style-type: none"><li>• 優化拍賣流程及保障機制以保護財產安全。</li><li>• 持續監測氣候變化為我們營運所在的地區帶來的風險事件及影響，並及時採取措施以避免對拍場造成損害。</li></ul>
過渡風險	我們須遵照氣候相關信息披露要求及碳排放限制，此舉將導致我們成本及營運開支以及潛在訴訟風險增加。	<ul style="list-style-type: none"><li>• 持續監測及管理營運產生的碳排放，如進行汽車碳排放評估。</li><li>• 遵照相關政策及行業指引，如有關碳排放的披露要求。</li></ul>

## 業 務

### 環境及氣候相關目標及指標

下表載列我們於所示期間的環境及氣候相關指標：

指標／單位	二零二一年	二零二二年	二零二三年
<b>空氣污染物<sup>(1)</sup>(公斤)</b>			
氮氧化物排放量	101.14	90.13	137.20
硫氧化物排放量	1.49	1.33	2.02
粒子排放量	7.45	6.64	10.10
<b>溫室氣體<sup>(2)</sup></b>			
溫室氣體排放總數			
(噸二氧化碳當量)	1,739.14	1,580.80	1,885.88
— 溫室氣體排放量範圍1	231.21	206.05	313.65
— 溫室氣體排放量範圍2	665.80	619.98	727.30
— 溫室氣體排放量範圍3	842.13	754.77	844.92
每單位收入的溫室氣體排放量			
(噸二氧化碳當量／ 人民幣百萬元)	2.6	3.4	3.8
<b>能源消耗<sup>(3)</sup></b>			
能源消耗(間接) <sup>(4)</sup> (千瓦時)			
	1,140,265	1,087,118	1,275,298
每單位收入的能源消耗(間接)			
(千瓦時／人民幣百萬元)	1,682.58	2,324.73	2,592.24
能源消耗(直接) <sup>(5)</sup> (噸標準煤)			
	111.91	99.73	151.81
每單位收入的能源消耗(直接)			
(噸標準煤／人民幣百萬元)	0.17	0.21	0.31
<b>用水量<sup>(6)</sup></b>			
市政用水量(噸)			
	11,036	12,621	13,526
每單位建築面積的市政用水量			
(噸／1,000平方米)	110.24	113.78	105.20

附註：

- (1) 空氣污染物排放量主要產生自我們的車輛行駛，根據香港環境保護署EMFAC-HK汽車排放計算模型及美國環境保護署MOBILE 6.1顆粒排放系數計算得出。
- (2) 溫室氣體排放量根據世界資源研究所及世界企業永續發展委員會所頒佈的溫室氣體核算體系、中國產品全生命周期的溫室氣體排放量系數集(二零二二年)、二零二一年環保署供應鏈溫室氣體排放系數資料庫及二零二一年英國政府供公司報告的溫室氣體轉換因子計算得出。

## 業 務

- (3) 能源消耗根據中國綜合能耗計算通則(GB2589-2020)、企業溫室氣體排放核算方法與報告指南發電設施等計算得出。
- (4) 能源消耗(間接)來自外購電力。
- (5) 能源消耗(直接)來自自有車輛的汽油消耗。
- (6) 用水量來自我們的辦公室及拍場及倉庫。

我們將繼續致力於業務運營減少使用燃油車，有效管理能源及資源消耗及減少環境污染。

### 我們的平台如何減少碳排放

我們相信使用我們交易平台可透過以下方式為環境帶來正面影響：(1)消費者可重用現存的二手車而非購買新車；(2)提高二手車交易的交易效率；(3)延長車輛的使用年限，推遲並可能減少與車輛報廢相關的環境影響。具體而言：

- (1) 根據由一家中國頂尖汽車製造商發佈的環境、社會及管治報告，於二零二三年，製造一輛新車平均產生的碳排放量約為7.7噸二氧化碳當量。於二零二三年約有176,000輛二手車經我們平台交易，亦即與消費者購買新車比較，於二零二三年減少約1.4百萬噸二氧化碳當量的碳排放；
- (2) 此外，在傳統二手車交易流程之下，二手車通常在專業買家之間經過多次流轉及運送後才被消費者購買，主要是由於信息散播的效能不足。與該種低效能交易流程比較，我們的平台藉提高透明度可優化整個二手車交易流程，從而減少就同一輛車在專業買家之間的交易次數。此高效能交易過程可進一步降低二手車在最終由消費者獲得前的交易過程中(例如同一輛車在不同專業買家之間的運送過程)所產生的碳排放量；及
- (3) 處置廢舊汽車可能會造成環境污染，包括洩漏製冷劑、棄置汽車電池等有害廢料以及棄置廢電子零件。廢舊汽車的再利用較直接丟棄更為環保。此外，中國政府現正發佈及實施法規指導廢舊汽車的處理過程，使之總體上更高效及環保。因此，倘若在我們平台推動下二手車的再利用可推遲其報廢時間，則隨著法規要求及相關技術發展，二手車有更大機會最終以更環保方式報廢。



## 業 務

於往績記錄期間，我們的主要耗能為電力。於二零二一年、二零二二年及二零二三年，我們的全年耗電量分別約為1.1百萬千瓦時、1.1百萬千瓦時及1.3百萬千瓦時。於二零二一年、二零二二年及二零二三年，我們的年度範圍1排放量(自有或受控來源的直接排放)分別約為231噸二氧化碳當量、206噸二氧化碳當量及314噸二氧化碳當量。於二零二一年、二零二二年及二零二三年，我們的年度範圍2排放量(外購能源產生的間接排放)分別約為666噸二氧化碳當量、620噸二氧化碳當量及727噸二氧化碳當量。於二零二一年、二零二二年及二零二三年，我們的年度範圍3排放量(即範圍2未有包括的其他間接排放)分別約為842噸二氧化碳當量、755噸二氧化碳當量及845噸二氧化碳當量。範圍3排放主要包括產生自外購商品、員工出差、第三方服務提供商提供的物流及運輸，以及第三方數據中心使用的排放。我們鼓勵在業務營運中實施綠色環保措施，以減少範圍3排放，包括綠色出行(如選擇低碳客運方式及避免不必要的行程)及綠色採購(如採購低碳節能產品)。

### 節約能源及環保

我們在開展業務時將環境影響考慮在內。作為二手車交易服務提供商，我們不參與任何製造活動，因此我們的業務營運不會排放大量的溫室氣體、廢棄物或污染物。此外，我們的業務模式本身也有助於減少碳排放，並通過促進二手車的再利用及延長車輛的使用年期來提高能源效率。儘管我們的業務的環保性質，我們已經實施並計劃繼續實施各種措施，以提高我們日常業務營運中的能源及水效率，而隨著我們繼續擴大我們拍場的規模及升級我們的拍點以達致更佳規模經濟效益，我們預計會減少業務營運中按每車計算的年度電力、汽油、天然氣及水消耗量。

我們承諾於業務營運嚴格遵守中國環境保護法律及其他環境法律及法規。我們亦就辦公室資源及設備的使用制定內部規則以進一步提升我們的環境管理系統。

我們致力於繼續優化拍場的運作，積極節約能源。例如，我們一直在使用並期望繼續使用環保設備及設施，亦將利用我們的視頻監控系統，避免在非工作時間意外用電及用水。樓宇管理人員亦會進行巡視，以確保所有空氣調節系統及照明系統都在非工作時間關閉。我們亦設定及監控溫度以環保地使用空調。我們定期進行水管測漏，防止任何可能浪費食水的情況，我們的拍場及辦公室的水壓被設置為最低水平，以降低水流量，以防出現不必要用水情況。我們設法於非工作時間關閉辦公室的電力設備，及將辦公室劃分超時工作區以避免分散耗電。此外，我們鼓勵雙面打印及辦公室廢物分類以減少廢物。

## 業 務

我們相信，我們的業務營運較業內其他公司取得更環保的績效。三家分別來自中國、日本及美國的主要同業即優信有限公司、USS Auto Auction及Copart已在其環境、社會及管治報告中披露營運碳排放數據(範圍1及範圍2)及電力消耗。此等公司為主要的線上二手車交易服務提供商，我們認為彼等與我們的營運相若。因此，我們認為其碳排放及電力消耗結果可作為評估我們績效的指標。根據優信有限公司、USS Auto Auction及Copart各自最近一份環境、社會及管治報告，其營運碳排放強度分別為每百萬美元收益21.1、28.3及21.7噸二氧化碳當量。相對之下，於二零二零年、二零二一年及二零二二年，我們的營運碳排放強度(範圍1及範圍2)分別為每百萬元人民幣收益1.2、1.3及1.8噸二氧化碳當量。我們的營運碳排放強度顯著低於業內其他公司。就我們主要同業的電力消耗而言，優信有限公司、USS Auto Auction及Copart的強度分別為每百萬美元收益36.4、46.2及11.2兆瓦時。相對之下，於二零二零年、二零二一年及二零二二年，我們的間接電力消耗(來自外購電力)的強度分別為每百萬人民幣1.4、1.7及2.3兆瓦時，明顯低於主要同業。三家主要同業當中，USS Auto Auction(碳排放量基線為最高)披露其目標為於二零三一年範圍1及範圍2的碳排放較二零二二年的水平減少42%。據我們所知，其他兩家主要同業，優信有限公司及Copart，並無披露彼等減少碳排放之目標，以及三家主要同業中概無披露彼等減少電力消耗之目標。

我們的目標是繼續降低營運碳排放強度(範圍1及範圍2)使之不遲於二零三零年達致較二零二三年低20%的水平。我們擬採取的減碳措施包括：在業務拓展中租用更節能的辦公場所及設施、直接購買及使用可再生能源、購買節能辦公設備，以及不斷提高員工的節能意識。此外，我們有意在未來繼續降低我們每名員工的燃料及水電用量，主要是通過提高員工的節約意識，如在工作場所張貼節約用水海報及提醒，提醒員工在使用後完全關閉電燈及水龍頭，並通過各種培訓計劃及相關活動在本集團內部培養節約文化。我們期望此舉亦能間接減少我們每名員工的燃料及水電平均用量。下表載列我們至二零三零年止減低營運碳排放強度(範圍1及範圍2)的量化目標明細。

年份	二零二三年	二零二四年	二零二五年	二零二六年	二零二七年	二零二八年	二零二九年	二零三零年
減排目標	基準年	3%	6%	9%	12%	15%	18%	20%

## 業 務

我們亦通過採用環境可持續技術，力求將環境影響降到最低。例如我們考慮委聘第三方太陽能公司於我們的拍場及辦公室安裝屋頂光伏板，為我們的業務營運供電，從而減少二氧化碳排放。

我們業務營運中的汽油消耗來源主要包括(i)我們的員工乘車出差，如訪問上游經銷商集團，與彼等建立業務合作；及(ii)在我們的拍場內駕駛二手車在拍賣區及停車場之間進行車道內拍賣及聯播拍賣。我們一直致力於在業務營運中減少燃料消耗。例如，我們已經購買環保車輛，如新能源汽車，供我們的員工在商務旅行中使用。我們亦為二手車司機準備指導手冊，提供節省燃料的秘訣，以進一步減少燃料消耗。我們計劃在未來貫徹該等措施。

### 社會事項

#### 職業健康與安全

我們遵守中國職業健康及安全法律及法規，並制定拍場安全管理手冊以確保員工安全。

我們致力於為員工提供一個安全及健康的工作場所，由嚴格的政策、培訓及安全表彰工作所支撐。我們已經為業務實施安全準則及操作程序，特別是針對拍場的運作。

我們為員工提供職業安全教育及培訓，內容包括有關勞動安全的相關法律及法規，與我們的二手車業務及拍場運作有關的風險，以及減少該等風險的措施，以提高彼等的安全意識。我們定期進行檢查，以確保彼等遵守規定。我們亦定期對工作場所及拍場進行檢查，以消除任何潛在的危險工作環境。此外，我們為新員工進行入職健康檢查。

於往績記錄期間及截至最後可行日期，我們並無發生任何重大工傷事故，亦無因不遵守適用職業健康與工作安全法律或法規而受到中國政府當局的任何重大罰款或處罰。下表載列我們於所示期間評估職業健康及安全的詳情：

指標／單位	二零二一年	二零二二年	二零二三年
工傷事故數目	0	0	0
工傷事故死亡數目	0	0	0
工傷事故死亡率(%)	0	0	0
因工傷事故損失天數	0	0	0
每百萬工作時數的工傷事故數目	0	0	0
每百萬工作時數的職業病患數目	0	0	0

## 業 務

### 僱傭

為保護員工的合法權利及確保我們遵守相關中國勞工法律及法規，我們已制定招聘及僱傭管理政策，以提升招聘及晉升的公平性。

### 促進多樣性及人才培養

我們重視性別平等多元，並努力為僱員提供多種多樣的工作環境及形形色色的職業發展機會。我們致力擴大女性僱員的影響力，使她們能夠在本集團的各個部門以及整個汽車行業中大放異彩。我們相信女性僱員從我們的婦女賦權活動和計劃中受益。我們亦積極支持婦女的經濟賦權和促進婦女的領導作用。截至二零二三年十二月三十一日，女性僱員佔我們高級管理層約50%。

### 人才發展

我們相信，僱員的知識、經驗及專業發展會為我們的增長作出貢獻。我們已制定僱員培訓政策，並建立全面的僱員培訓系統。

我們致力創造職業發展機會，培養以成長為導向的工作環境。我們為僱員提供職業發展機會。我們設計了多種僱員培訓課程，涵蓋的主題包括領導力、專業能力、僱員權利與責任等。於二零二三年，我們舉辦了60次培訓課程，共有超過2,700名僱員參加該等課程。此外，我們每年為管理層團隊舉辦有關管理技術的培訓。

### 晉升及福利

我們致力於通過為員工提供有競爭力的薪金及福利以及公平的晉升渠道，為彼等創造一個良好的職業發展道路。具體而言，我們已制定僱員晉升及調職政策以及薪金管理政策。此外，我們已建立良好的薪金及福利津貼制度。

### 反貪污

我們禁止任何貪污、賄賂、勒索、欺詐及洗錢活動。我們已建立強大的反貪污制度及發佈了反賄賂及反貪污政策以及反欺詐管理政策。為高效監測貪污及賄賂活動，我們鼓勵員工報告違規行為並為檢舉人提供必要的保護。於往績記錄期間及截至最後可行日期，我們並無發生任何重大貪污、賄賂、勒索、欺詐及洗錢活動。

## 業 務

### 社會責任及慈善事業

作為我們經營的重要宗旨之一，我們矢志成為一家具社會責任感的公司，回饋社會，使社區和社會受益。雖然參與慈善活動可能會在短期內招致額外費用，但我們相信該等活動會為僱員灌輸自豪感和責任感，並有助長遠建立本公司的聲望。在這一承諾的指導下，我們已規劃並參與多個線上和線下慈善活動，觸及中國的重大社會問題，包括自然災害救濟及新型冠狀病毒病大流行期間的捐贈。例如，在新型冠狀病毒病大流行期間，我們積極支持中國在全國範圍內遏制新型冠狀病毒病的傳播，並推出各種舉措抗擊疫情和支援社區。於二零二零年，我們允許因新型冠狀病毒病大流行而無法從家鄉回到辦公室的員工在家工作。同時，我們定期對辦公區域進行消毒，對前來辦公的員工進行體溫監測，並購買防疫用品，旨在為員工提供安全健康的工作環境。對所處城市面對當地政府採取限制措施的員工，我們積極與區域辦事處合作，為被隔離在家中的員工送上必需品和物資，並為他們提供諮詢和照顧，確保他們心理健康。此外，在我們從政府實施的限制措施中恢復業務營運前，我們對辦公室和拍場進行仔細的清潔和消毒，以確保我們員工以及前來拍場的人士包括賣家、買家和第三方服務提供商的安全。我們亦把僱員的健康與安全作為疫情期間的首要任務。在新型冠狀病毒病爆發期間，我們為僱員提供急需和短缺的防護裝備，包括口罩。我們相信，我們在此時期的扶持工作加強了我們與所服務社區的聯繫，並鞏固了我們履行社會責任的長久價值觀。我們擬繼續進行線上和線下慈善活動，以體現我們對企業社會責任及社區服務的承擔。

### 法律訴訟及監管合規

我們可能不時受到正常業務過程中產生的各項法律或行政索賠及訴訟的影響。於往績記錄期間及直至最後可行日期，我們在各重大方面已遵守相關法律法規，而我們從未且並無涉及可能導致罰款、執法行動或其他懲罰的任何違規事件，從而單獨或總體上對我們的業務、財務狀況及經營業績有重大不利影響。



## 業 務

### 不合規情況

#### 社會保險及住房公積金繳款

根據中國法規的要求，我們參加各種政府法定員工福利計劃，包括養老保險、醫療保險、失業保險、工傷保險及生育保險，以及住房公積金。根據中國法律規定，我們必須按員工工資、獎金及若干津貼的特定百分比向員工福利計劃繳款，最高金額由當地政府法規不時規定。於往績記錄期間，我們使用第三方人力資源機構代我們為我們在規模有限的拍場工作的部分僱員繳納社會保險及住房公積金。我們委聘第三方機構繳納社會保險及住房公積金，主要由於就我們龐大的拍場網絡而言，我們的部分僱員在位於中國不同城市的拍場工作；彼等寧願在各自居住地繳納社會保險及住房公積金，也不願在與其建立僱傭關係的相關單位所在城市繳納，以方便就地使用。因此，我們於往績記錄期間就該等居住在城市的僱員作出此類安排。雖然有關安排在中國並不罕見，但未有嚴格遵守適用中國法律法規。於二零二一年、二零二二年及二零二三年，我們通過第三方人力資源機構繳納社會保險及住房公積金供款分別為人民幣7.4百萬元、人民幣11.0百萬元及人民幣6.7百萬元，佔同期社會保險及住房公積金供款總額的約29%、33%及20%。於二零二三年十二月三十一日，我們直接為所有僱員繳納社會保險及住房公積金供款。我們計劃今後繼續直接為員工繳納社會保險及住房公積金。

根據中國法律及法規，(i)我們應主動申報並及時足額繳納社會保險費。倘我們未能在招聘日起30天內為員工向社會保障經辦機構完成社會保障登記，中國有關部門可能會責令我們在規定的期限內改正。並可能到期日起按日加收逾期金額0.05%或0.2%的逾期費(視乎情況而定)。倘我們未能在規定的期限內改正，我們亦可能被處以應繳社會保障費金額一到三倍的罰款；及(ii)聘用新員工時，我們應自招聘日起30天內向住房公積金管理中心辦理繳存登記，並代為辦理住房公積金帳戶的設立或轉移手續。倘我們未辦理住房公積金繳存登記或未為員工辦理住房公積金帳戶設立手續，住房公積金管理中心可責令我們在規定的期限內辦理相關手續。倘未能在規定的期限內辦理相關手續，我們亦可能被處以人民幣10,000元以上人民幣50,000以下的罰款。因此，相關政府部門可能會認定，通過第三方人力資源機構為我們的部分員工繳納社會保險及住房公積金並不完全符合中國法律法規的相關要求。因此，我們可能因未能履行我們作為僱主支付社會保險及住房公積金供款的義務而被中國有關當局徵收額外供款及/或罰款，或被責令改正。



## 業 務

於最後可行日期，我們未因上述事項受到任何行政處罰，亦未發現僱員就社會保險或住房公積金供款有任何重大投訴或糾紛。我們亦獲得(1)第三方人力資源機構的確認，其已於往績記錄期間及直至最後可行日期根據相關法律規定代我們為相關僱員悉數繳納社會保險及住房公積金供款；及(2)相關僱員的確認，彼等同意由第三方人力資源機構代為繳納社會保險及住房公積金，且彼等不會就該等安排向我們提出索償或以其他方式提起訴訟。此外，我們已於往績記錄期間及截至最後可行日期足額繳付餘下社會保險及住房公積金供款。因此，於往績記錄期間及截至最後可行日期我們直接或透過第三方人力資源代理繳交的社會保險及住房公積金供款均無任何欠繳情況。然而，倘日後相關政府部門認定我們過往使用第三方人力資源機構繳納社會保險及住房公積金不合規，並責令我們在規定期限內繳納供款，楊愛華先生已／已同意為該等供款以及因不合規而可能產生的滯納金及／或罰款提供全額賠償。據中國法律顧問所告知，基於上述情況、現行政策法規以及相關政府部門的監管現狀，在無相關員工向相關政府部門投訴的情況下，我們因通過第三方人力資源機構繳付社會保險及住房公積金而受到有關政府部門處以重大處罰的可能性低。董事因此認為，往績記錄期間的社會保險或住房公積金供款安排，不會對我們的業務營運及財務表現造成重大不利影響，因此於往績記錄期間及直至最後可行日期，我們未有就社會保險及住房公積金供款計提任何撥備。

我們已採取下述內部控制措施以監察持續遵守相關中國僱傭法律法規的情況，避免日後在社會保險及住房公積金供款方面出現不合規情況，該等措施包括：(i)定期與相關政府部門及機構溝通，確保供款安排符合相關法律法規；(ii)密切留意中國法律法規在社會保險及住房公積金方面的最新變動；(iii)定期諮詢中國法律顧問以充分理解及詮釋相關中國法律法規，及時發現不合規事項；(iv)定期編製供款進度報告供管理層審閱，內容包括供款金額及繳付方式；及(v)委派人力資源部檢討及監察社會保險及住房公積金的匯報及供款情況，如定期隨機抽查拍場及辦公室，確保有關場所僱員的社會保險及住房公積金供款以符合相關法律法規的金額及方式繳付。

詳情請見「風險因素—有關我們業務及行業的風險—我們若干有關社會保險及住房公積金供款的做法可能使我們受到處罰。」

## 業 務

### 與租賃物業有關的不合規情況

於最後可行日期，我們有49項關於中國物業的租賃尚未按規定向相關部門登記，當中涉及日常營運所用的辦公空間及拍場，總樓面面積為100,648.18平方米，原因是相關出租人未能提供所須文件供我們向地方政府部門登記有關租賃。該等物業用作辦公室及用於二手車拍賣業務，包括提供服務、泊車位及車輛展示。中國法律顧問指出，未有為租約辦理登記備案，不會影響租約的有效性或使我們需要清空租賃物業。然而，中國有關當局可以要求租賃協議訂約方在規定期限內完成租賃登記，逾期不辦理的，可以對每項未登記租賃處以人民幣1,000元至人民幣10,000元不等的罰款。因此，根據現時生效的協議，我們因不遵守規定登記備案租約而遭處的最高罰款總額為人民幣490,000元。如我們遭勒令完成租賃登記，我們會與相關出租人合作，儘快於指定時限內完成租賃登記。

董事考慮上述情況後認為，不論是獨自或綜合考慮，上述未登記租賃均不會嚴重影響我們的業務及經營業績，理據為：(i)於往績記錄期間及直至最後可行日期，我們未有因尚未登記備案相關租約而遭處罰；(ii)如可遵照相關法律法規於申請日期後合理時間內或有關政府當局勒令的指定時限內辦妥租賃登記，我們因該等租賃物業而遭政府部門處以重罰的風險不大；及(iii)我們已委派團隊(包括我們的網絡開發部門及法律部門下的員工)專責處理租賃登記，彼等會主動聯絡出租人尋求其合作及索取申請文件以登記有關租賃，我們亦計劃於申請文件備妥後儘快遞交有關文件以登記租賃。

此外，於最後可行日期，有16處租賃物業可能被視作超出獲批物業用途，該等物業用作辦公室及用於二手車拍賣業務，包括提供服務、泊車位及車輛展示，總樓面面積為41,474.22平方米。中國法律顧問指出，凡未根據獲批用途使用物業的，相關行政部門可勒令租客停止使用物業甚或宣佈出租人與租客之間的租約無效。因此，倘相關行政部門判定我們的租賃物業用途不符合獲批用途，我們可能無法繼續使用有關物業，且可能須遷往替代物業，在此情況下，我們估計將產生最多人民幣4.0百萬元的搬遷成本。

## 業 務

董事認為，不論是獨自或綜合考慮，該16處物業涉及的不合規情況均不會嚴重影響我們的業務及經營業績，理據為：(i)我們的業務營運不涉及任何生產活動，亦不依賴固定資產或生產設備；(ii)該等租賃物業均不是本集團的重要物業，且我們的業務營運並不嚴重依賴任何該等租賃物業；(iii)我們已向所有該等物業的相關出租人取得出租人確認函；及(iv)倘須遷至另一地點，我們可以較低成本完成搬遷。

有關租賃物業的相關風險，更多資料見本文件「風險因素 — 有關我們業務及行業的風險 — 我們使用若干租賃物業或會面臨第三方或主管機關挑戰，其可能令我們承擔潛在罰款，並對我們能否使用所租賃物業有負面影響」。

為避免再次發生上述不合規事件，我們已加強內部控制措施及程序，包括(i)加強盡職審查，如實地考察及檢查核實業權證明和其他必須文件，於訂立新租賃前確定並無業權問題或其他不合規情況；(ii)在物業業權及遵守中國物業法律法規方面徵詢中國法律顧問意見；(iii)制定一系列租約政策及程序以加強內部審批；及(iv)委派網絡發展部及法律部監察上述措施的執行情況，定期查證有否持續不合規情況。

### 風險管理及內部控制

我們的經營活動面臨各種風險，因此，風險管理對我們的業務十分重要。我們面臨各種經營風險的詳情，請參閱「風險因素 — 有關我們業務及行業的風險。」此外，我們面臨各種財務風險，如一般業務過程中產生的信用、流動性及利率風險。詳情請參閱「財務資料 — 財務風險管理的目標與政策」一節。為識別、評估和控制可能對我們的業務造成阻礙的風險，我們已設計並實施多項政策和程序，確保在我們的經營活動中有效管理風險。

我們已採用一套綜合風險管理政策，當中載有風險管理框架，以持續識別、評定、評估和監控與我們的戰略目標相關的關鍵風險。風險管理政策由我們的審核委員會實施並最終由董事監督。對於管理層識別的風險，將根據可能性和影響程度進行分析，由本集團妥善跟蹤、緩解和整改，並向董事報告。我們已採用或將繼續採用(其中包括)以下原則：

- 建立一個審核委員會，審視及監督我們的財務報告過程和內部控制體系。具體而言，審核委員會將密切關注我們拍賣中心的財務報告和管理，並將對欺詐、腐敗和違規事件進行專項調查。審核委員會將由三名成員組成，即李莫愁女士、王建平先生及嚴駿先生。委員會主席為李莫愁女士。有關該等成員的資格和經驗，請參閱「董事及高級管理層」；

## 業 務

- 採取各種政策以確保遵守上市規則，包括但不限於有關風險管理、關連交易及信息披露的政策；
- 根據《中國人民共和國拍賣法》的有關要求，建立規範的拍賣程序，編寫概述該程序的操作手冊，並對我們拍賣中心的有關人員進行相應培訓，從而確保拍賣符合有關法律法規的規定；
- 建立內部報告機制，令僱員能夠向人力資源部門及高級管理層報告不當行為。具體而言，我們在拍賣中心的明顯位置安裝了內部舉報熱線，供僱員舉報任何與拍賣過程有關的不當行為。我們還進一步制定了獎勵措施以鼓勵內部報告；
- 聘請外部法律顧問就遵守上市規則向我們提供意見，並確保我們遵守相關監管規定及適用法律(如需)；
- 就網絡安全及數據保護採取各種措施、程序及政策。更多詳情見「— 數據安全及保護」；
- 採取各種措施、程序及政策來抵銷第三方結付常規，持續監察買方對法定政策的合規情況，將反洗錢相關風險降至最低。更多詳情見「— 第三方付款安排— 加強內部控制措施及補救措施」；
- 為我們的僱員採納行為守則，並為我們的僱員提供入職培訓及有關行為守則規定的指示。我們進一步為高級管理層及僱員提供定期的反貪污及反賄賂合規培訓，以提高其對適用法律法規的認識和遵守；及
- 安排董事及高級管理層出席有關上市規則規定及[編纂]公司董事責任的培訓講座。

於二零二三年五月二十五日，我們已經任命一位內部控制顧問，負責審查與我們主要業務流程相關的內部控制措施的有效性，以確定需要改進的不足之處，提出整改措施的建議，並審查該等措施的實施情況。內部控制顧問的工作範圍涵蓋審查及評估營運的各個方面，包括公司層級的營運、銷售管理應收款項及應收賬款、採購應付款項及應付賬款、拍場管理、研發、有形資產管理、人力資源及薪金、現金及資金管理、財務匯報及披露監控，以上對資訊科技系統的整體監控。

## 業 務

在我們的內部控制顧問的審查過程中，發現了若干內部監控事宜，我們的內部控制顧問已作出建議，以協助我們(i)建立風險管理及內部控制系統，可以合理地將我們遇到的主要風險管理在合理水平；及(ii)制定相關政策和程序，可以合理防止或及時發現未來發生該等事宜的風險。具體而言，我們的內部控制顧問已識別若干與我們的第三方付款安排有關的風險，並已向我們建議若干內部控制措施以防止日後再次發生第三方付款安排。更多詳情，請見「—第三方付款安排—與第三方付款安排有關的影響」及「—第三方付款安排—加強內部控制措施及補救措施」。我們已經採納了內部控制顧問提出的建議，我們的內部控制顧問已就我們於二零二三年六月十六日所採取的行動完成內部控制系統的後續程序，且並無發現我們內部控制系統的任何重大缺陷。

計及已採納的內部監控措施，董事認為經加強的內部監控措施屬充分有效，能兼顧本公司及董事在上市規則及其他相關法律及監管規定下的責任。

## 關連交易

我們已在一般及日常業務過程中與將於[編纂]後成為我們的關連人士的實體進行若干交易。根據上市規則第14A章，有關交易將構成本公司的獲全面豁免持續關連交易及部分獲豁免持續關連交易。

### 我們的關連人士

下表載列於[編纂]後將成為我們的關連人士並與本集團進行持續關連交易的各方，以及彼等與本集團的關係性質。

姓名／名稱	與本集團之關連關係
百瑞國際會展集團有限公司 (「百瑞國際」)	百瑞國際由韓葆霜先生擁有90.5%，彼於過去十二個月為本公司一間附屬公司之董事，因此根據上市規則第14A.07(4)條及14A.12(1)條，百瑞國際為本公司的關連人士。百瑞國際主要業務為提供展會業務。
灃澤霖(北京)信息科技 有限公司)(「灃澤霖北京」)	灃澤霖北京由韓葆霜先生擁有98.575%，彼於過去十二個月為本公司一間附屬公司之董事，因此根據上市規則第14A.07(4)條及14A.12(1)條，灃澤霖北京為本公司的關連人士。灃澤霖北京主要業務為提供廣告服務。
貴州通源投資集團有限公司 (「貴州通源投資」，連同 其附屬公司 統稱為「貴州通源投資集團」)	貴州通源投資持有本公司的非全資附屬公司貴州信通二手車拍賣有限公司33%的股權，因此根據上市規則第14A.07(1)條及14A.13(1)條，貴州通源投資集團為本公司的關連人士。貴州通源投資集團主要從事汽車經銷業務。
貴州通源汽車集團有限公司 (「貴州通源汽車」， 連同其附屬公司 統稱為「貴州通源汽車集團」)	貴州信通二手車拍賣有限公司(本公司一間附屬公司)的董事臧奉江先生控制貴州通源汽車逾30%的表決權。因此，根據上市規則第14A.07(4)條及14A.12(1)條，貴州通源汽車及其附屬公司為本公司的關連人士。貴州通源汽車主要從事汽車經銷業務。



## 關 連 交 易

### 姓名／名稱

### 與本集團之關連關係

上海隆雲物業管理有限公司  
(「上海隆雲」)

上海隆雲由本公司執行董事及主要股東楊愛華先生間接擁有約98.3%，因此根據上市規則第14A.07(4)條及14A.12(1)條，上海隆雲為本公司的關連人士。上海隆雲主要業務為提供物業管理服務。

我們已與上文所述實體各方進行以下交易。該等交易將於[編纂]後繼續，並將根據上市規則第14A章構成本集團的持續關連交易。

### 持續關連交易

#### 獲全面豁免持續關連交易

交易性質	適用 上市規則	尋求 適用豁免	截至十二月三十一日止年度 的建議年度上限		
			二零二四年	二零二五年	二零二六年
(人民幣千元)					
<b>1. 與上海隆雲簽訂的物業管理協議</b>					
本集團向上海隆雲應付的物業管理費用	14A.34、14A.52 及14A.76	不適用	527	527	527
<b>2. 與百瑞國際簽訂的展會建設服務協議</b>					
本集團向百瑞國際應付的展會建設服務費用	14A.34、14A.52 及14A.76	不適用	4,500	4,500	4,500
<b>3. 與灃澤霖北京簽訂的廣告服務協議</b>					
本集團向灃澤霖北京應付的廣告服務費用	14A.34、14A.52 及14A.76	不適用	3,440	3,440	3,440

## 關連交易

### 發行人層面的獲全面豁免持續關連交易

#### 1. 與上海隆雲簽訂的物業管理協議

於二零二四年●，上海信寶博通和信寶博通(天津)二手車經營有限公司(前稱信寶博通融資租賃(天津)有限公司)與上海隆雲簽訂兩項物業管理協議(「物業管理協議」)，由[編纂]起生效直至二零二六年十二月三十一日止，據此，本集團同意購買且上海隆雲同意就上海信寶博通和信寶博通(天津)二手車經營有限公司(前稱信寶博通融資租賃(天津)有限公司)租用的物業提供物業管理服務。根據物業管理協議，本集團須按相關物業的總面積向上海隆雲支付費用。

物業管理協議項下擬進行的交易乃於一般及日常業務過程中按正常商業條款或更優厚的條款進行，據我們的董事目前預期，有關交易就上市規則第14A章而言的最高適用百分比率按年計預期將少於5%，而且總對價少於3,000,000港元。根據上市規則第14A.76(1)(c)條，物業管理協議項下擬進行的交易將獲全面豁免遵守上市規則第14A章項下的公告、年度審閱、申報、通函(包括獨立財務意見)及獨立股東批准的規定。

### 附屬公司層面的獲全面豁免持續關連交易

以下交易乃與我們在附屬公司層面的關連人士於一般及日常業務過程中按正常商業條款或更優厚的條款進行，據我們的董事目前預期，下列交易就上市規則第14A章而言的最高適用百分比率按年計預期將少於1%。根據上市規則第14A.76(1)(b)條，以下擬進行的交易將獲全面豁免遵守上市規則第14A章項下的公告、年度審核、申報、通函(包括獨立財務意見)及獨立股東批准的規定。

#### 1. 與百瑞國際簽訂的展會建設服務協議

於二零二四年●，長春寶瑞國際會展有限公司(「長春寶瑞」)與百瑞國際簽訂展會建設服務框架協議(「展會建設服務協議」)，由[編纂]起生效直至二零二六年十二月三十一日止，據此，本集團同意購買且百瑞國際同意不時提供若干展會建設服務。根據展會建設服務協議，本集團須向百瑞國際支付費用。合作的確切範圍、費用計算以及合作的其他詳情應由有關各方另行協定。

## 關連交易

### 2. 與灃澤霖北京簽訂的廣告服務協議

於二零二四年●，長春寶瑞與灃澤霖北京簽訂廣告服務協議（「廣告服務協議」），由[編纂]起生效直至二零二六年十二月三十一日止，據此，本集團同意購買且灃澤霖北京同意不時提供若干廣告服務。根據廣告服務協議，本集團須向灃澤霖北京支付費用。

### 部分獲豁免持續關連交易

交易性質	適用上市規則	已尋求 適用豁免	截至十二月三十一日止年度 的歷史金額			截至十二月三十一日止年度 的建議年度上限		
			二零二一年	二零二二年	二零二三年	二零二四年	二零二五年	二零二六年
(人民幣千元)								
<b>1. 與貴州通源投資集團的二手車增值及收銷安排服務框架協議</b>								
貴州通源投資集團應付本集團二手車增值及收銷安排服務費	14A.34、14A.35、14A.49、14A.51至59、14A.71及14A.101	上市規則第14A.35條下的公告規定，年期直至二零二六年十二月三十一日止	71,018	65,136	78,884	86,800	86,800	86,800
<b>2. 與貴州通源汽車集團的支援服務框架協議</b>								
本集團應付貴州通源汽車集團的支援服務開支	14A.34、14A.35、14A.49、14A.51至59、14A.71及14A.101	上市規則第14A.35條下的公告規定，年期直至二零二六年十二月三十一日止	12,010	9,570	11,717	12,900	12,900	12,900

董事(包括獨立非執行董事)[已批准]並認為以下與附屬公司層面關連人士的交易乃於一般及日常業務過程中按正常商業條款或更優厚的條款訂立，因此有關條款誠屬公平合理，且符合本公司及股東之整體利益。根據上市規則第14A.101條，以下擬進行交易須遵守年度審閱、報告及公告規定，惟獲豁免通函、獨立財務意見及獨立股東批准規定。

## 關連交易

### 1. 與貴州通源投資集團的二手車增值及收銷安排服務框架協議

#### 交易背景

於往績記錄期間，本集團一直向貴州通源投資集團提供若干二手車增值及二手車收銷安排服務（「**二手車服務**」）。為籌備[編纂]，貴州信通二手車拍賣有限公司（「**貴州信通**」）於二零二四年●與貴州通源投資訂立二手車增值及收銷安排服務框架協議（「**二手車服務協議**」），由[編纂]起生效直至二零二六年十二月三十一日止。

#### 主要條款

主要條款根據二手車服務框架協議，我們須向貴州通源投資集團提供二手車服務。貴州通源投資集團須根據二手車服務協議中所協定的費用安排，按不時提供的特定服務向我們支付費用。

#### 進行交易的理由及裨益

貴州通源投資集團為中國領先的汽車經銷商集團之一，在二零二三年中國汽車流通協會發布的汽車經銷商集團百強中排名第13位。通過與貴州通源投資集團（中國領先汽車經銷商集團）的合作，我們期望能夠實現更好的規模經濟，雙方可以利用彼此在產品和平台上的競爭優勢，提高在汽車市場客戶中的知名度以及向各個客戶所提供服務的質素及擴大範圍。

#### 定價政策

二手車服務協議項下的服務費乃由訂約雙方經參考以下各項後公平磋商而釐定：

- (a) 附近類似性質服務的市場價格；
- (b) 本集團就類似性質的服務向其他獨立第三方收取的價格；及
- (c) 本集團提供有關服務的現行成本。

#### 歷史數字

於截至二零二一年、二零二二年及二零二三年十二月三十一日止三個年度各年，貴州通源投資集團產生的應付本集團二手車服務費總額分別為約人民幣71,017,598元、人民幣65,135,564元及人民幣78,883,844元。

## 關連交易

### 建議年度上限及其基準

董事估計，於截至二零二四年、二零二五年及二零二六年十二月三十一日止年度，貴州通源投資集團根據二手車服務框架協議合共應付本集團的二手車服務費的年度上限如下：

截至十二月三十一日止年度的建議年度上限  
二零二四年 二零二五年 二零二六年  
(人民幣千元)

貴州通源投資集團應付本集團 的二手車增值及 收銷安排服務費	86,800	86,800	86,800
-------------------------------------	--------	--------	--------

於達致上述二手車服務協議項下有關二手車服務費的建議年度上限時，董事已考慮(i)截至二零二三年十二月三十一日止三個年度的歷史交易額；(ii)本集團及貴州通源投資集團的預期增長率；(iii)附近類似二手車服務的當前市場費率；(iv)按中國汽車市場未來發展預測有關類似二手車服務收費的預期增長；及(v)作為貴州通源投資集團潛在增長需求的緩衝。

## 2. 與貴州通源汽車集團的支援服務框架協議

### 交易背景

於往績記錄期間，貴州通源汽車集團一直提供我們日常業務過程中的日常營運附屬的二手車相關服務並與我們合作(「支援服務」)。貴州通源汽車集團將予提供的服務包括(i)貴州通源汽車集團在新車銷售中就評估或置換服務的潛在需求獲得獨家資訊時，及時向我們提供相關獨家資訊；及(ii)提供一切我們於貴州通源汽車集團4S店提供服務時所需的營運支援(比如提供人手、設備、裝備)。為進行[編纂]，貴州信通與貴州通源汽車於二零二四年●訂立一項支援服務框架協議(「支援服務協議」)，由[編纂]起生效直至二零二六年十二月三十一日為止。

### 主要條款

根據支援服務協議，我們須向貴州通源汽車集團購買支援服務。我們須根據支援服務協議中所協定的費用安排，按不時購買的特定服務向貴州通源汽車集團支付費用。

## 關連交易

### 進行交易的理由及裨益

作為本集團的戰略合作夥伴，貴州通源汽車集團於整個往績記錄期間一直為本集團提供有關二手車交易的支援服務。我們相信，鑑於其在往績記錄期間所提供的具有競爭力的費率及令人滿意的服務，繼續委聘貴州通源汽車集團提供其支援服務對本集團實為有利。

### 定價政策

支援服務協議項下的服務費乃由訂約雙方經參考以下各項後公平磋商而釐定：

- (a) 附近類似性質服務的市場價格；
- (b) 貴州通源汽車集團就類似性質的服務向其他獨立第三方收取的價格；及
- (c) 本集團向其他獨立服務提供商購買類似服務的價格及確保支援服務協議項下的服務費用乃按相等或更優的商業條款協定。

### 歷史數字

於截至二零二一年、二零二二年及二零二三年十二月三十一日止三個年度各年，本集團產生的應付貴州通源汽車集團支援服務費總額分別為約人民幣12,010,094元、人民幣9,569,528元及人民幣11,717,453元。

### 建議年度上限及其基準

董事估計，於截至二零二四年、二零二五年及二零二六年十二月三十一日止年度，本集團根據支援服務協議合共應付貴州通源汽車集團的支援服務費的年度上限如下：

截至十二月三十一日止年度的建議年度上限  
二零二四年      二零二五年      二零二六年  
(人民幣千元)

本集團應付貴州通源汽車集團 的支援服務費	12,900	12,900	12,900
-------------------------	--------	--------	--------

於達致上述支援服務協議項下有關支援服務費的建議年度上限時，董事已考慮(i)截至二零二三年十二月三十一日止三個年度的歷史交易額；(ii)本集團及貴州通源汽車集團的預期增長率；(iii)附近類似支援服務的當前市場費率；及(iv)我們對貴州通源汽車集團服務的潛在增長需求的緩衝。



## 關連交易

### 部分獲豁免持續關連交易的內部控制措施

就部分獲豁免持續關連交易而言，我們將於[編纂]後制定以下內部審核程序以確保部分獲豁免持續關連交易的定價屬公平合理：

- 我們將採納及實施一套關連交易管理制度，且董事會及本公司各內部部門(包括財務部門、法律部門及內部控制部門)將負責與持續關連交易有關的控制及日常管理；
- 董事會及本公司各內部部門(包括財務部門、法律部門及內部控制部門)將共同負責評估該等持續關連交易的條款，尤其是定價政策及每宗交易的年度上限(倘適用)的公平性；
- 我們將在商業上屬實際可行的情況下尋求取得獨立第三方的類似物業／服務報價，並將獨立第三方提供的商業條款與每項部分獲豁免持續關連交易的各自關連人士提供的商業條款進行比較；
- 董事會及本公司各內部部門將定期監督相關協議的履行情況及交易進度。另外，本公司的管理層也將定期審閱相關協議的定價政策；及
- 獨立非執行董事及核數師將根據上市規則對相關協議項下的持續關連交易進行年度審核並提供年度確認，以確保交易乃根據該等協議條款及根據定價政策按正常商業條款進行。

### 聯交所的豁免

#### 部分獲豁免持續關連交易

由於各部分豁免關連交易的重大條款已於本文件披露，[編纂]將按披露的基礎參與[編纂]，董事認為嚴格遵守上市規則第14A章的公告規定會為不切實際及會為本公司帶來過於沉重(尤其是不必要)行政成本。再者，董事(包括獨立非執行董事)認為[編纂]後持續該等交易，符合本公司利益。

## 關連交易

因此，本公司已向聯交所申請上市規則第14A.105條項下的一項豁免且聯交所[已授出]該豁免，在並無違反年度交易價值不得超出上文所示其各自預計的年度上限的條件下，豁免本節「部分獲豁免持續關連交易」分節內所載的豁免交易須嚴格遵守上市規則第14A.35條公告規定，期限至二零二六年十二月三十一日為止。

此外，我們確認將會遵從上市規則下所有適用規定。如超出上文所載的建議年度上限或該等交易的條款出現重大變動，會立時通知聯交所。

倘上市規則的任何日後修訂對本節所述的持續關連交易施加較截至最後可行日期適用者更嚴格的規定，我們將立即採取措施，確保於合理時間內遵守該等新規定。

### 董事的確認

董事(包括獨立非執行董事)認為：

- (a) 上述尋求豁免的部分獲豁免持續關連交易乃於本集團日常及一般業務過程中且所有有關交易將按正常商業條款進行，條款屬公平合理，且符合本公司及股東的整體利益；及
- (b) 上述部分獲豁免持續關連交易的建議年度上限屬公平合理，且符合本公司及股東的整體利益。

### 聯席保薦人的確認

聯席保薦人已(i)審閱本公司提供的相關文件及資料；(ii)向本公司及董事取得必要聲明及確認；及(iii)參與盡職審查並與本集團管理層及中國法律顧問進行討論。基於上述，聯席保薦人認為，上述尋求豁免的部分獲豁免持續關連交易乃於本集團一般及日常業務過程中訂立及將於一般日常業務過程中進行，且所有該等交易將按正常商業條款進行，因此有關條款誠屬公平合理，且符合本公司及股東之整體利益，而上文所載之該等部分獲豁免持續關連交易之建議年度上限同屬公平合理，且符合本公司及股東之整體利益。

## 財務資料

閣下應細閱有關財務狀況及經營業績的下列討論與分析，連同本文件附錄一所載會計師報告中於二零二一年、二零二二年及二零二三年十二月三十一日以及截至該等日期止年度各年的綜合財務報表以及隨附附註。會計師報告乃根據國際財務報告準則編製。

以下討論及分析以及本文件的其他部分載有前瞻性陳述，反映我們目前對未來事件及財務業績的看法，涉及風險及不確定因素。該等陳述乃以我們根據經驗及對過往走勢的見解、現狀及預期未來發展，以及我們認為於當時情況下屬合適的其他因素作出的假設及分析為依據。然而，實際結果及發展是否會與我們的預期及預測一致則取決於多項我們無法控制的風險及不確定因素。有關該等風險及不確定因素的其他資料，請參閱「前瞻性陳述」及「風險因素」。

### 概覽

根據灼識諮詢的數據，就二零二二年的交易量而言，我們是中國最大二手車交易服務提供商。作為一家連接二手車買家及賣家的交易媒介，我們透過同步拍及線上拍賣兩種拍賣形式促成二手車交易。於二零二二年，透過我們的交易平台合共交易約160,000輛二手車，在中國二手車交易服務提供商的市場份額為12.6%。於二零二三年，透過我們的交易平台交易的二手車約176,000輛。藉我們的核心二手車拍賣服務，輔以多種多樣的增值服務及其他服務，我們提供的端對端解決方案重塑賣家（主要為需要經常大量處置消費者置換汽車的4S店）與買家（主要為個人，包括專業買家及消費者）的二手車交易週期。從汽車採購及收購、檢測和評估、拍賣及辦證過戶以至物流，我們均以高效方式連接賣家與買家，並提高彼等二手車業務的盈利能力及效率。

我們提供的服務涵蓋以下領域：

- **二手車拍賣。**我們的線上線下一體化交易平台連接二手車上游賣家與下游買家，並促成大量高效兼具透明度的二手車拍賣。我們的收入主要來自二手車拍賣業務，包括(i)就成功在我們的交易平台上進行的二手車交易向買家收取的佣金；及(ii)就拍賣後服務（包括我們委聘第三方服務提供商提供的辦證過戶及物流服務）向買家收取的服務費。我們預計，我們的二手車拍賣業務將持續是我們的核心業務，並且繼續為我們的收入作出重大貢獻。
- **二手車增值服務。**我們向上游賣家及下游買家提供多項收費或免費的二手車增值服務，以精簡、優化及提升彼等二手車業務的效益及盈利能力。該等增值服務主要包括：(i)就賣家而言：收購前評估檢測、提供我們的ADMS系統、二手車收購支援以及就並非在我們交易平台交易的二手車提供辦證過戶服務；及(ii)就買家而言：二手車資料查詢及再驗車。

## 財務資料

- **二手車收銷安排。**我們與若干經銷商集團合作，在該等經銷商集團的4S店安排收銷消費者置換的二手車。該等二手車由置換消費者或4S店委託給我們，隨後主要通過我們交易平台上的拍賣進行處置。
- **展會業務。**我們主辦多個汽車展覽，並就租用展覽攤位及廣告宣傳向參與的主機廠及經銷商集團收取費用。
- **其他。**我們提供其他汽車相關服務，主要包括為與我們合作的4S店的新車提供辦證過戶服務。

我們的經營和財務業績進一步鞏固了我們的行業領先地位。於二零二一年、二零二二年及二零二三年，我們的交易量分別約為261,000輛、160,000輛及176,000輛。主要由於新型冠狀病毒病於二零二二年在中國多個地區再次肆虐，導致買家購買二手車的意願下降，及上游賣家委託我們的二手車數目減少，使我們二零二二年的交易量下跌，但隨著中國的新型冠狀病毒病情況於二零二三年有所好轉，我們的交易量在二零二三年增長了10.1%，顯示出我們的業務模式於市場波動中的韌性。我們交易平台的上拍量從二零二一年的約359,000輛上升至二零二三年的約384,000輛，複合年增長率為3.4%。因此，於二零二一年、二零二二年及二零二三年，我們的交易成功率分別約為73%、51%及46%，反映出上拍二手車供應快速增加以及我們的上游賣家更傾向利用交易平台出售二手車，而下遊買家於購買二手車方面維持相對保守。於二零二一年、二零二二年及二零二三年，在我們的交易平台交易的二手車總交易價值分別為人民幣13,719.7百萬元、人民幣6,747.0百萬元及人民幣7,398.2百萬元。我們的二手車拍賣業務的平均單車收入從二零二一年的人民幣1,280元上升至二零二三年的人民幣1,636元，複合年增長率為13.0%。我們的毛利率於二零二一年、二零二二年及二零二三年分別為62.8%、60.9%及63.5%。我們於二零二一年、二零二二年及二零二三年的年度溢利分別為人民幣165.1百萬元、人民幣69.0百萬元及人民幣9.3百萬元。二零二一年至二零二二年的年度溢利減少，主要由於二零二二年的毛利減少所致，此乃由於(i)二零二二年二手車的交易量因新型冠狀病毒病再度爆發而銳減，及(ii)我們聘請更多拍賣師和評估檢測師而令勞工成本增加所致。我們的年度溢利於二零二二年至二零二三年下降，主要由於我們錄得以公允價值計量且其變動計入當期損益的金融負債的公允價值變動虧損人民幣75.0百萬元，與本公司因預期本次發行而增加的估值一致。請參閱「一 經營業績」以了解更多詳情。於往績記錄期間，我們的業務營運及財務業績受新型冠狀病毒病大流行的不利影響，尤其於二零二二年。請參閱「一 新型冠狀病毒病大流行對經營業績的影響」以了解更多詳情。

† 交易成功率的計算方法是將(1)某段期間內的二手車交易量除以(2)同一期間內被拍賣的二手車總數。對於(1)，單筆交易內有一輛二手車通過我們的平台成功交易，不論該輛車在我們的同步拍中被推出多少次，亦不論該輛車隨後是否在同一交易內被列入我們的線上拍賣，均只作一次計算。對於(2)，單筆交易中同一輛二手車被拍賣，不論該輛車在我們的同步拍中被推出多少次，亦不論該輛車隨後是否在同一交易內被列入我們的線上拍賣，均只作一次計算。根據灼識諮詢的資料，於二零二三年，中國二手車交易量相對較大的二手車交易服務提供商的交易成功率通常在30%至50%之間。

## 財務資料

### 影響我們的財務狀況及經營業績的因素

我們的業務、財務狀況及經營業績受多項影響中國二手車行業的普遍因素影響，包括中國的宏觀經濟、二手車的行業趨勢和消費者偏好，以及中國政府和我們經營所在的城市的地方政府採納的政策及法規變動。

除影響中國二手車行業的普遍因素外，我們的業務、財務狀況及經營業績亦受下列特別因素影響：

- 我們擴大買家與賣家基數及增加交易量的能力；
- 我們繼續拓闊拍場網絡覆蓋的能力；
- 我們繼續發展技術及加強營運效率和用戶體驗的能力；
- 我們提供多種服務及拓闊收入來源的能力；及
- 我們抵銷季節性影響的能力。

### 我們擴大買家與賣家基數及增加交易量的能力

二手車拍賣業務是我們的核心業務，其產生的收入佔總收入的一大部分。於二零二一年、二零二二年及二零二三年，我們的二手車拍賣業務產生的收入分別為人民幣334.4百萬元、人民幣240.0百萬元及人民幣287.2百萬元，分別佔總收入的49.4%、51.3%及58.4%。我們預計二手車拍賣業務產生的收入比例將繼續上升，並於未來佔總收入的一大部分。我們向買家收取成功交易的佣金及拍賣後服務的服務費，藉以從二手車拍賣業務產生收入。因此，我們的收入增長一直並預期將繼續由我們維持及增加交易平台上的二手車交易量所推動，而這亦取決於我們保留及吸引賣家與買家在我們的交易平台上買賣二手車的能力。於往績記錄期間，我們的交易平台累計促成全中國超過25,000名買家的二手車收銷，而於二零二一年、二零二二年及二零二三年，在我們的交易平台上買賣的二手車數量分別約為261,000輛、160,000輛及176,000輛。

我們不斷努力提高我們的交易平台、品牌及業務模式的市場關注度。為了提增交易量，我們計劃繼續維持和加強與現有賣家與買家的關係，同時探索機會吸引新的賣家與買家加入我們的交易平台。具體而言，我們預計未來增長將繼續主要取決於我們吸引新的經銷集團及主機廠的能力，並深化我們與現有經銷集團及主機廠的合作，從而增加其4S店經由我們的平台所作交易的數量。我們亦計劃藉著擴大線下拍場網絡，增加我們在已設立線下業務的市場的買家數量，並且吸引新市場的其他買家。我們亦計劃探索將我們的上游賣家轉化為下游買家(反之亦然)的機遇，此舉將進一步擴大我們的賣家與買家群。我們相信，我們有能力不斷擴大賣家與買家群，並增加我們的交



## 財務資料

易量，主要因為我們有能力滿足中國二手車行業主要市場參與者變化多端的需求，而且我們能夠提供多樣的二手車服務以及優越的用戶體驗。這對我們交易平台的競爭力至關重要，並將繼續支持我們日後實現既可持續又能獲利的增長。

關於我們計劃加強與現有賣家及買家的關係，並吸引新的賣家及買家加入我們的平台，以及由此產生的財務影響，請參閱「未來計劃及[編纂]」。

### 我們繼續拓闊拍場網絡覆蓋的能力

我們的全國拍場網絡構成我們線上線下一體化二手車拍賣業務的一部分。我們相信，我們的拍場覆蓋廣泛地區，可容納多人而且位處便利地點，讓我們能夠增加市場份額，提高市場滲透率，並讓我們獲得更多二手車儲備和服務更廣泛的二手車買家與賣家群，從而發展我們的業務。於二零二三年十二月三十一日，我們在中國74個城市的要處設立了79個拍場，使我們能夠在317個城市提供線下服務。我們計劃不斷擴大線下拍場網絡，在二手車拍賣需求龐大和穩定的城市設立拍場，並為新拍場配備相關設施及專業人員。我們亦計劃慎選現有拍場作進一步優化，包括擴大其規模及可容納人數，提升其設施，並且擴大拍場的駐場專業團隊，以滿足日益增長的交易量及變化多端的客戶需求。我們持續擴展拍場網絡，預期將進一步增大業務規模及提升財務表現。未來五年，我們計劃：(1)開設總共180至220個新的拍場；(2)升級現有的拍場。更多詳情，請參閱「未來計劃及[編纂]」。

拍場建設和升級性質上屬資本密集型。我們可能需要從股權發行、債務融資或其他來源獲得大量資金，以支持我們在擴大拍場網絡方面的資本支出，而且日後可能招致與運維有關的額外開支和成本。具體而言，我們未來五年的擴張計劃需要大量財政資源，我們將需要增加拍場的員工及拍賣後服務提供商數量。因此，我們可能會產生額外的銷售成本，如果這些新拍場產生的收益不足以彌補成本增加，利潤率及現金流可能會受到不利影響。我們擬謹慎而高效地管理現金流，確保我們能夠滿足融資需求、建設進度及拍場的營運要求。

### 我們繼續發展技術及加強營運效率和用戶體驗的能力

我們的經營業績直接受到營運效率的影響，這部分取決於我們開發系統和技術促進業務營運的能力。

隨著我們擴張業務，我們可以實現更大的經營槓桿，提高人員利用率，並從我們的二手車賣家、買家及其他業務夥伴獲得更有利的條款，但同時亦可能會招致額外成本和費用，當中涉及不斷擴大的專業人員團隊，持續進行的銷售及營銷工作，以及全



## 財務資料

國拍場網絡的管理和維護。我們實現更高營運效率的能力是控制營運成本及提高盈利能力的關鍵。我們相信，我們將交易過程標準化和精簡化，以及我們對拍場採用的可擴展業務模式，對於提高設施和人員利用率以及促進線下網絡的營運及管理，從而加強營運效率和改善用戶滿意度，至關重要。

此外，我們的營運效率亦部分受到我們能否開發先進數碼系統和技術並將其用於業務營運的影響。目前，我們將各種系統和技術，包括移動應用程序、ADMS系統、EQS系統以及我們擁有專利的大數據分析模型和演算法，用於業務營運的關鍵功能，我們相信該等系統和技術已大為簡化二手車交易過程並加強營運效率。我們計劃繼續開發數碼系統和技術，以支持及優化業務營運，從而促進更為標準化的交易過程。例如，我們計劃推出以大數據分析推動的嶄新二手車估值定價模型，這個定價模型能夠針對特定的二手車自動生成建議購買價範圍。雖然該等研發計劃可能會增加相關開支的確實數額，但我們預期由此所得的系統和技術長遠將改善營運效率，加強用戶體驗和滿意度。

有關我們在研發計劃及項目上的投資計劃以及所產生的財務影響，另請參閱「未來計劃及[編纂]」。

### 我們提供多種服務及拓闊收入來源的能力

我們的經營業績受到服務種類和業務組合的影響。我們的核心業務是通過交易平台提供二手車拍賣業務，亦提供各種拍賣後服務，包括辦證過戶及物流。我們的核心業務亦與二手車增值服務、二手車收銷、展會業務及其他業務相輔相成。該等不同業務分部及服務類別的利潤及增長前景各異，並可能以不同方式影響我們的整體盈利能力。然而，我們相信多樣的業務組合和服務種類，使我們在財務上更具韌性，並藉此同時豐富收入來源和產生更多收入，實現更為可持續的業務增長。

我們力求提供更為多元化的服務，滿足賣家與買家變化多端的需求，迎合中國二手車行業的市場趨勢。我們亦計劃進一步豐富收入來源，並不時靈活調整戰略重心，抓緊市場機遇。隨著我們引進及推廣新的業務和服務種類，我們的整體盈利能力可能會因業務組合及各項業務的盈利概況有變而在不同時期有差異。與此同時，我們具有針對不同市場的多元化業務，亦相信長遠可妥善管控利潤率，並更能滿足變化多端的市場需求，從而增加賣家與買家的忠誠度，提高品牌知名度，並產生更多收入。

有關我們在發展及豐富服務選擇以及探索新增長領域方面的計劃，以及由此產生的財務影響，另請參閱「未來計劃及[編纂]」。

## 財務資料

### 我們抵銷季節性影響的能力

我們受中國二手車行業的淡旺季影響，各季度的經營業績可能因此起伏不定。根據灼識諮詢，中國的二手車銷量一般於第一季(尤其是農曆新年前)及第四季較高，是中國二手車行業傳統上的主要銷售季度。此外，我們的展會業務面臨季節性波動。按照行業慣例，我們的汽車展會及展覽大多在每年的下半年舉辦。因此，我們於每年下半年錄得的展會業務所得收入一般較高。更多詳情見「業務一季節性」。受新型冠狀病毒病及應對新型冠狀病毒病的限制措施影響，往績記錄期間的經營業績起伏未必能反映中國二手車行業於新型冠狀病毒病爆發前的典型淡旺季，但我們預期，季節性將會再次於日後在影響業務營運方面扮演重要的角色。因此，我們抵銷季節性影響的能力對維持盈利能力而言極為重要，故亦會對經營業績及財務狀況造成影響。為了緩解淡季的波動，我們的拍場已經並計劃繼續根據各拍場的交易量及買家的參與程度，推出各種市場推廣與營銷活動。

### 新型冠狀病毒病大流行對經營業績的影響

自二零一九年十二月底以來，新型冠狀病毒病的爆發對全球經濟造成了重大不利影響。為作應對，全球各個國家及地區(包括中國)自二零二零年一月起實施多項措施來遏止病毒傳播。受新型冠狀病毒病爆發及政府實施的限制措施(如隔離及出行限制)影響，我們的業務營運受到不利影響。具體而言，因部分拍場和公司辦事處臨時關閉、二手車供需受壓、拍場二手車實物歸集和拍賣後交付二手車的物流網絡受到干擾，使我們的二手車拍賣業務及其他二手車相關業務受到不利影響。我們不得不取消拍賣會或暫停拍場運作，並因為跨區運力的供應減少出現二手車交易延誤。

此外，新型冠狀病毒病不停出現變異株，使感染個案數量反彈，限制措施捲土重來，這為中國整體經濟復甦平添一抹陰霾，使前景更難預測，繼而令二手車交易受壓，為我們的業務營運帶來不利影響。雖然新型冠狀病毒病大流行逐漸受控，中國的商業活動於二零二一年逐步復甦，但受Delta及Omicron變異株影響，二零二二年新型冠狀病毒病大流行仍有零星爆發，再加上中國各地實施的相關措施，二手車供需再次受限，物流網絡及拍場營運亦受干擾，繼而對我們的增長及經營業績造成不利影響。具體而言，上海於二零二二年上半年爆發新型冠狀病毒病，而我們的總部及其中一個大型拍賣中心正設於該市，疫情對我們的業務營運造成嚴重影響。

## 財務資料

因此，儘管我們的業務營運於二零二一年並無受到疫情的不利影響，但我們於二零二二年的二手車交易量及交易效率均受到不利影響。業務夥伴的業務營運因為新型冠狀病毒病爆發及反彈而受到不利影響，我們的相關業務分部亦可能會受到打擊。具體而言，二手車拍賣業務在下述方面受到不利影響：

- **拍場營運。**視乎新型冠狀病毒病在區內的嚴重程度，中國各地的地方政府根據疫情評估來採取不同種類的措施和調整措施。因此，為遵守地方政府的相關規定，我們需要不時更改中國各地拍場的拍賣時間表及營業時間，這導致辦公室關閉、拍賣會取消以及拍場暫停或有限度營業。尤其是於二零二二年，中國大規模採取限制措施，導致我們的公司行政及業務運營各個方面於二零二二年受到不利影響。具體而言，於二零二二年，我們的上海總部關閉65天。此外，於二零二二年，我們因新型冠狀病毒病取消合共1,193場已排期拍賣會，佔原初已排期拍賣會總數的12.4%。儘管二零二二年新型冠狀病毒病疫情惡化，但我們於二零二二年仍安排更多拍賣會，不僅是因為二零二二年我們擁有的拍場較二零二一年為多，也是因為當我們位於較高端城市(如上海及成都)、交易量較大的大型拍場因新型冠狀病毒病而不得不取消已排期的拍賣會時，我們需要在較小的拍場安排拍賣會作為備用計劃。整體而言，於二零二二年，中國各地有73個拍場因當地的新型冠狀病毒病政策而須完全停業，或至少有一場已排期的拍賣會取消。因此，於二零二二年，有315天至少有一個拍場曾經歷營運暫停或取消拍賣會。
- **上游賣家。**於往績記錄期間，我們上游賣家的業務運作亦受到新型冠狀病毒病以及當地政府在彼等經營二手車業務的地區所實施限制政策的不利影響。總體上，根據灼識諮詢，上游賣家開展二手車業務的能力受到經濟環境的變化莫測及不確定和二手車市場的波動的不利影響。例如，許多4S店在新型冠狀病毒病大流行期間縮短營業時間，這對彼等的二手車業務營運產生不利影響，並減少了該等4S店在我們交易平台上拍賣的二手車的平均數量。此外，一家經銷商集團(亦為我們的主要業務夥伴之一)於二零二零年及二零二一年就其二手車業務實施若干新措施，包括(1)設立多個新交易中心以促進二手車處置流程；及(2)要求其現有4S店透過第三方交易平台(包括我們的交易平台)處置其二手車。然而，由於各種宏觀經濟及其他因素，包括二零二二年新型冠狀病毒病疫情的影響，該等新舉措並未取得預期效果，該業務夥伴於二零二二年調整其二手車業務，包括關停該等交易中心。此策略調整導致該經銷商集

## 財務資料

團於二零二二年的二手車供應量下降，並相應減少該經銷商集團應佔的二手車交易量。然而，由於不斷開展外聯和推廣工作，以接觸更多不同的上游賣家，並得力於我們的行業領先地位及穩健的交易平台，即使經濟下滑，上游賣家繼續委託我們進行二手車交易。於二零二一年及二零二二年，合共約有4,200名及5,200名賣家委託我們拍賣二手車，其中約2,900名及4,000名賣家為4S店。同期，我們交易平台的上拍量合共約359,000輛及315,000輛。

- **下游買家。**相對於上游賣家，我們下游買家的業務營運的業務規模及財政資源通常較為有限，而我們與彼等的業務關係面對經濟環境及新型冠狀病毒病大流行所引起市場波動時亦較脆弱。新型冠狀病毒病大流行對下游買家的二手車業務營運產生不利影響，導致二手車價格普遍下降。根據灼識諮詢，中國二手車行業內很多參與者均以個人身份從事二手車交易業務，因此，彼等對二手車價格的波動更加敏感，更容易受到市場狀況惡化的影響。因此，在新型冠狀病毒病大流行加重下，買家不太願意增加彼等的二手車庫存，故此參與二手車交易(包括二手車拍賣)的活躍程度有所下降。每次拍賣會期間向我們出價的買家平均人數由二零二一年的44.9名降至二零二二年的39.7名，這表明我們的下游買家參與二手車拍賣的意願有所降低。於二零二一年及二零二二年，分別約有合共20,900名及17,500名買家曾於我們的拍賣中出價。此外，買家作購買決定時已更謹慎，尤其當彼等相信消費者需求較弱或因地方政府的限制措施無法親身參與拍賣會。此外，作為經銷商集團上述新舉措的一部分，於二零二一年，其交易中心有時也會從我們的交易平台購買二手車，惟於二零二二年為應對新型冠狀病毒病疫情的影響而關停這些交易中心之後，該經銷商集團於二零二二年的購買的車輛數量及由此產生的收益亦有所下降。因此，鑒於新型冠狀病毒病的反彈，我們的二手車拍賣成功率由二零二一年的73%降至二零二二年的51%。即使二零二二年出現新型冠狀病毒病疫情，上游賣家仍對處置二手車表達濃厚興趣而且二手車供應仍然強勁，儘管如此，鑒於上述因素，我們的二手車交易量由二零二一年約261,000輛降至二零二二年約160,000輛。
- **物流網絡。**我們在全國範圍內的平台之所以交易量大、交易效率高，乃由於在整個二手車交易週期中，各環節均運作良好，包括拍賣前的二手車歸集及拍賣後的二手車交付，該兩個環節往往涉及跨區域及市內運輸。鑒於往績記錄期間的新型冠狀病毒病大流行情況，各地方政府採取不同的限制性措施，包括禁止或限制進出當地城市及市內的交通，並在不同的時間段內持續。因此，連接我們有二手車拍賣業務的城市的跨區域物流網絡及我們拍場所在城市的



## 財務資料

市內交通系統不時受到不利影響，部分運輸路線的容量下降、延誤，甚至無法使用。據此，我們的汽車收車與交付過程受到延遲或間歇停頓，對我們的交易效率和交易量造成不利影響。舉例而言，於二零二二年，由於我們於上海的拍賣中心的業務營運受到嚴重限制，我們遭遇30宗與二手車交付延遲有關的糾紛，以及230宗與二手車辦證過戶服務延遲有關的糾紛，分別導致我們合共支付人民幣235,900元及人民幣106,000元的賠償額。

中國二手車交易量由二零二一年的13.6百萬輛下降至二零二二年的12.5百萬輛。於二零二二年，我們平台上的二手車交易量與行業相比下降更為明顯，主要由於以下原因：

- **線下基礎建設的策略重要性。**我們是中國唯一擁有涵蓋全國的拍場的線下基礎建設的二手車交易服務提供商。交易過程的多個步驟均涉及我們線下基礎建設，包括車輛實物歸集、拍賣前的車輛檢測和評估、線上線下一體化拍賣以及拍賣後的車輛交付，而有關步驟乃線上措施難以完全替代。具體而言，線上線下一體化拍賣，即買家親身到線下拍場預檢二手車，在二手車前相互競投，是我們主要的拍賣方式。因此，當地方政府因應新型冠狀病毒病實施限制措施時，通常要求營業時限或直接關閉實體地方，我們的二手車拍賣業務受到重大影響，不僅令我們的交易流程出現延誤或取消，甚至使我們無法進行二手車拍賣業務。由於我們的線下拍場在業務營運中至為重要，與中國其他交易服務提供商和整個行業相比，我們的交易量受新型冠狀病毒病重大負面影響。此外，有另一個二手車交易服務提供商擁有大量區域性線下基礎建設，且該交易服務提供商於二零二二年同樣出現了交易量下降，比二零二二年中國二手車行業交易量下降幅度更為顯著。
- **聚焦較高端城市。**通常交易流量龐大的主要拍場均位於在二零二二年飽受新型冠狀病毒病嚴重影響的城市。該等拍場位於A級城市<sup>1</sup>(包括上海、北京、重慶和成都)和B級城市(包括蘇州、南京、貴陽、武漢、西安、合肥、寧波、濟南、無錫、天津、深圳、杭州和廣州)。在二零二一年、二零二二年及二零二三年，在A級及B級城市的交易量分別為約162,000輛、100,000輛及105,000輛，分別佔同期總交易量的61.9%、62.6%及59.8%。

與中國其他城市相比，A級和B級城市遭受新型冠狀病毒病的影響更為嚴重，這類城市的地方政府應對新型冠狀病毒病擴散，採取各種措施。於二零二二年，A級城市及B級城市的平均本地生產總值增長率分別為4.6%及4.4%，均低於全國國內生產總值增長率5.8%。

1 基於我們的內部分類系統。

## 財務資料

- 聚焦於專業買家。於往績記錄期間，我們的下游買家大部分為專業買家，於二零二一年、二零二二年及二零二三年，彼等分別貢獻總交易量的約97.1%、96.0%及96.8%。專業買家的業務規模及財政資源通常較為有限，面對新型冠狀病毒病的不利影響時亦較脆弱。於二零二二年，中國約50%的專業買家暫停二手車業務營運至少一個月，超過23%的專業買家暫停二手車業務營運超過50天。彼等的存貨周轉率亦受到不利影響，二零二二年平均42.3%的二手車存貨周轉率超過30天，而二零二一年僅為27.5%。由於專業買家受到新型冠狀病毒病的嚴重影響，我們的交易量相對整體行業而言受到新型冠狀病毒病的打擊更大。此外，根據灼識諮詢的資料，就於二零二二年的交易量下降而言，若干聚焦於專業買家的其他二手車交易服務提供商相對於整體行業，受到新型冠狀病毒病不利影響亦較大。例如，於二零二二年兩個其他主要二手車交易服務提供商的二手車交易量下降16.8%及16.2%。
- 跨區域交易受擾亂。跨區域交易在我們的二手車交易量中佔很大一部分。於二零二一年、二零二二年及二零二三年，在我們平台上交易的二手車中有31.7%、36.7%及43.5%涉及跨區域交易。我們是中國少數能夠進行跨區域二手車交易的交易服務提供商之一。於二零二二年，由於新型冠狀病毒病再次爆發，中國的跨區域二手車交易受到重大不利影響。二零二二年跨區域二手車交易量下降17.0%。因此，跨區域二手車交易佔全部二手車交易的比例由二零二一年的27.2%下降至二零二二年的24.9%。特別是在新型冠狀病毒病限制措施更為嚴格的二零二二年第二季度，跨區域二手車交易佔全部二手車交易的比例由二零二一年同期的28.1%下降至23.1%。由於新型冠狀病毒病嚴重擾亂了連接我們開設二手車拍賣業務的城市的跨區域物流網絡，我們的交易流程特別容易受新型冠狀病毒病影響，因此我們的二手車拍賣業務相對整體行業受新型冠狀病毒病的打擊更大。

我們認為，發生嚴重程度一如新型冠狀病毒病、可導致迅速廣泛感染並實施全面防控措施在疫情，大體而言是極罕見。雖然我們線上線下一體化模式可顯著提高二手車交易的透明度及效率，並促進交易量迅速增長，但亦使我們較易受如新型冠狀病毒病等全國疫情影響。為應對新型冠狀病毒病而在高端城市(亦為我們主要拍點所在城市)實施的更多防控措施，進一步加劇我們業務營運所受干擾。例如因上海市二零二二年第二季採取更嚴格防控措施，我們於二零二二年須取消278場已排期拍賣會，導致上海交易量由二零二一年27,600輛跌至二零二二年約13,100輛，減幅達52.5%。於二零二二年，



## 財務資料

我們位於成都的拍賣中心亦因當地新型冠狀病毒病政策而經歷17天全面停業或至少取消一場已排期拍賣會。再者，成都市於二零二二年整年內先後實施多項分區防控措施，限制當地買家及賣家親赴我們已排期的拍賣會時段。故此成都的交易量由二零二一年約21,400輛下跌49.0%至二零二二年約10,900輛。總括而言，A級及B級城市的交易量由二零二一年約162,000輛跌至二零二二年約100,000輛，減幅為38.2%。由於本公司業務模式的上述兩個特點的綜合影響，本公司二零二二年的交易量與同業相比跌幅更大。

到二零二三年，絕大部分的疫情控制措施隨之放寬或調整。然而，在二零二三年第一季度確診病例激增，民眾擔心受到感染而減少旅行和戶外活動，擾亂經濟活動。此外，二零二三年上半年新車銷售價格持續下滑，造成價格壓力，對二手車市場的復甦造成不利影響。因此，雖然業務營運逐步恢復，但二零二三年第一季度的交易量僅增長3.5%，由二零二二年第二季度約34,000輛增至約35,000輛。由二零二三年第二季度開始，新型冠狀病毒病的情況最後趨於平穩，復甦步伐明顯加快，同期交易量達到約43,000輛，較二零二二年第二季度增長26.2%。此外，我們的賣家亦更加積極地參與二手車交易。例如，二零二三年第二季度約有4,200名賣家委託我們拍賣二手車，而二零二三年第一季度及二零二二年第二季度則分別約有3,700名及3,400名賣家委託我們拍賣二手車。於二零二三年下半年，我們的營運表現持續改善。於截至二零二三年十二月三十一日止六個月，我們的二手車交易量約為98,000輛，較二零二二年同期增加20.6%。整體而言，我們的二手車交易量於二零二三年約為176,000輛，較二零二二年增長10.1%，於二零二三年，約有6,000名賣家委託我們拍賣二手車，較二零二二年的約5,100名賣家增加17.0%。於二零二三年，共有約18,400名買家於我們的拍賣會上出價，每個拍賣會期間向我們出價的買家平均數量增加至52.0人。因此，我們的二手車拍賣佣金和服務費由二零二二年的人民幣240.0百萬元增加19.6%至二零二三年的人民幣287.2百萬元。因此，同樣特性使我們易受如新型冠狀病毒病規模的疫情所影響，但當整體經濟環境業務營運回復正常，同樣會使我們業務迅速反彈。

除二手車拍賣業務外，我們其他業務亦在不同程度上受到新型冠狀病毒病大流行的不利影響，尤其是展會業務。由於二零二一年新型冠狀病毒病大流行有所緩和，各地方政府逐步取消限制措施，我們恢復舉辦大型汽車展會。然而，該復甦勢頭於二零二二年因新型冠狀病毒病大流行再次爆發而被中斷，我們不得不依據地方政府規定倉猝取消或提前終止若干汽車展會，部分情況更是在已產生一定數額的前期費用之後取消或結束。因此，我們於二零二一年及二零二二年共取消原定3天及22天的汽車車展，而我們舉辦大型汽車車展的總天數由二零二一年的32天減少至二零二二年的21天。因此，我們的展會服務收入由二零二一年的人民幣89.6百萬元減少至二零二二年的人民幣62.9百萬元。

## 財務資料

為保障人民健康，中國持續優化及調整其新型冠狀病毒病大流行防控措施，並於二零二二年十二月撤銷大部分旅遊限制及檢疫要求。於該段時間前後，中國很多城市的新型冠狀病毒病個案大幅增加，因而對我們二零二二年第四季度的經營及財務業績造成不利影響。二零二三年一月八日，中國將新型冠狀病毒病的調控等級由「乙類甲管」降至「乙類乙管」，大部分疫情防控措施因而撤銷或調整。因此，於二零二三年，我們的業務，特別是我們的二手車拍賣業務，已經逐漸從新型冠狀病毒病的不利影響中恢復過來。

有關我們所面臨涉及新型冠狀病毒病的風險詳情，請參閱「風險因素 — 有關我們業務及行業的風險 — 我們的業務、財務狀況及經營業績或會受到流行病(尤其是新型冠狀病毒病)及/或任何其他自然或人為災害，例如地震、火災或恐怖主義行為的重大不利影響。」

### 編製基準

我們的歷史財務資料乃根據國際財務報告準則(「國際財務報告準則」)編製，該等準則包括國際會計準則理事會(「國際會計準則理事會」)核准的所有準則及詮釋。我們的歷史財務資料已按歷史成本法編製，惟按公允價值計入其他全面收益的金融資產、以公允價值計量且其變動計入當期損益的金融資產及可轉換可贖回優先股及認股權證除外。此等財務報表以人民幣呈列及除另有註明外，所有數值已四捨五入至最接近的千位數。

### 重大會計政策資料

#### 收入確認

#### 客戶合約收入

我們主要通過移動應用程式(Autostreets)及網站([www.autostreets.com](http://www.autostreets.com))從事二手車電子商務平台業務，為消費者提供全國範圍的二手車以供選擇及各種車輛相關的增值產品及服務。

#### 二手車拍賣佣金及服務費

我們提供線上平台及線下拍賣，使客戶能夠購買二手車。我們根據最終售價按協定百分比向客戶收取佣金費用。我們在二手車收銷結束的時間點確認收入。我們亦提供相關物流服務。我們隨著客戶接受服務而獲益，分段確認相關物流服務收入。

## 財務資料

### 來自二手車增值服務的收入

我們亦向客戶提供二手車增值服務，如二手車檢測服務、辦證過戶服務及汽車評估服務。我們在服務完成並獲客戶接納的時間點確認收入。我們亦向客戶提供二手車管理系統服務。我們隨著客戶接受服務而獲益，分段確認來自二手車管理系統服務的收入。

### 來自二手車收銷安排的收入

我們通過線上平台及線下拍賣，安排將二手車售予個人買家及整售商。我們在買賣雙方的二手車收銷交割的時間點確認收入。我們的履約責任是安排提供為完成交易所需的服務，最終達致將購買需求與二手車賣方匹配。

### 來自展會業務的收入

我們亦向客戶提供展會及其他相關服務。我們在客戶獲得服務利益的期間隨時間確認廣告及展會業務的收入。

### 來自其他服務的收入

我們亦提供其他服務，例如新車辦證過戶服務。我們在服務完成並獲客戶接納的時間點確認收入。

## 租賃

我們於合約開始時評估合約是否為租賃或包含租賃。倘合約為換取對價而給予在一段時間內控制已識別資產使用的權利，則該合約為租賃或包含租賃。

### 本集團作為承租人

我們對所有租賃(短期租賃及低價值資產租賃除外)採用單一確認及計量方法。我們確認租賃負債以作出租賃付款，而使用權資產指使用相關資產的權利。

## 財務資料

### 使用權資產

使用權資產於租賃開始日期(即相關資產可供使用當日)予以確認。使用權資產按成本減任何累計折舊及任何減值虧損計量，並就任何重新計量租賃負債作出調整。使用權資產成本包括已確認租賃負債的款額、已產生初始直接成本及於開始日期或之前作出的租賃付款減任何已收取的租賃優惠。使用權資產以租期或資產的估計可使用年期兩者中的較短者按直線法折舊，具體如下：

樓宇

1-15年

### 租賃負債

租賃負債於租賃開始日期按租期內作出的租賃付款現值予以確認。租賃付款包括定額付款(含實質定額款項)減任何應收租賃優惠、取決於指數或利率的可變租賃付款以及預期根據剩餘價值擔保支付的金額。租賃付款亦包括本集團合理確定行使的購買選擇權的行使價及在租期反映我們行使終止租賃選擇權時，有關終止租賃的罰款。不取決於指數或利率的可變租賃付款在出現觸發付款的事件或條件的期間內確認為開支。

於計算租賃付款的現值時，倘租賃內含利率難以釐定，則我們應用租賃開始日期的增量借款利率計算。於開始日期後，租賃負債金額的增加反映利息的增長，並因支付租賃付款而減少。此外，倘租期有任何修訂、變動、租賃付款變動(例如指數或利率的變動導致未來租賃付款發生變化)或購買相關資產的選擇權評估的變動，則重新計量租賃負債的賬面值。

### 短期租賃及低價值資產租賃

我們對短期租賃(即自開始日期起計租期為12個月或以下且並不包含購買選擇權的租賃)應用短期租賃確認豁免。我們亦就認為屬低價值的辦公設備和筆記本電腦，應用低價值資產租賃確認豁免。

短期租賃及低價值資產租賃的租賃付款於租期內以直線法確認為開支。

### 本集團作為出租人

當我們為出租人，其於租賃開始(或當存在租期修改)時，將各租賃分為經營租賃或融資租賃。

## 財務資料

所有我們保留資產附帶的所有權及絕大部分風險及回報的租賃乃分類為經營租賃。由於經營性質，租金收入於租期內按直線法入賬，並計入損益表的收入。磋商及安排經營租賃產生的初始直接成本乃加於租賃資產的賬面值上，並於租期內按租金收入相同基準確認。

倘我們為中間出租人，轉租乃參考主租賃產生的使用權資產分類為融資租賃或經營租賃。倘主租賃為我們應用資產負債表內確認豁免的短期租賃，則我們將轉租分類為經營租賃。

### 金融負債

#### 初始確認及計量

金融負債於初始確認時分類為以公允價值計量且其變動計入當期損益的金融負債、貸款及借款或應付款項(如適用)。

所有金融負債初始均按公允價值確認，貸款及借款、應付款項會扣除直接應佔交易成本。

我們的金融負債包括貿易應付款項及應付票據、其他應付款項及應計款項、租賃負債、計息借款及可轉換可贖回優先股及認股權證。

#### 後續計量

金融負債的後續計量取決於以下分類：

以公允價值計量且其變動計入當期損益的金融負債

以公允價值計量且其變動計入當期損益的金融負債包括於初始確認時指定為以公允價值計量且其變動計入當期損益的金融負債。

於初始確認時指定為以公允價值計量且其變動計入當期損益的金融負債乃於初始確認日期且只有滿足國際財務報告準則第9號方獲指定。指定以公允價值計量且其變動計入當期損益的負債的損益於損益表內確認，惟因我們自身的信貸風險產生的收益或虧損除外，該等收益或虧損在其他全面收益中列報，且其後不能重分類至損益表。於損益表中確認的公允價值損益淨額不包括該等金融負債應計的任何利息。我們已將其可轉換可贖回優先股及認股權證指定為以公允價值計量且其變動計入當期損益的金融負債，有關詳情載於附錄一內的會計師報告附註28。



## 財務資料

按攤銷成本計量的金融負債(貿易及其他應付款項及借款)

於初始確認後，貿易及其他應付款項和計息銀行借款後續以實際利率法按攤銷成本計量，除非貼現影響並不重大，在此情況下則按成本列賬。終止確認負債及按實際利率法進行攤銷程序所產生的收益及虧損於損益表中確認。

計算攤銷成本時，應計及收購產生的任何折讓或溢價以及作為實際利率不可或缺部分的費用或成本。實際利率攤銷計入損益表中的財務成本。

### 所得稅

所得稅由即期及遞延稅項組成。與在損益外確認項目有關的所得稅於損益外確認，即於其他全面收益或直接於權益確認。

即期稅項資產及負債以預期從稅務主管部門返還或向其支付的金額計算。採用的稅率(及稅法)為於報告期末已頒佈或實質上已頒佈的稅率(及稅法)，並已計入我們經營所在國家通行的詮釋及慣例。

遞延稅項採用負債法，就於報告期末資產及負債的計稅基礎與其作財務報告用途的賬面值之間的所有暫時性差額作出撥備。

除以下情況外，對所有應課稅暫時性差額確認遞延稅項負債：

- 遞延稅項負債產生自交易中對商譽或某一資產或負債的初始確認，且此交易並非業務合併，交易時對會計溢利或應課稅溢利或虧損亦無影響，且不會產生相等的應課稅及可扣減暫時性差額；及
- 對於在附屬公司、聯營公司及合營企業的投資涉及的應課稅暫時性差額，暫時性差額的撥回時間可以控制，且該等暫時性差額於可見將來可能不會撥回。

遞延稅項資產乃按所有可扣減暫時性差額、未動用稅項抵免及任何未動用稅項虧損的結轉確認。遞延稅項資產的確認以可能將有應課稅溢利可用於抵銷可扣減暫時性差額、未動用稅項抵免及未動用稅項虧損的結轉為限，惟：

- 與可扣減暫時性差額有關的遞延稅項資產產生自交易中對某一資產或負債的初始確認，且此交易並非業務合併，交易時對會計溢利或應課稅溢利或虧損亦無影響，且不會產生相等的應課稅及可扣減暫時性差額；及



## 財務資料

- 對於在附屬公司、聯營公司及合資企業的投資涉及的可扣減暫時性差額，僅於很有可能於可預見未來撥回暫時性差額及應課稅溢利會用作抵銷可動用暫時性差額時確認遞延稅項資產。

遞延稅項資產的賬面值於各報告期末進行審閱，並撇減至不再可能有足夠應課稅溢利以動用全部或部分遞延稅項資產為限。未確認的遞延稅項資產於各報告期末再次評估，並以可能有足夠應課稅溢利以收回全部或部分遞延稅項資產為限確認。

遞延稅項資產及負債乃按預期適用於變現資產或結算負債期間的稅率，根據於報告期末已頒佈或實質上已頒佈的稅率(及稅法)計量。

僅倘同一稅務機關對同一應稅實體徵收時，我們有合法執行權利可將即期稅項資產與即期稅項負債，遞延稅項資產與遞延稅項負債抵銷，或涉及於各未來期間預期有大額遞延稅項負債或資產需要結算或收回時，擬按淨額基準結算即期稅項負債及資產或同時變現資產及結算負債的不同應稅實體徵收的所得稅，則遞延稅項資產與遞延稅項負債可予抵銷。

### 估計不確定性

關於未來的主要假設及於各往績記錄期間完結時估計不確定性的其他主要來源，導致下一財政年度資產及負債賬面值須作出重大調整的重大風險，茲論述如下。

### 貿易應收款項的預期信貸虧損撥備

我們使用撥備矩陣計算貿易應收款項的預期信貸虧損(「預期信貸虧損」)。撥備率乃基於就擁有類似虧損模式(即按地理位置、服務類型及客戶類型劃分)的不同客戶分部組別的逾期日數計算。

撥備矩陣初始根據我們過往觀察的違約率計算。我們將通過調整矩陣以調整過往信貸虧損經驗及前瞻性資料。於各往績記錄期間完結時，過往觀察的違約率將予以更新，並分析前瞻性估計的變化。

對過往觀察的違約率、預測經濟狀況及預期信貸虧損之間的相關性評估乃一項重要的估計。預期信貸虧損的金額對環境及預測經濟狀況敏感。我們的過往信貸虧損經驗及對經濟狀況的預測亦可能無法代表客戶於日後的實際違約情況。有關我們貿易應收款項的預期信貸虧損資料於附錄一所載會計師報告附註20披露。

## 財務資料

### 遞延稅項資產

遞延稅項資產乃就可扣減暫時性差額及未動用稅項虧損而確認，惟以將有應課稅溢利可用以抵銷可扣減暫時性差額及未動用稅項虧損為限。管理層須根據未來應課稅溢利的大致時間及數額以及未來稅務計劃策略作出重大判斷，以釐定可確認的遞延稅項資產金額。更多詳情載於附錄一所載會計師報告附註27。

### 租賃—估計增量借款利率

我們無法輕易釐定租賃內所隱含的利率，因此，使用增量借款利率（「**增量借款利率**」）計量租賃負債。增量借款利率為我們於類似經濟環境中為取得與使用權資產價值相近的資產，而以類似抵押品於類似期間借入所需資金應支付的利率。因此，增量借款利率反映了我們「應支付」的利率，當無可觀察的利率時（如就並無訂立融資交易的附屬公司而言）或當須對利率進行調整以反映租賃的條款及條件時（如當租賃並非以附屬公司的功能貨幣訂立時），則須作出利率估計。當可觀察輸入數據可用時，我們使用可觀察輸入數據（如市場利率）估算增量借款利率並須作出若干實體特定的估計（如附屬公司的單獨信貸評級）。

### 金融工具的公允價值

我們發行的可轉換可贖回優先股不在活躍市場中交易，其各自的公允價值採用估值技術釐定，包括折現現金流量法及股權分配模型。估值技術於實施估值之前已經獨立、公認的國際商業估值師的認證，並經調整以確保所得數據反映市況。主要假設包括無風險利率、缺乏市場流通性折現率（「**DLOM**」）及波動性。

可轉換可贖回優先股及認股權證於二零二一年、二零二二年及二零二三年十二月三十一日的公允價值分別為人民幣180.1百萬元、人民幣291.7百萬元及人民幣372.4百萬元。更多詳情載於附錄一所載會計師報告附註28。

## 財務資料

### 綜合損益表主要組成部分

下表列載我們的綜合經營業績概要(摘錄自本文件附錄一)，按絕對金額呈列。下列過往業績未必一定反映任何未來期間的預期業績。

	二零二一年 人民幣千元	二零二二年 人民幣千元	二零二三年 人民幣千元
收入	677,687	467,631	491,968
銷售成本	<u>(252,120)</u>	<u>(182,810)</u>	<u>(179,486)</u>
毛利	<u>425,567</u>	<u>284,821</u>	<u>312,482</u>
其他收入及收益淨額	40,797	54,695	18,846
銷售及分銷開支	(79,769)	(88,886)	(89,978)
行政開支	(121,020)	(125,831)	(138,769)
其他開支	(6,632)	(5,659)	(4,237)
財務成本	(4,922)	(5,716)	(5,765)
分佔聯營公司損益	548	796	446
以下各項的公允價值變動：			
以公允價值計量且其變動計入當期損益的 融資產	—	210	—
以公允價值計量且其變動計入當期損益的 融負債	<u>(26,688)</u>	<u>(14,199)</u>	<u>(75,003)</u>
除稅前溢利	<u>227,881</u>	<u>100,231</u>	<u>18,022</u>
所得稅開支	<u>(62,795)</u>	<u>(31,251)</u>	<u>(8,753)</u>
年度溢利	<u>165,086</u>	<u>68,980</u>	<u>9,269</u>
以下人士應佔溢利／(虧損)：			
母公司擁有人	47,968	45,237	(15,509)
非控股權益	<u>117,118</u>	<u>23,743</u>	<u>24,778</u>
	<u>165,086</u>	<u>68,980</u>	<u>9,269</u>

## 財務資料

### 非國際財務報告準則計量

為補充我們根據國際財務報告準則呈列的綜合財務報表，我們亦使用並非國際財務報告準則所規定或據此呈列的非國際財務報告準則計量。我們認為，該等非國際財務報告準則計量消除若干項目的潛在影響，有助比較不同期間及不同公司間的經營表現。我們認為，非國際財務報告準則計量為[編纂]及其他人士提供有用資料，以按彼等協助管理層的相同方式了解及評估我們的綜合經營業績。然而，我們呈列的經調整淨利潤(非國際財務報告準則計量)未必可與其他公司所呈列類似名稱的計量指標作比較。使用該等非國際財務報告準則計量作為分析工具存在局限性，閣下不應視其為獨立於或可代替我們根據國際財務報告準則所呈報經營業績或財務狀況的分析。

在計算經調整淨利潤時，我們不包括[編纂]、可轉換可贖回優先股的公允價值變動、認股權證的公允價值變動，以及完成估值調整機制的相關收益(非國際財務報告準則計量)。我們的[編纂]乃與[編纂]有關。可轉換可贖回優先股的公允價值變動及認股權證的公允價值變動指我們向投資者發行的可轉換可贖回優先股及認股權證的公平市值變動。可贖回優先股將於[編纂]後轉換為普通股，並從負債重新劃分為權益。根據相關條款，認股權證在我們提交[編纂]之前已經到期。完成估值調整機制的相關收益與免除我們的A輪優先股若干投資調整條款下的退款責任有關。

下表根據國際財務報告準則將所呈列期間的經調整淨利潤(非國際財務報告準則計量)對賬(即年度溢利)：

	二零二一年 人民幣千元	二零二二年 人民幣千元	二零二三年 人民幣千元
年度溢利	165,086	68,980	9,269
就以下項目作出調整：			
[編纂] <sup>(1)</sup>	[編纂]	[編纂]	[編纂]
可轉換可贖回優先股的公允價值變動 <sup>(2)</sup>	26,688	12,617	85,929
認股權證的公允價值變動 <sup>(2)</sup>	—	1,582	(10,926)
完成估值調整機制的相關收益 <sup>(3)</sup>	—	(15,884)	—
經調整淨利潤(非國際財務報告準則計量)	<u>191,774</u>	<u>70,407</u>	<u>106,869</u>

附註：

- [編纂]為有關是次本公司[編纂]。
- 可轉換可贖回優先股及認股權證的公允價值變動主要是由於我們向投資者發行的可轉換可贖回優先股及認股權證的公平市值變動。

## 財務資料

3. 於二零二二年，我們確認完成估值調整機制的相關收益，該等收益與免除A輪優先股若干投資調整條款下的退款義務有關。有關發行A輪優先股的更多詳情，請參閱「歷史、重組及公司架構—[編纂]—(ii) A輪融資—二零一九年向A輪投資者發行優先股—於二零二二年八月十二日發行A輪優先股」。

### 綜合損益表主要組成部分說明

#### 收入

於二零二一年、二零二二年及二零二三年，我們的收入分別為人民幣677.7百萬元、人民幣467.6百萬元及人民幣492.0百萬元。

於往績記錄期間，我們的收入來自二手車拍賣佣金及服務費以及其他二手車相關業務，包括二手車增值服務、二手車收銷安排、展會業務及其他服務。下表列載於所示期間按業務分部劃分並以絕對金額及所佔總收入百分比列示的收入的明細。

	二零二一年		二零二二年		二零二三年	
	人民幣千元	(%)	人民幣千元	(%)	人民幣千元	(%)
收入：						
二手車拍賣佣金及服務費						
二手車拍賣佣金	275,234	40.6	172,661	36.9	224,242	45.6
二手車拍賣服務費	59,210	8.8	67,383	14.4	62,960	12.8
	334,444	49.4	240,044	51.3	287,202	58.4
二手車增值服務的收入	73,148	10.8	74,959	16.0	73,814	15.0
二手車收銷安排的收入	154,088	22.7	79,254	17.0	63,567	12.9
展會業務的收入	89,556	13.2	62,864	13.4	54,770	11.1
其他服務的收入	26,451	3.9	10,510	2.3	12,615	2.6
	<u>677,687</u>	<u>100.0</u>	<u>467,631</u>	<u>100.0</u>	<u>491,968</u>	<u>100.0</u>

#### 二手車拍賣佣金及服務費

二手車拍賣佣金及服務費包括：(i)我們就在我們的交易平台成功進行的二手車交易向二手車買家收取的佣金；及(ii)我們就我們或第三方服務提供商提供的若干拍賣後服務向二手車買家收取的服務費，有關服務包括辦證過戶及物流服務。

## 財務資料

下表列載二手車拍賣佣金及服務費所產生的收入明細：

	二零二一年 人民幣千元	二零二二年 人民幣千元	二零二三年 人民幣千元
二手車拍賣佣金	<u>275,234</u>	<u>172,661</u>	<u>224,242</u>
二手車拍賣服務費：			
辦證過戶服務	58,460	58,859	60,536
物流服務	<u>750</u>	<u>8,524</u>	<u>2,424</u>
	<u>59,210</u>	<u>67,383</u>	<u>62,960</u>
二手車拍賣佣金及服務費	<u><b>334,444</b></u>	<u><b>240,044</b></u>	<u><b>287,202</b></u>

於往績記錄期間，我們收取的佣金比率一般介乎二手車拍賣價的2.5%至3.5%，通常受制於我們就交易可收取的總佣金下限人民幣100元及上限人民幣3,000元。自二零二三年二月一日起，我們上調了交易平台上所有二手車交易的佣金比率，以致我們通常按二手車拍賣價的約3.5%收取佣金，通常受制於我們就交易可收取的佣金下限人民幣500元及上限人民幣3,000元。就服務費而言，我們一般就每輛二手車的辦證過戶服務收取的金額介乎人民幣400元至人民幣1,600元，就物流服務而言，視乎距離及其他相關因素向每輛車徵收費用。

有關本業務分部的更多資料，見「業務—二手車拍賣業務」。

### 二手車增值服務的收入

二手車增值服務的收入指我們向上游經銷商集團及主機廠以及彼等的4S店提供二手車增值服務所產生收入，有關服務主要包括二手車收購支援、二手車評估監測、為並非在我們交易平台進行交易的二手車提供辦證過戶服務及我們為主機廠及其4S店定制的二手車管理系統的使用。有關本業務分部的更多資料，見「業務—二手車增值服務」。

### 二手車收銷安排的收入

二手車收銷安排的收入主要指(i)我們就置換汽車向委託置換汽車予我們的消費者或4S店支付的款項與(ii)同一汽車隨後處置的銷售價(不包括就有關銷售收取的任何佣金或服務費，其已於二手車拍賣佣金及服務費項下列賬)之間的差額。我們主要進行二



## 財務資料

手車收銷安排，為正在發展所需專業知識或經驗以開展二手車業務的經銷商集團提供協助，從而進一步加強我們與彼等的業務合作，並將彼等轉化為我們二手車拍賣業務的賣家。隨著該等經銷商集團自身在二手車業務方面的經驗越來越豐富，彼等傾向於直接自行收購二手車，並使用我們的交易平台來處置彼等收購的二手車。因此，彼等對我們在二手車收銷方面提供協助的需求可能會減少，我們將相應地調整二手車收銷安排業務的規模，以保持我們的營運效率及盈利能力。有關本業務分部的更多資料，見「業務—二手車收銷安排」。

### 展會業務的收入

展會業務的收入指我們向參與我們所主辦車展的經銷商集團及主機廠收取的展位租賃及廣告投放服務費。該服務費根據展位大小及位置、展會規模及參展時長計算。有關本業務分部的更多資料，見「業務—展會業務」。

### 其他服務的收入

於往績記錄期間，其他服務主要包括為與我們合作的4S店的新汽車提供的辦證過戶服務及GPS安裝服務。有關本業務分部的更多資料，見「業務—其他業務」。

### 銷售成本

於二零二一年、二零二二年及二零二三年，我們的銷售成本分別為人民幣252.1百萬元、人民幣182.8百萬元及人民幣179.5百萬元。

下表列載於所示期間以絕對金額及所佔總銷售成本百分比列示的銷售成本的明細。

	二零二一年		二零二二年		二零二三年	
	人民幣千元	(%)	人民幣千元	(%)	人民幣千元	(%)
人工成本	25,307	10.0	31,412	17.2	32,911	18.3
專業服務成本	109,065	43.3	99,611	54.5	94,944	52.9
居間成本	98,421	39.0	36,841	20.2	36,778	20.5
其他成本	19,327	7.7	14,946	8.1	14,853	8.3
<b>總銷售成本</b>	<b>252,120</b>	<b>100.0</b>	<b>182,810</b>	<b>100.0</b>	<b>179,486</b>	<b>100.0</b>

銷售成本包含(i)專業人員的人工成本，主要包括我們駐於拍場的員工的薪金和福利，例如經認證專業拍賣師及評估檢測師；(ii)專業服務成本，主要指提供服務產生的成本，如接收實體二手車產生的成本、就第三方服務提供商提供的拍後服務向其支付的費用，以及在展會業務中佈置展場的成本；(iii)居間成本，其指(a)4S店就二手車收銷安排業

## 財務資料

務按每車基準所收取的費用；(b)若干上游賣家就二手車拍賣業務向通過我們的交易平台處置大量二手車所收取的費用；及(c)若干經銷商集團就二手車增值服務按每車基準為該等經銷商集團提供的支援服務所收取的費用；及(iv)其他成本，主要包括展場租賃的成本。更多詳情，請參閱「財務資料—綜合損益表主要組成部分—銷售成本」。

下表載列我們於往績記錄期間的中介費用明細：

	二零二一年 人民幣千元	二零二二年 人民幣千元	二零二三年 人民幣千元
4S店根據二手車銷售業務安排			
所收取的費用	36,942	10,227	11,949
若干上游賣家根據二手車拍賣業務			
所收取的費用	51,949	18,347	13,172
若干經銷商集團根據二手車增值業務			
所收取的費用	9,530	8,267	11,657
<b>總計</b>	<b>98,421</b>	<b>36,841</b>	<b>36,778</b>

就我們向通過我們的二手車拍賣業務的交易平台出售大量二手車的若干上游賣方支付的費用而言，我們根據上游賣方的月或年销售量釐定該等費用的條款。視乎彼等的销售量及我們與彼等的個案磋商，我們可能會選擇向該等上游賣方支付(i)固定金額費用；(ii)我們從向賣方採購二手車交易中獲得佣金的固定百分比；(iii)按累進收費制度(即當彼等透過我們的交易平台出售的二手車數量超過某一界限數值時，我們將按每輛車的基準支付彼等固定費用)；或(iv)根據我們從向賣方採購二手車交易中獲得佣金的固定百分比的累進收費制度(即當彼等通過我們的交易平台出售的二手車數量超過某一界限數值時，我們將向彼等支付該等佣金的固定百分比)。我們與該等上游賣方訂立協議，其中規定了費用的條款，而我們通常與該等上游賣方按月結算付款。若干上游賣方(包括廣匯汽車服務集團股份有限公司等主要上游賣方)僅對在我們交易平台上的線上線下一體化拍賣交易的部分二手車收取有關費用。於往績記錄期間，我們支付該等費用的上游賣家主要包括選定經銷商集團以及規模較大的二手車經銷商及4S店。具體而言，我們五大上游賣家於二零二一年、二零二二年及二零二三年收取的有關費用總額分別為人民幣41.6百萬元、人民幣12.6百萬元及人民幣7.5百萬元。

### 毛利及毛利率

於二零二一年、二零二二年及二零二三年，我們的毛利分別為人民幣425.6百萬元、人民幣284.8百萬元及人民幣312.5百萬元，而我們的毛利率分別為62.8%、60.9%及63.5%。

## 財務資料

下表列載於所示期間按業務分部劃分的毛利及毛利率的明細：

	二零二一年		二零二二年		二零二三年	
	毛利 人民幣千元	毛利率 (%)	毛利 人民幣千元	毛利率 (%)	毛利 人民幣千元	毛利率 (%)
二手車拍賣佣金及 服務費	193,123	57.7	117,541	49.0	168,739	58.8
二手車增值服務	60,441	82.6	60,966	81.3	61,108	82.8
二手車收銷安排	115,341	74.9	67,768	85.5	50,880	80.0
展會業務	37,845	42.3	31,185	49.6	23,340	42.6
其他服務	18,817	71.1	7,361	70.0	8,415	66.7
<b>總計</b>	<b>425,567</b>	<b>62.8</b>	<b>284,821</b>	<b>60.9</b>	<b>312,482</b>	<b>63.5</b>

### 其他收入及收益淨額

於二零二一年、二零二二年及二零二三年，其他收入及收益淨額分別為人民幣40.8百萬元、人民幣54.7百萬元及人民幣18.8百萬元。

下表列載於所示期間其他收入及收益淨額的明細：

	二零二一年 人民幣千元	二零二二年 人民幣千元	二零二三年 人民幣千元
向業務夥伴提供補助資金所得利息收入	20,795	14,328	9,028
完成估值調整機制的相關收益	—	15,884	—
政府補助	7,099	13,141	8,000
租賃服務	5,776	4,186	1,696
客戶違約金	3,383	2,544	3,915
銀行利息收入	2,514	2,275	1,608
使用權資產項目終止之收益	212	670	84
出售於一間聯營公司投資之虧損	(112)	—	—
出售物業、廠房及設備項目之 虧損淨額	(50)	—	(300)
出售附屬公司之虧損	—	—	(6,482)
其他	1,180	1,667	1,297
<b>總計</b>	<b>40,797</b>	<b>54,695</b>	<b>18,846</b>

## 財務資料

其他收入及收益額包括：(i)向業務夥伴(包括與我們合作的經銷商集團)提供補助資金所得利息收入，以支持其二手車業務的發展及加強與彼等的業務合作；(ii)完成估值調整機制的相關收益，涉及免除我們的A輪優先股若干投資調整條款下的退款義務。我們與A輪投資者訂立一份豁免函，據此我們向A輪投資者增發A輪優先股，而我們於二零一九年股東協議項下的退款責任因而已被豁免。該退款責任豁免已進一步導致對發行在外的A輪優先股的價值進行調整，從而致使與A輪優先股相關的金融負債發生變動。因此，我們確認放棄估值調整機制的收益。有關發行A輪優先股的更多詳情，請參閱「歷史、重組及公司架構—[編纂]—(ii)A輪融資—二零一九年向A輪投資者發行優先股—於二零二二年八月十二日發行A輪優先股」；(iii)就我們繳納稅款及地方政府對我們業務營運的支持而收取的政府補助，包括退稅、會展補貼、加權扣減增值稅及穩定就業的補貼。有關該等政府補助的資格概無未達成的條件及要求；(iv)與分租我們拍場的若干範圍予第三方有關的租賃服務；(v)就客戶違約未有購買已拍賣二手車而收取的客戶違約金；(vi)銀行利息收入；(vii)使用權資產項目終止之收益；(viii)出售於一間聯營公司投資之虧損；(ix)出售物業、廠房及設備項目之虧損淨額；(x)出售附屬公司之虧損；及(xi)其他，主要包括外匯損益及出售若干固定資產所得收益。

### 銷售及分銷開支

於二零二一年、二零二二年及二零二三年，我們的銷售及分銷開支分別為人民幣79.8百萬元、人民幣88.9百萬元及人民幣90.0百萬元，分別佔我們於同期的總收入11.8%、19.0%及18.3%。

下表列載於所示期間以絕對金額及所佔總銷售及分銷開支百分比列示的銷售及分銷開支的明細：

	二零二一年		二零二二年		二零二三年	
	人民幣千元	(%)	人民幣千元	(%)	人民幣千元	(%)
薪金及福利	56,130	70.3	64,747	72.9	66,155	73.5
折舊及攤銷	10,689	13.4	12,803	14.4	12,466	13.9
辦公室及商務差旅開支	6,446	8.1	5,450	6.1	5,371	6.0
酬酢開支	4,379	5.5	3,587	4.0	4,109	4.6
推廣活動開支	1,587	2.0	1,930	2.2	1,530	1.7
其他	538	0.7	369	0.4	347	0.3
總計	<u>79,769</u>	<u>100.0</u>	<u>88,886</u>	<u>100.0</u>	<u>89,978</u>	<u>100.0</u>

## 財務資料

我們的銷售及分銷開支主要包含(i)向銷售及營銷人員以及駐留在拍場的若干人員支付的薪金及福利；(ii)就二手車拍賣業務的使用權資產的折舊及攤銷；(iii)辦公室及商務差旅開支；(iv)就維繫及增進與業務夥伴的關係產生的酬酢開支；及(v)推廣活動開支。

### 行政開支

於二零二一年、二零二二年及二零二三年，我們的行政開支分別為人民幣121.0百萬元、人民幣125.8百萬元及人民幣138.8百萬元，分別佔我們於同期的總收入17.9%、26.9%及28.2%。

下表列載於所示期間以絕對金額及所佔總行政開支百分比列示的行政開支的明細：

	二零二一年		二零二二年		二零二三年	
	人民幣千元	(%)	人民幣千元	(%)	人民幣千元	(%)
薪金及福利	64,487	53.2	69,766	55.5	64,657	46.6
折舊及攤銷	16,971	14.0	16,496	13.1	14,655	10.6
技術支援開支	12,291	10.2	10,998	8.7	13,964	10.1
租金及相關開支	7,299	6.0	7,824	6.2	7,325	5.3
辦公室及商務差旅開支	7,205	6.0	6,967	5.5	6,093	4.4
專業服務開支	6,247	5.2	5,612	4.5	3,687	2.7
[編纂]	[編纂]	[編纂]	[編纂]	[編纂]	[編纂]	[編纂]
稅項及附加費	4,206	3.5	2,394	1.9	2,046	1.5
其他	2,314	1.9	2,662	2.1	3,745	2.5
總計	[編纂]	[編纂]	[編纂]	[編纂]	[編纂]	[編纂]

我們的行政開支包括：(i)向行政人員支付的薪金及福利；(ii)租賃物業裝修及我們傢俬的折舊及攤銷；(iii)技術支援開支，其主要指就我們的技術及系統開發活動產生的開支；(iv)有關我們將於一年內屆滿的辦公室租賃的租金及相關開支；(v)辦公室及商務差旅開支；(vi)[編纂]涉及的[編纂]；(vii)由律師及[編纂]的專業人士以外的其他專業人士所提供服務涉及的專業服務開支；(viii)稅項及附加費，主要指印花稅、城市建設稅及教育附加稅；及(ix)其他，主要包括銀行收費及其他雜項開支。

### 其他開支

其他開支主要包括分租拍場若干範圍予第三方涉及的開支，以及就二手車狀況與我們的檢測報告出現偏差而向買家支付的賠償。於二零二一年、二零二二年及二零二三年，其他開支分別為人民幣6.6百萬元、人民幣5.7百萬元及人民幣4.2百萬元。

## 財務資料

### 財務成本

財務成本包括：(i)租賃負債利息；及(ii)銀行借款的利息開支。於二零二一年、二零二二年及二零二三年，我們的財務成本分別為人民幣4.9百萬元、人民幣5.7百萬元及人民幣5.8百萬元。

下表列載於所示期間財務成本的明細：

	二零二一年 人民幣千元	二零二二年 人民幣千元	二零二三年 人民幣千元
租賃負債利息	4,162	3,905	3,549
利息開支	760	1,811	2,216
<b>總計</b>	<b>4,922</b>	<b>5,716</b>	<b>5,765</b>

### 以公允價值計量且其變動計入當期損益的金融資產及負債公允價值變動

以公允價值計量且其變動計入當期損益的金融資產的公允價值變動指我們購自中國持牌金融機構購買的理財產品投資的公允價值變動。以公允價值計量且其變動計入當期損益的金融負債公允價值變動包括：(i)可轉換可贖回優先股公允價值變動；及(ii)認股權證公允價值變動(有關(i)及(ii)的更多資料，請參閱「選定綜合財務狀況表分析—可轉換可贖回優先股及認股權證」)。於二零二一年、二零二二年及二零二三年，我們的以公允價值計量且其變動計入當期損益的金融資產的公允價值變動分別為零、收益人民幣0.2百萬元及零，而我們的以公允價值計量且其變動計入當期損益的金融負債公允價值變動分別為人民幣26.7百萬元、人民幣14.2百萬元及人民幣75.0百萬元虧損。

下表列載於所示期間以公允價值計量且其變動計入當期損益的金融資產及負債公允價值變動的明細：

	二零二一年 人民幣千元	二零二二年 人民幣千元	二零二三年 人民幣千元
以公允價值計量且其變動計入當期損益的 金融資產的公允價值變動	—	(210)	—
<b>總計</b>	<b>—</b>	<b>(210)</b>	<b>—</b>
以公允價值計量且其變動計入當期損益的 金融負債的公允價值變動：			
可轉換可贖回優先股的公允價值變動	26,688	12,617	85,929
認股權證的公允價值變動	—	1,582	(10,926)
<b>總計</b>	<b>26,688</b>	<b>14,199</b>	<b>75,003</b>



## 財務資料

### 所得稅開支

於二零二一年、二零二二年及二零二三年，我們產生的所得稅開支分別為人民幣62.8百萬元、人民幣31.3百萬元及人民幣8.8百萬元。於往績記錄期間及直至最後可行日期，我們與相關稅務機關並無任何重大糾紛或未解決的稅務事宜。於二零二一年、二零二二年及二零二三年，我們的實際稅率分別為27.6%、31.2%及48.6%。

我們於不同司法權區須按不同所得稅稅率繳稅。以下概述影響我們於中國、香港、開曼群島及英屬維爾京群島（「**英屬維爾京群島**」）適用稅率的主要因素。

#### 中國

根據二零零八年一月一日生效的《新企業所得稅法》（於二零一八年十二月二十九日修訂），我們在中國的所有附屬公司均須按法定稅率25%繳稅，惟若干附屬公司享有優惠稅務待遇除外。

於最後可行日期，我們有部分附屬公司享有以下優惠所得稅待遇：(i)根據《財政部、國家稅務總局關於新疆喀什霍爾果斯兩個特殊經濟開發區企業所得稅優惠政策的通知》，新疆匯瀚機動車拍賣服務有限公司及新疆寶乾機動車拍賣服務有限公司享有0%的優惠所得稅率，有關優惠稅收待遇將於二零二五年十二月三十一日終止；(ii)根據《關於延續西部大開發企業所得稅政策的公告》，由於貴州信通二手車拍賣有限公司對中國西部地區的鼓勵性產業進行投資，因此其優惠企業所得稅稅率為15%，而有關優惠稅收待遇將於二零三零年十二月三十一日到期；及(iii)由於長春寶瑞國際會展有限公司被認可為高新技術企業，因此其優惠企業所得稅稅率為15%，將於二零二三年九月到期。此外，往績記錄期間有若干附屬公司符合小微企業資格，享有20%的優惠企業所得稅率。

#### 香港

於年內，我們在香港註冊成立的附屬公司須按16.5%的稅率繳納所得稅。由於我們於往績記錄期間並無在香港產生應課稅溢利，因此並無就香港利得稅撥備。

#### 開曼群島

我們根據開曼公司法於開曼群島註冊成立為獲豁免有限公司。根據開曼群島所得稅規例及法規，我們無須在開曼群島繳納任何所得稅或公司稅。此外，股息付款無須於開曼群島繳納預扣稅。

## 財務資料

### 英屬維爾京群島

由於我們在英屬維爾京群島註冊成立的附屬公司並無在英屬維爾京群島設有營業地點(除僅設有註冊辦事處外)或進行任何業務，故該等附屬公司無須繳納所得稅。英屬維爾京群島並無就股息徵收預扣稅。

### 經營業績

截至二零二三年十二月三十一日止年度與截至二零二二年十二月三十一日止年度的比較

#### 收入

收入由二零二二年的人民幣467.6百萬元增加5.2%至二零二三年的人民幣492.0百萬元。增加主要因為二手車拍賣佣金及服務費增加，以及其他業務收入增加。

#### 二手車拍賣佣金及服務費

二手車拍賣佣金及服務費由二零二二年的人民幣240.0百萬元增加19.6%至二零二三年的人民幣287.2百萬元，主要由於(i)我們的交易量由二零二二年的約160,000輛增加至二零二三年的約176,000輛，及(ii)自二零二三年二月起，我們將平台上所有二手車交易的二手車拍賣佣金費率上調，由二手車拍賣價的2.5%至3.5%提升至二手車拍賣價的約3.5%。因此我們的平均單車收入由二零二二年的人民幣1,505元增至二零二三年的人民幣1,636元。

#### 二手車增值服務的收入

於二零二二年及二零二三年，二手車增值服務產生的收入保持相對穩定，分別為人民幣75.0百萬元及人民幣73.8百萬元。

#### 二手車收銷安排的收入

二手車收銷安排產生的收入由二零二二年的人民幣79.3百萬元減少19.8%至二零二三年的人民幣63.6百萬元，主要因為該業務板塊下消費者置換汽車的交易數量下降，而這又是主要因為我們合作的經銷商集團對我們的二手車服務銷售安排的需求不斷變化，以應對環境的不斷改變(包括新車售價下跌，為其二手車業務的盈利能力帶來更多不確定性)。

#### 展會業務的收入

展會業務產生的收入由二零二二年的人民幣62.9百萬元下降12.9%至二零二三年的人民幣54.8百萬元，主要因為參與的主機廠及經銷商集團在產生有關汽車展展台及廣告的開支時更為保守。

## 財務資料

### 其他服務的收入

其他服務產生的收入由二零二二年的人民幣10.5百萬元增加20.0%至二零二三年的人民幣12.6百萬元，主要因經銷商集團的新車辦證過戶服務的收入增加，乃由於與我們合作的4S店對該等服務的需求增加。

### 銷售成本

銷售成本由二零二二年的人民幣182.8百萬元減少1.8%至二零二三年的人民幣179.5百萬元，主要歸因於專業服務成本下降。

### 人工成本

人工成本由二零二二年的人民幣31.4百萬元增加4.8%至二零二三年的人民幣32.9百萬元，主要因為我們向駐於拍場的拍賣師及評估檢測師支付的薪酬增加，其與二手車拍賣業務的復甦一致。

### 專業服務成本

專業服務成本由二零二二年的人民幣99.6百萬元減少4.7%至二零二三年的人民幣94.9百萬元，主要因為我們進行公開招標程序後，我們的辦證過戶服務提供商向我們所促成的辦證過戶服務提供了更具競爭力的價格，以致產生的專業費用減少。

### 居間成本

居間成本於二零二二年及二零二三年維持相對穩定，分別為人民幣36.8百萬元及人民幣36.8百萬元。

### 其他成本

其他成本於二零二二年及二零二三年維持相對穩定，分別為人民幣14.9百萬元及人民幣14.9百萬元。

### 毛利及毛利率

由於前文所述的影響，毛利由二零二二年的人民幣284.8百萬元增加9.7%至二零二三年的人民幣312.5百萬元。毛利率由二零二二年的60.9%增加至二零二三年的63.5%，主要因為二手車拍賣業務的毛利率較高。

### 二手車拍賣佣金及服務費

二手車拍賣佣金及服務費的毛利由二零二二年的人民幣117.5百萬元增加43.6%至二零二三年的人民幣168.7百萬元。二手車拍賣佣金及服務費的毛利率由二零二二年的49.0%增加至二零二三年的58.8%，主要因為自二零二三年二月起，我們將平台上所有二手車交易的二手車拍賣佣金費率上調，由二手車拍賣價的2.5%至3.5%提升至二手車拍賣價的約3.5%。

## 財務資料

### 二手車增值服務

二手車增值服務的毛利於二零二二年及二零二三年維持相對穩定，分別為人民幣61.0百萬元及人民幣61.1百萬元。於二零二二年及二零二三年，二手車增值服務的毛利率相對維持平穩，分別為81.3%及82.8%。

### 二手車收銷安排

二手車收銷安排的毛利由二零二二年的人民幣67.8百萬元減少24.9%至二零二三年的人民幣50.9百萬元。二手車收銷安排的毛利率由二零二二年的85.5%減少至二零二三年的80.0%，主要由於我們安排收銷的消費者置換汽車的最終交易價格(即最終出售予下游買家的價格)下降。

### 展會業務

展會業務的毛利由二零二二年的人民幣31.2百萬元減少25.2%至二零二三年的人民幣23.3百萬元。展會業務的毛利率由二零二二年的49.6%減少至二零二三年的42.6%，主要由於於二零二三年，參與的主機廠及經銷商集團在產生有關汽車展展台及廣告的開支時更為保守，而汽車展會的成本(主要包括租金開支及設施成本)為主辦該等汽車展會的開支，並無論參展的主機廠及經銷商集團的最終參與人數如何，開支亦維持相對穩定。

### 其他服務

其他服務的毛利由二零二二年的人民幣7.4百萬元增加14.3%至二零二三年的人民幣8.4百萬元。其他服務的毛利率由二零二二年的70.0%減少至二零二三年的66.7%，主要由於我們向經銷商集團提供若干服務價格折扣，以拓展其他服務業務。

### 其他收入及收益淨額

其他收入及收益淨額由二零二二年的人民幣54.7百萬元減少65.5%至二零二三年的人民幣18.8百萬元，主要由於(i)出售兩間附屬公司之虧損、(ii)因給予業務夥伴的補助資金未償還結餘減少(包括與我們合作的若干經銷商集團)，導致給予業務夥伴補助資金的利息收入減少，及(iii)與我們繳稅及汽車展會相關補貼有關的政府補助減少。

### 銷售及分銷開支

銷售及分銷開支於二零二二年及二零二三年維持相對穩定，分別為人民幣88.9百萬元及人民幣90.0百萬元。

## 財務資料

### 行政開支

行政開支由二零二二年的人民幣125.8百萬元增加10.3%至二零二三年的人民幣138.8百萬元，主要由於二零二三年有關[編纂]的[編纂]增加。

### 其他開支

其他開支由二零二二年的人民幣5.7百萬元減少25.1%至二零二三年的人民幣4.2百萬元，主要由於二零二三年我們不再將分租拍場的若干範圍予第三方，因此並無產生任何相關開支。

### 財務成本

於二零二二年及二零二三年，財務成本相對維持平穩，分別為人民幣5.7百萬元及人民幣5.8百萬元。

### 分佔聯營公司損益

分佔聯營公司損益由二零二二年的人民幣0.8百萬元下降44.0%至二零二三年的人民幣0.4百萬元，主要由於其中一間聯營公司的溢利減少。

### 以公允價值計量且其變動計入當期損益的金融資產及負債公允價值變動

就以公允價值計量且其變動計入當期損益的金融資產的公允價值變動而言，我們於二零二二年及二零二三年分別錄得收益人民幣0.2百萬元及零。

就以公允價值計量且其變動計入當期損益的金融負債而言，我們於二零二三年錄得虧損人民幣75.0百萬元，而於二零二二年則錄得虧損人民幣14.2百萬元，主要因為我們向投資者發行的可轉換可贖回優先股的公平市值有所變動，這與本公司因預計進行[編纂]而提高的估值相一致，惟被我們於二零二二年發行的認股權證的公允價值變動所部分抵銷，此乃由於此等認股權證在我們提呈[編纂]以前已根據相關條款屆滿。

### 除稅前溢利

由於前文所述的影響，除稅前溢利由二零二二年人民幣100.2百萬元減少82.0%至二零二三年人民幣18.0百萬元。

### 所得稅開支

所得稅開支由二零二二年的人民幣31.3百萬元減少72.0%至二零二三年的人民幣8.8百萬元，主要因為除稅前溢利減少。實際稅率由二零二二年的31.2%增加至二零二三年的48.6%，主要由於以公允價值計量且其變動計入當期損益的金融負債公允價值變動增加人民幣61.0百萬元，該等虧損無需扣除稅款。

## 財務資料

### 年度溢利

年度溢利由二零二二年的人民幣69.0百萬元減少86.6%至二零二三年的人民幣9.3百萬元。主要由於我們於二零二三年以公允價值計量且其變動計入當期損益的金融負債的公允價值變動錄得虧損人民幣75.0百萬元，主要由於我們的可轉換可贖回優先股的公允市值變動所致，與本公司因預期[編纂]而增加的估值一致。

### 截至二零二二年十二月三十一日止年度與截至二零二一年十二月三十一日止年度的比較

#### 收入

收入由二零二一年的人民幣677.7百萬元減少31.0%至二零二二年的人民幣467.6百萬元。收入減少主要因為二手車拍賣佣金及服務費下跌及二手車收銷安排的收入下跌所致。

#### 二手車拍賣佣金及服務費

二手車拍賣佣金及服務費由二零二一年的人民幣334.4百萬元減少28.2%至二零二二年的人民幣240.0百萬元，主要因為二手車拍賣佣金由二零二一年的人民幣275.2百萬元減少至二零二二年的人民幣172.7百萬元，而這主要是由於我們交易平台的二手車交易量由二零二一年約261,000輛減少至二零二二年約160,000輛所致。

我們的交易量於二零二二年銳減，主要由於新型冠狀病毒病復發及和相應控制疫情的限制措施出現，以致拍賣會取消、買家向我們競投的意願降低和物流受到中斷。身為中國唯一擁有全國線下拍場基礎建設的二手車交易服務提供商，業務模式的線上一線下一體化性質令我們易受政府為應對二零二二年新型冠狀病毒病的再次爆發而採取的限制措施所影響。詳情請見「一新型冠狀病毒病大流行對經營業績的影響」。此外，除直接影響我們的業務運營外，新型冠狀病毒病疫情亦通過影響我們的業務夥伴(包括我們的二手車拍賣業務的上游賣家和下游買家)的二手車業務，對我們的業務營運及財務表現造成額外和間接的影響。舉例而言，一家經銷商集團(亦是我們的主要業務合作夥伴之一)於二零二零年及二零二一年對其二手車業務實施若干新舉措，包括(1)建立多個交易中心，便於二手車處置流程；及(2)要求其現有的4S店通過第三方交易平台(包括我們的交易平台)處置其二手車。這些交易中心參與了拍賣會並從我們的交易平台購買二手車，有時會在上述4S店的二手車的部分拍賣中中標。彼等於我們平台上購買二手車後，亦會通過多種銷售渠道(包括通過我們的交易平台)自行或通過其關聯公司轉售這些二手車；該經銷商集團應佔該等交易所貢獻的收入(於往績記錄期間同



## 財務資料

一車輛多次於我們的交易平台上交易)佔我們二零二一年總收入的5.7%。然而，由於各種宏觀經濟及其他因素(包括二零二二年新型冠狀病毒病疫情的影響)，這些新舉措並未達到預期效果，該經銷商集團於二零二二年調整了二手車業務，包括關停這些交易中心。是次戰略調整導致二零二二年該經銷商集團應佔二手車整體交易量下降。於二零二二年，該經銷商集團應佔該等交易所貢獻的收入(於往績記錄期間同一車輛多次於我們的交易平台上交易)佔我們二零二二年總收入的不足1%。

然而，眾多其他二手車交易平台亦曾遇到類似情況，彼等的交易量跌幅大於中國二手車市場整體交易量的跌幅。二手車拍賣服務費由二零二一年的人民幣59.2百萬元增至二零二二年的人民幣67.4百萬元，部分抵銷了上述跌幅，而服務費增加的主因是更多買家使用我們的辦證過戶及物流服務。具體而言，拍賣後辦證過戶服務的使用率由二零二一年的35.6%升至二零二二年的59.5%，於二零二一年及二零二二年分別涉及93,000輛及95,000輛汽車。

### 二手車增值服務的收入

二手車增值服務產生的收入由二零二一年的人民幣73.1百萬元增加2.5%至二零二二年的人民幣75.0百萬元，主要因為我們為經銷商集團提供的汽車檢測和評估服務及辦證過戶服務有所增加所致。

### 二手車收銷安排的收入

二手車收銷安排產生的收入由二零二一年的人民幣154.1百萬元減少48.6%至二零二二年的人民幣79.3百萬元，主要因為消費者置換汽車的數量減少。有關減少主要原因為(i)中國二手車的平均價格由二零二一年的約人民幣71,800元減至二零二二年的約人民幣59,300元，而二零二二年的下降趨勢導致每輛汽車收入由二零二一年的人民幣2,777元減至二零二二年的人民幣2,319元；我們亦於二零二二年就該業務分部交易的汽車蒙受4.3%虧損，而二零二一年則蒙受3.2%虧損；及(ii)於二零二二年，若干經銷商集團開始於我們的交易平台上透過拍賣出售消費者置換汽車，並成為二手車拍賣業務的上游賣家，故向若干經銷商集團提供二手車收銷安排服務逐漸減少。於二零二一年及二零二二年，我們分別在該業務分部下安排了約55,000輛及約34,000輛消費者置換汽車的收銷。

### 展會業務的收入

展會業務產生的收入由二零二一年的人民幣89.6百萬元減少29.8%至二零二二年的人民幣62.9百萬元，主要因為我們舉辦的若干車展因新型冠狀病毒病於二零二二年再次肆虐而需要取消或提前終止所致。

### 其他服務的收入

其他服務產生的收入由二零二一年的人民幣26.5百萬元減少60.3%至二零二二年的人民幣10.5百萬元，主要因為辦證過戶服務在與我們合作的4S店新車方面的需求減弱，使該服務的所得收入下跌所致。

## 財務資料

### 銷售成本

銷售成本由二零二一年的人民幣252.1百萬元減少27.5%至二零二二年的人民幣182.8百萬元，其與收入下跌的幅度一致。

### 人工成本

人工成本由二零二一年的人民幣25.3百萬元增加24.1%至二零二二年的人民幣31.4百萬元，主要因為聘用更多拍賣師及評估檢測師駐於拍場，不斷擴大及升級我們的拍場網絡。我們於二零二一年擴充拍賣師及評估檢測師隊伍，以配合我們原有的策略擴充計劃。我們於二零二一年聘請12名拍賣師及124名評估檢測師，因此，二零二二年的勞工成本增加。鑒於二零二一年交易量的快速增長及業務表現強勁，以及基於我們當時相信及評估新型冠狀病毒病疫情大致受控，我們決定繼續擴充團隊。

### 專業服務成本

專業服務成本由二零二一年的人民幣109.1百萬元減少8.7%至二零二二年的人民幣99.6百萬元，主要因為就我們其他服務分部向與我們合作的4S店提供新車辦證過戶服務的專業費用下跌，其與我們減少提供此類服務相符，惟被我們就拍賣後物流及辦證過戶服務而支付予第三方服務提供商的專業服務費增加所部分抵銷，因為我們的買家越來越採用此類服務所致。

### 居間成本

居間成本由二零二一年的人民幣98.4百萬元減少62.6%至二零二二年的人民幣36.8百萬元，主要因為(i)通過我們的平台處置大量二手車的上游賣家所收取的費用減少，情況與二手車拍賣業務量的減幅相符；及(ii)我們策略性地減少二手車收銷安排業務及於該業務中交易的二手車數目，因此經銷商集團就購買消費者置換汽車所收取的費用減少。

### 其他成本

其他成本由二零二一年的人民幣19.3百萬元減少22.7%至二零二二年的人民幣14.9百萬元，主要因為我們舉辦的若干車展因新型冠狀病毒病於二零二二年再次肆虐而需要取消或提前終止，使租金成本減少所致。

### 毛利及毛利率

由於前文所述的影響，毛利由二零二一年的人民幣425.6百萬元減少33.1%至二零二二年的人民幣284.8百萬元。毛利率由二零二一年的62.8%減少至二零二二年的60.9%，主要因為二手車拍賣佣金及服務費的毛利率下跌所致。

## 財務資料

### 二手車拍賣佣金及服務費

二手車拍賣佣金及服務費的毛利由二零二一年的人民幣193.1百萬元減少39.1%至二零二二年的人民幣117.5百萬元。二手車拍賣佣金及服務費的毛利率由二零二一年的57.7%減少至二零二二年的49.0%，主要因為每輛車交易成本增加所致，這主要是由於(i)人工成本增加，其與二手車拍賣業務員工(包括拍賣師及評估檢測師)人數增加一致。鑒於二零二一年交易量增長強勁和業務表現強韌，並基於我們當時對新型冠狀病毒病狀況整體受控的信念和評估，我們在二零二一年繼續按照先前的戰略擴張計劃，擴充拍賣師和評估檢測師團隊。我們在二零二一年聘請12名拍賣師和124名評估檢測師，因此拍賣師及評估檢測師的人數有所增加，導致二零二二年的勞工成本增加。然而，由於新型冠狀病毒病在二零二二年再度爆發，交易量明顯較二零二一年為低，因此我們收益增長難以彌補二零二二年勞工成本的增長；及(ii)增加對拍賣後服務的採用，尤其是於二線及以下城市進行的二手車交易，有關交易的毛利率相對較低。

### 二手車增值服務

二手車增值服務的毛利由二零二一年的人民幣60.4百萬元增加0.9%至二零二二年的人民幣61.0百萬元。二手車增值服務的毛利率保持穩定，於二零二一年為82.6%，而於二零二二年為81.3%。

### 二手車收銷安排

二手車收銷安排的毛利由二零二一年的人民幣115.3百萬元減少41.2%至二零二二年的人民幣67.8百萬元。二手車收銷安排的毛利率由二零二一年的74.9%增加至二零二二年的85.5%，主要因為我們故意減少透過二手車收銷業務進行的二手車交易數量，該等交易的毛利率普遍相對較低。毛利率較低的交易可被識別，因為二手車收銷安排產生的銷售成本主要包括就該業務分部下交易的消費者置換汽車而向經銷商集團收取的費用。不同經銷商集團就每輛汽車收取的費用各異。因此，當降低每輛汽車收費較高的交易數量時，該業務分部的毛利率因而提高。

### 展會業務

展會業務的毛利由二零二一年的人民幣37.8百萬元減少17.6%至二零二二年的人民幣31.2百萬元。展會業務的毛利率由二零二一年的42.3%增加至二零二二年的49.6%，主要因為我們於二零二一年終止與一家電台的合作，並於二零二二年終止提供電台廣告投放服務，而該服務的毛利率相對較低。根據該合作協議，我們作為電台的廣告代理向電台支付前期款項，並向第三方出售廣告時段供彼等投放廣告，再就此收取款項。合作終止的理由是我們在該電台的二零二一年度招標中落選。

## 財務資料

### 其他服務

其他服務的毛利由二零二一年的人民幣18.8百萬元減少60.9%至二零二二年的人民幣7.4百萬元。其他服務的毛利率保持穩定，於二零二一年為71.1%，而於二零二二年為70.0%。

### 其他收入及收益淨額

其他收入及收益淨額由二零二一年的人民幣40.8百萬元增加34.1%至二零二二年的人民幣54.7百萬元，主要因為(i)完成估值調整機制的相關收益增加(指免除與A輪優先股有關的若干投資調整機制下的退款義務)；及(ii)與我們繳納稅項相關的政府補助增加，惟部分因我們向業務夥伴(包括與我們合作的經銷商集團)提供的補助資金利率降低所導致的所得利息收入減少而被抵銷。

### 銷售及分銷開支

銷售及分銷開支由二零二一年的人民幣79.8百萬元增加11.4%至二零二二年的人民幣88.9百萬元，主要因為(i)銷售及營銷人員的薪金及福利因員工數目增加而上升；及(ii)使用權資產的折舊及攤銷增加，其與我們的二手車拍賣業務線下拍場網絡擴大一致。我們的拍場數目由二零二一年十二月三十一日的73個增加至二零二二年十二月三十一日的78個。

### 行政開支

行政開支由二零二一年的人民幣121.0百萬元增加4.0%至二零二二年的人民幣125.8百萬元，主要因為(i)行政人員的薪金及福利因員工數目增加而上升；及(ii)基於[編纂]而於二零二二年招致的[編纂]。

### 其他開支

其他開支由二零二一年的人民幣6.6百萬元減少14.7%至二零二二年的人民幣5.7百萬元，主要因為我們於二零二二年九月起不再分租若干範圍，使分租拍場若干範圍予第三方涉及的開支減少。

### 財務成本

財務成本由二零二一年的人民幣4.9百萬元增加16.1%至二零二二年的人民幣5.7百萬元，主要因為利息開支隨銀行借款增加而上升所致。

### 分佔聯營公司損益

分佔聯營公司損益由二零二一年的人民幣0.5百萬元增加45.3%至二零二二年的人民幣0.8百萬元。該增加主要因為我們兩間聯營公司的溢利有所增長。

## 財務資料

### 以公允價值計量且其變動計入當期損益的金融資產及負債公允價值變動

就以公允價值計量且其變動計入當期損益的金融資產的公允價值變動而言，我們於二零二一年及二零二二年分別錄得零及收益人民幣0.2百萬元。

就以公允價值計量且其變動計入當期損益的金融負債而言，我們分別於二零二一年及二零二二年錄得公允價值變動虧損人民幣26.7百萬元及人民幣14.2百萬元，乃主要由於我們向投資者發行的可轉換可贖回優先股的公平市值變動，與本公司估值上升一致。

### 除稅前溢利

由於前文所述的影響，除稅前溢利由二零二一年的人民幣227.9百萬元減少56.0%至二零二二年的人民幣100.2百萬元。

### 所得稅開支

所得稅開支由二零二一年的人民幣62.8百萬元減少50.2%至二零二二年的人民幣31.3百萬元，主要因為除稅前溢利減少所致。實際稅率由二零二一年的27.6%增至二零二二年的31.2%，主要由於若干稅項虧損於二零二二年未被確認，而此乃由於不應為有足夠應課稅溢利可用於抵銷該等稅項虧損。

### 年度溢利

由於前文所述的影響，年度溢利由二零二一年的人民幣165.1百萬元減少58.2%至二零二二年的人民幣69.0百萬元。二零二二年的年度溢利減少，主要由於二零二二年的毛利減少所致，此乃由於(i)二零二二年二手車的交易量因新型冠狀病毒病再度爆發而銳減，及(ii)我們聘請更多拍賣師和評估檢測師而令勞工成本增加所致。淨利潤率由二零二一年的24.4%下降至二零二二年的14.8%。淨利潤率下跌，主要由於毛利率下滑，如上文所述，此乃由於二手車拍賣佣金及服務費的毛利率下跌所致。

## 財務資料

### 營運資金

於二零二一年、二零二二年及二零二三年十二月三十一日及二零二四年三月三十一日，我們錄得的流動資產淨額分別為人民幣414.9百萬元、人民幣422.3百萬元、人民幣719.5百萬元及人民幣683.3百萬元。下表列載於所示日期流動資產及負債的明細：

	於十二月三十一日			於二零二四年
	二零二一年	二零二二年	二零二三年	三月三十一日
	人民幣千元	人民幣千元	人民幣千元	人民幣千元
				(未經審核)
貿易應收款項	9,399	13,259	16,288	15,534
預付款、按金及其他應收款項	336,104	454,221	90,170	120,377
可收回所得稅	8,441	—	—	—
以公允價值計量且其變動計入當期 損益的金融資產	21,391	77,210	3,500	3,500
現金及現金等價物	352,402	389,298	935,441	759,800
<b>流動資產總值</b>	<b>727,737</b>	<b>933,988</b>	<b>1,045,399</b>	<b>899,211</b>
貿易應付款項	11,647	32,751	30,431	10,249
其他應付款項及應計款項	255,375	404,972	204,179	120,465
計息銀行借款	19,800	49,700	69,500	59,700
租賃負債	13,277	14,132	14,782	21,681
應付稅項	12,767	10,085	7,039	3,808
<b>流動負債總額</b>	<b>312,866</b>	<b>511,640</b>	<b>325,931</b>	<b>215,903</b>
<b>流動資產淨值</b>	<b>414,871</b>	<b>422,348</b>	<b>719,468</b>	<b>683,308</b>

於二零二四年三月三十一日，我們的流動資產淨值為人民幣683.3百萬元，較二零二三年十二月三十一日的流動資產淨值人民幣719.5百萬元減少5.0%。流動資產淨值輕微減少，乃主要由於現金及現金等價物減少人民幣175.6百萬元，但被以下因素部分抵銷：(i)其他應付款及應計款項減少人民幣83.7百萬元；(ii)預付款、按金及其他應收款項增加人民幣30.2百萬元；及(iii)貿易應付款項減少人民幣20.2百萬元。

於二零二三年十二月三十一日，我們的流動資產淨額為人民幣719.5百萬元，較於二零二二年十二月三十一日的流動資產淨額人民幣422.3百萬元增加70.3%。流動資產淨額增加主要因為(i)現金及現金等價物增加人民幣546.1百萬元；及(ii)其他應付款項及應計款項減少人民幣200.8百萬元(部分被預付款、按金及其他應收款項減少人民幣364.1百萬元所抵銷)。



## 財務資料

於二零二二年十二月三十一日，我們的流動資產淨額為人民幣422.3百萬元，較於二零二一年十二月三十一日的流動資產淨額人民幣414.9百萬元增加1.8%，主要因為(i)付款、按金及其他應收款項增加人民幣118.1百萬元；及(ii)按公允價值透過損益計入的金融資產增加人民幣55.8百萬元，惟因其他應付款項及應計費用增加人民幣149.6百萬元而被部分抵銷。

### 營運資金充足性

經考慮現金及現金等價物、業務營運產生的經營現金流量以及我們從[編纂]中獲得的估計[編纂]，董事相信，我們有充足的營運資金以滿足目前及自本文件日期起至少未來12個月的需求。

未來的現金需求將取決於諸多因素，包括經營收入、物業、廠房及設備以及無形資產的資本支出、平台及服務的市場認可度或其他不斷變動的業務狀況及未來發展，包括我們決定達成的任何投資或收購。由於業務狀況變動或其他未來發展，我們可能需要額外現金。倘我們現有的現金不足以滿足需求，我們可能會尋求發行股權及/或債務證券或自貸款機構借款。見「風險因素—有關我們業務及行業的風險—我們可能需要額外資本來實現業務目標及應對市場機遇。倘我們無法通過債務或股權獲得足夠資本，我們的業務、經營業績及財務狀況或會受到重大損害。」

### 選定綜合財務狀況表分析

#### 物業、廠房及設備

物業、廠房及設備包括租賃物業裝修、廠房及機器、家具及固定裝置、汽車及在建工程。下表列載我們於所示日期的物業、廠房及設備明細：

	於十二月三十一日		
	二零二一年 人民幣千元	二零二二年 人民幣千元	二零二三年 人民幣千元
租賃物業裝修	12,774	8,017	10,168
廠房及機器	870	565	198
家具及固定裝置	2,800	2,607	2,288
汽車	381	729	556
在建工程	—	—	465
總計	<u>16,825</u>	<u>11,918</u>	<u>13,675</u>

## 財務資料

我們的物業、廠房及設備由二零二二年十二月三十一日的人民幣11.9百萬元增加14.7%至二零二三年十二月三十一日的人民幣13.7百萬元，主要由於租賃裝修增加。

我們的物業、廠房及設備由二零二一年十二月三十一日的人民幣16.8百萬元減少29.2%至二零二二年十二月三十一日的人民幣11.9百萬元，反映物業、廠房及設備的正常折舊。

### 使用權資產

我們的使用權資產指租賃用作拍場及辦公室的樓宇。於二零二一年、二零二二年及二零二三年十二月三十一日，我們分別錄得使用權資產人民幣84.3百萬元、人民幣65.1百萬元及人民幣64.4百萬元。

### 貿易應收款項

我們的貿易應收款項指我們的二手車增值服務業務及展會業務的客戶未償還貿易應收款項。貿易應收款項無抵押且不計息。

我們的貿易應收款項由二零二二年十二月三十一日的人民幣13.3百萬元增加22.8%至二零二三年十二月三十一日的人民幣16.3百萬元，主要因為展會業務的客戶未償還貿易應收款項增加，因此與我們於二零二三年十二月舉辦的汽車展會有關的展會服務數量增加，而我們於二零二二年同期因新型冠狀病毒病影響並未舉辦有關展會。

我們的貿易應收款項由二零二一年十二月三十一日的人民幣9.4百萬元增加41.1%至二零二二年十二月三十一日的人民幣13.3百萬元，主要因為結算週期較長的二手車增值服務量增加。

下表列載我們於所示期間的貿易應收款項周轉天數：

	二零二一年	二零二二年	二零二三年
貿易應收款項周轉天數 <sup>(1)</sup>	<u>11.5</u>	<u>8.8</u>	<u>11.0</u>

附註：

1. 各一年期間的貿易應收款項周轉天數等於期初及期末貿易應收款項的平均結餘除以該期間的收入再乘以365天。

我們的貿易應收款項周轉天數於二零二一年及二零二三年維持穩定，分別為11.5天及11.0天。二零二二年的貿易應收款項周轉天數較少，為8.8天，乃主要由於二零二二年有較部分客戶的付款期較短(主要是經銷商集團)。

## 財務資料

下表列載我們於所示日期的貿易應收款項基於發票日期的賬齡分析。

	於十二月三十一日		
	二零二一年 人民幣千元	二零二二年 人民幣千元	二零二三年 人民幣千元
6個月內	9,399	12,803	16,006
6個月至1年	—	456	282
<b>總計</b>	<b>9,399</b>	<b>13,259</b>	<b>16,288</b>

我們的貿易應收款項通常於30至180日結清。於二零二一年、二零二二年及二零二三年，一年內的貿易應收款項的預期信貸虧損微不足道。我們於計量貿易應收款項的預期信貸虧損時採用簡化方法。有關貿易應收款項的預期信貸虧損及相關會計處理的詳情，請參閱「—重大會計政策資料—估計不確定性—貿易應收款項的預期信貸虧損撥備」及本文件附錄一所載會計師報告附註2及20。

我們力求對未償還貿易應收款項保持嚴格控制，逾期結餘由高級管理層定期審閱並積極監測，以減少信貸風險。我們的高級管理層亦會定期審視客戶的還款時間表、擬備賬齡分析及評估相關客戶的信譽。於往績記錄期間及直至二零二四年三月三十一日，我們並無任何重大的貿易應收款項可收回性問題。

根據我們與相關客戶的過往交易，並參考上文所述我們的內部政策及我們的過往信貸虧損經驗以及我們目前對於二零二三年十二月三十一日的貿易應收款項賬齡(截至二零二四年三月三十一日仍未結清)及其結算狀況的評估，我們認為於往績記錄期間，貿易應收款項並不存在重大可收回性問題，並已對貿易應收款項作出足夠的減值撥備。

截至二零二四年三月三十一日，於二零二三年十二月三十一日尚未償還的貿易應收款項中有人民幣11.6百萬元(佔其中的71.2%)已結付。

### 預付款、按金及其他應收款項

我們的預付款、按金及其他應收款項包括(i)向業務夥伴提供的補助資金，指向若干經銷商集團提供的資金；(ii)應收股東的注資；(iii)墊付供應商的款項，主要指我們在二手車收銷安排中就委託予我們的消費者置換汽車而支付予消費者及經銷商集團的款項；(iv)其他應收款項，主要指我們為僱員墊付的若干款項；(v)按金，指我們就拍場

## 財務資料

及展覽場地支付的租賃按金，將於租賃終止時退回；(vi)[編纂]，指第三方提供的與[編纂]有關的專業服務；(vii)應收接受資助的業務夥伴的利息；(viii)可扣減的增值稅；(ix)我們的辦公室及拍場的預付租賃付款；及(x)應收關聯方款項。

下表列載我們於所示日期的預付款、按金及其他應收款項：

	於十二月三十一日		
	二零二一年 人民幣千元	二零二二年 人民幣千元	二零二三年 人民幣千元
向業務夥伴提供的補助資金	298,952	294,812	61,948
應收股東注資	—	121,880	—
墊付供應商的款項	21,533	19,120	9,399
其他應收款項	2,039	4,329	1,945
交易保證金	7,706	8,462	7,782
[編纂]	[編纂]	[編纂]	[編纂]
應收利息	2,967	4,778	1,378
可扣減增值稅	4,833	2,629	2,284
預付租賃付款	1,055	1,137	775
應收關聯方款項	1,627	1,516	1,002
減：其他非流動資產	(6,118)	(7,257)	(7,292)
<b>總計</b>	<b>[編纂]</b>	<b>[編纂]</b>	<b>[編纂]</b>

我們的預付款、按金及其他應收款項由二零二二年十二月三十一日的人民幣454.2百萬元減少80.1%至二零二三年十二月三十一日的人民幣90.2百萬元，主要因為(i)二零二二年股東應向兩間附屬公司完成的注資；及(ii)向業務夥伴支付補助資金。

我們的預付款、按金及其他應收款項由二零二一年十二月三十一日的人民幣336.1百萬元增加35.1%至二零二二年十二月三十一日的人民幣454.2百萬元，主要因為股東應向兩間附屬公司作出的注資增加。

墊付供應商的款項主要指我們在二手車收銷安排中就委託予我們而尚未交易(不論經我們的交易平台或其他渠道，例如直接銷售予專業買家)的消費者置換汽車而支付予消費者或4S店的款項。截至二零二一年、二零二二年及二零二三年十二月三十一日，墊付供應商的款項分別涉及285輛、327輛及206輛此類二手車。我們墊付供應商的款項通常於90日內結付。截至二零二二年及二零二三年十二月三十一日，我們墊付供應商的款項於二零二一年及二零二二年十二月三十一日尚未償還的部分，其中有100%及100%已分別結付。截至二零二四年三月三十一日，於二零二三年十二月三十一日尚未償還的墊付供應商款項中有89.2%已結付。

我們認為於往績記錄期間，預付款、按金及其他應收款項並不存在重大可收回性問題，亦無對預付款、按金及其他應收款項作出減值撥備。

## 財務資料

### 向業務夥伴提供補助資金

中國的經銷商集團傳統上注重並通常將其現有財務資源用於新車銷售。因此，彼等在開展二手車相關業務時通常需要外部財務資助。於往績記錄期間，我們向我們於正常業務過程中與之合作的若干經銷商集團提供補助資金，以支持其二手車業務營運並加強我們的合作。在決定是否向經銷商集團提供補助資金時，我們會考慮多項因素，包括其業務規模、財務表現及整體商譽和信譽，以及與我們達成業務合作的時長。截至二零二一年、二零二二年及二零二三年十二月三十一日，由於該等經銷商集團的二手車業務持續增長，我們向該等經銷商集團提供補助資金的未償還結餘分別為人民幣299.0百萬元、人民幣294.8百萬元及人民幣61.9百萬元。於二零二一年、二零二二年及二零二三年十二月三十一日，向業務夥伴提供補助資金的預期信貸虧損比率分別為0%、0%及0%。我們使用撥備矩陣計算向業務夥伴提供補助資金的預期信貸虧損。撥備率乃基於就擁有類似虧損模式(即按地理位置、服務類型及客戶類型劃分)的不同業務夥伴組別的逾期日數計算。具體而言，(i)撥備矩陣初始根據過往觀察的違約率計算。我們向其提供補助資金的經銷商集團為具規模且信譽良好的企業，彼等過往並無任何拖欠償還補助資金。所有補助資金於信貸期內由業務夥伴償還。我們的過往信貸虧損經驗於結付該等補助資金隨後完成；(ii)我們將通過調整矩陣以調整過往信貸虧損經驗及前瞻性資料，當中包括經濟資料及估計(包括中國國內生產總值增長率、消費者物價指數增長率、利率及實際工資指數)；及(iii)於二零二一年、二零二二年及二零二三年完結時，過往觀察的違約率將予以更新，並分析前瞻性估計的變化。基於上文，於截至二零二一年、二零二二年及二零二三年十二月三十一日止年度，向業務夥伴提供補助資金的預期信貸虧損甚微。

截至二零二三年十二月三十一日，補助資金的未償還結餘按1.7%至4.5%的利率計息，與金融機構所提供貸款的當前息率相符。據中國法律顧問所告知，我們向業務夥伴提供的附帶利息的補助資金在所有重大方面均符合適用中國法律及法規。更多詳情，請參閱「業務一 給予業務夥伴補助資金」。此外，由於我們向其提供補助資金的經銷商集團為具規模且信譽良好的企業，彼等一般能夠從第三方金融機構獲得貸款。因此，我們相信該等經銷商集團在開展其二手車業務時並不依賴我們獲得此類財務資助。截至二零二四年三月三十一日，於二零二三年十二月三十一日尚未償還的向業務夥伴提供的補助資金中有人民幣10.7百萬元(佔其中的17.3%)已結付。未來，我們計劃按照自家準則在業務夥伴有需要時選擇性地發放補助資金，藉此將給予業務夥伴的補助資金未償還結餘維持於穩定水平。

於往績記錄期間，本公司附屬公司信寶博通(天津)二手車經營有限公司(「信寶博通(天津)」)與我們其中一名經銷商集團業務夥伴開展規模極小的融資租賃業務。於二零二一年、二零二二年及二零二三年，融資租賃業務產生的收入分別佔(i)我們總收入；與(ii)其他收入及收益淨額總和的0.6%、1.0%及0.3%。於二零二一年、二零二二年及二零二三年十二月三十一日，融資租賃業務產生的收入分別佔我們資產淨值的1.7%、3.2%



## 財務資料

及0.4%。我們根據國際財務報告準則第9號，將融資租賃業務資金的未償還結餘入賬為「預付款、按金及其他應收款項」下「向業務夥伴提供的輔助資金」，並將該業務產生的收入入賬為「其他收入及收益淨額」下「向業務夥伴提供補助資金所得利息收入」。據中國法律顧問所告知，信寶博通(天津)於從事融資租賃業務期間持有從事融資租賃業務所需的資質。信寶博通(天津)於二零二三年九月初已就融資租賃業務結付所有未償還結餘，且不計劃於日後從事有關業務。

我們認為，結付向業務夥伴提供的補助資金，將不會對我們的業務營運及財務狀況造成重大不利影響，理據如下：(i)我們是二零二二年中國交易量最大的二手車交易服務提供商，市場地位穩固；(ii)主要因為我們的市場地位，相關經銷商集團視我們為優秀可信的業務夥伴；及(iii)於二零二二年六月與相關經銷商集團進行的訪談中，彼等表示結付該等補助資金將不會影響彼等與我們的業務關係，截至最後可行日期，該等經銷商集團仍然與我們保持合作。更多詳情見「風險因素—有關我們業務及行業的風險—我們可能因往績記錄期間向業務夥伴提供補助資金而受到人民銀行的處罰或不利的司法裁決。」及「業務—給予業務夥伴補助資金」。

### 現金及現金等價物

於往績記錄期間，我們截至二零二一年、二零二二年及二零二三年十二月三十一日的現金及現金等價物分別為人民幣352.4百萬元、人民幣389.3百萬元及人民幣935.4百萬元。往績記錄期間現金流量的分析，請參見「一流動資金及資本資源」。

### 貿易應付款項

我們的貿易應付款項主要指就(i)拍賣後服務及二手車增值服務應付第三方服務提供商，及(ii)有關我們居間成本並於各個業務分部項下應付相關方的未付貿易應付款項。

我們的貿易應付款項由二零二二年十二月三十一日的人民幣32.8百萬元減少7.1%至二零二三年十二月三十一日的人民幣30.4百萬元，主要由於我們的二手車收銷安排業務下交易的置換汽車數量下跌令居間成本數額減少所致。

我們的貿易應付款項由二零二一年十二月三十一日的人民幣11.6百萬元增加181.2%至二零二二年十二月三十一日的人民幣32.8百萬元，主要因為應付第三方服務提供商的費用增加，該等供應商向我們的買家提供拍賣後服務，例如於我們的交易平台交易二手車的辦證過戶服務。



## 財務資料

下表列載我們於所示年度的貿易應付款項周轉天數：

	截至十二月三十一日止年度		
	二零二一年	二零二二年	二零二三年
貿易應付款項周轉天數 <sup>(1)</sup>	<u>36.3</u>	<u>44.3</u>	<u>64.2</u>

附註：

- (1) 各一年期間的貿易應付款項周轉天數等於期初及期末貿易應付款項平均結餘除以該期間的銷售成本再乘以365天。

我們的貿易應付款項周轉天數由二零二一年的36.3天增加至二零二二年的44.3天，再進一步增加至二零二三年的64.2天，主要因為該等年度付款期較長的供應商佔比增加。

下表列載我們於所示日期貿易應付款項基於發票日期的賬齡分析：

	於十二月三十一日		
	二零二一年 人民幣千元	二零二二年 人民幣千元	二零二三年 人民幣千元
6個月內	11,647	32,000	30,190
6個月至1年	<u>—</u>	<u>751</u>	<u>241</u>
總計	<u>11,647</u>	<u>32,751</u>	<u>30,431</u>

於往績記錄期間及直至最後可行日期，董事確認我們並無拖欠支付任何貿易應付款項。

我們的貿易應付款項不計利息，通常於30至180天的期限內結清。截至二零二四年三月三十一日，於二零二三年十二月三十一日尚未償還的貿易應付款項中有人民幣23.9百萬元(佔其中的78.6%)已結付。

## 財務資料

### 其他應付款項及應計款項

我們的其他應付款項及應計款項包括：(i) 第三方墊款，該等墊款為來自若干股東的誠意金，以表明其對本公司注資的真實意向。於二零二三年十二月三十一日，繼相關股東根據有關協議完成彼等的注資後，有關墊款已退還給相關股東；(ii) 應付附屬公司非控股股東的股息，將於[編纂]前結付；(iii) 交易保證金，指客戶於我們的交易平台註冊賬號及參與二手車買賣時所收取的交易保證金；(iv) 應付員工的薪金及福利；(v) 合同負債，主要指二手車增值服務若干4S店的墊款；(vi) 我們就於我們的交易平台進行二手車交易代表賣家向買家收取的墊款；(vii) 與收購非控股股東權益有關的應付對價；(viii) 應計開支，指未付租金開支、物流開支及辦證過戶開支；(ix) 其他應付稅項；及(x) 其他，主要包括與僱員社會保險及住房公積金有關的應付款項以及與我們提供的服務有關的其他應付款項。

下表列載我們於所示日期的其他應付款項及應計款項：

	於十二月三十一日		
	二零二一年 人民幣千元	二零二二年 人民幣千元	二零二三年 人民幣千元
第三方墊款	116,038	142,435	—
應付附屬公司非控股 股東的股息	—	121,981	60,195
交易保證金	63,677	68,975	73,837
應付薪金及福利	21,642	16,327	14,810
合同負債	15,805	15,065	16,392
代表賣家向買家 收取的墊款	24,161	13,863	22,521
與收購非控股股東權益 有關的應付對價	—	13,580	1,180
應計開支	9,027	8,417	11,702
其他應付稅項	3,355	1,966	1,488
其他	1,670	2,363	2,054
<b>總計</b>	<b>255,375</b>	<b>404,972</b>	<b>204,179</b>

我們的其他應付款項及應計款項由二零二二年十二月三十一日的人民幣405.0百萬元減少49.6%至二零二三年十二月三十一日的人民幣204.2百萬元，主要由於(i)償還第三方墊款，因根據相關協議，有關股東已完成注資，及(ii)我們作出相關股息付款，因此應付附屬公司非控股股東的股息減少，惟被代表賣家向買家收取的墊款增加所抵銷，主要由於二手車拍賣業務的佣金比率及服務費增加。

## 財務資料

我們的其他應付款項及應計款項由二零二一年十二月三十一日的人民幣255.4百萬元增加58.6%至二零二二年十二月三十一日的人民幣405.0百萬元，主要因為(i)應付附屬公司非控股股東的股息增加；及(ii)與收購非控股股東權益有關的應付對價增加，惟被代表賣家向買家收取的墊款減少所部分抵銷，與二手車交易量的減少相符。

截至二零二四年三月三十一日，於二零二三年十二月三十一日尚未償還的其他應付款項及應計費用中有人民幣123.7百萬元(佔其中的60.6%)已結付。

### 可轉換可贖回優先股及認股權證

我們的可轉換可贖回優先股包括A輪及B輪優先股。該等優先股可在特定事件發生時贖回，並可由持有人全權決定轉換為普通股。可轉換可贖回優先股在特定日期被歸類為非流動負債，因為該等負債預計不會在正常經營週期內結算，亦不會在報告期結束後12個月內到期。有關該等優先股條款的更多資料，包括其轉換及贖回特點，請參見附錄一所載會計師報告附註28。

於二零二一年、二零二二年及二零二三年十二月三十一日，我們分類為非流動負債的可轉換可贖回優先股及認股權證分別為人民幣180.1百萬元、人民幣291.7百萬元及人民幣372.4百萬元。我們的可轉換可贖回優先股於往績記錄期間繼續增加，主要因為發行更多可轉換可贖回優先股以及本公司的估值增加。

有關我們可轉換可贖回優先股的公允價值計量的詳情，包括計量所用方法及關鍵假設，請參見附錄一會計師報告附註28。

### 流動資金及資本資源

歷史上，我們主要以手頭現金及現金等價物、經營所得現金及銀行借款為業務營運撥資。我們的現金及現金等價物主要包括手頭現金及銀行結餘。於二零二一年、二零二二年及二零二三年十二月三十一日，我們分別有現金及現金等價物人民幣352.4百萬元、人民幣389.3百萬元及人民幣935.4百萬元。我們相信，我們目前的現金及預期經營現金流量將足以滿足我們預期的現金需求，包括至少未來12個月的現金需求。

## 財務資料

### 綜合現金流量表

下表列載我們於所示期間的綜合現金流量表概要：

	截至十二月三十一日止年度		
	二零二一年 人民幣千元	二零二二年 人民幣千元	二零二三年 人民幣千元
經營活動所得淨現金	188,705	95,332	123,361
投資活動(所用)／所得淨現金	(47,493)	(43,889)	310,908
融資活動(所用)／所得淨現金	(49,202)	(15,955)	111,505
<b>現金及現金等價物增加淨額</b>	<b>92,010</b>	<b>35,488</b>	<b>545,774</b>
年初現金及現金等價物	260,401	352,402	389,298
匯率變動的影響淨額	(9)	1,408	369
<b>年末現金及現金等價物</b>	<b>352,402</b>	<b>389,298</b>	<b>935,441</b>

### 經營活動所得淨現金

於二零二三年，經營活動所得淨現金為人民幣123.4百萬元，主要包括稅前溢利人民幣18.0百萬元，已就若干非現金及非營運項目及已付所得稅人民幣21.9百萬元作出調整。若干非現金及非營運項目的調整主要包括使用權資產折舊人民幣22.2百萬元，惟被向業務夥伴提供補助資金所得利息收入增加人民幣9.0百萬元所部分抵銷。該金額已根據營運資金變動作進一步調整，主要包括其他應付款項及應計費用增加人民幣28.6百萬元，惟被貿易應收款項增加人民幣3.1百萬元所部分抵銷。

於二零二二年，經營活動所得淨現金為人民幣95.3百萬元，主要包括除稅前溢利人民幣100.2百萬元，已就若干非現金及非營運項目及已付所得稅人民幣23.1百萬元作出調整。若干非現金及非營運項目的調整主要包括使用權資產折舊人民幣20.8百萬元，惟被給予業務夥伴補助資金的利息收入人民幣14.3百萬元部分抵銷。該金額已根據營運資金變動進一步調整，主要包括預付款、按金及其他應收款項減少人民幣8.9百萬元，惟被下列各項部分抵銷：(i)其他應付款項及應計款項減少人民幣6.0百萬元及(ii)貿易應收款項增加人民幣3.9百萬元。於二零二二年，經營活動所得淨現金較少，主要由於(i)我們錄得稅前溢利較低，如上文所述，此乃受二零二二年毛利減少所影響，及(ii)我們因免除與A輪優先股有關的若干投資調整條款下的退款義務而產生完成估值調整機制的相關收益。

## 財務資料

於二零二一年，經營活動所得淨現金為人民幣188.7百萬元，主要包括除稅前溢利人民幣227.9百萬元，已就若干非現金及非營運項目及已付所得稅人民幣63.3百萬元作出調整。若干非現金及非營運項目的調整主要包括(i)使用權資產折舊人民幣16.7百萬元及(ii)物業、廠房及設備折舊人民幣10.7百萬元，惟被給予業務夥伴補助資金的利息收入人民幣20.8百萬元部分抵銷。該金額已根據營運資金變動進一步調整，主要包括(i)貿易應付款項減少人民幣26.9百萬元，及(ii)預付款、按金及其他應收款項增加人民幣12.1百萬元，惟被貿易應收款項減少人民幣24.0百萬元部分抵銷。

### 投資活動(所用)／所得淨現金

於二零二三年，投資活動所得淨現金為人民幣310.9百萬元，主要包括償還向業務夥伴提供的補助資金人民幣649.9百萬元，惟被向業務夥伴提供的補助資金人民幣417.0百萬元部分抵銷。

於二零二二年，投資活動所用淨現金為人民幣43.9百萬元，主要包括(i)向業務夥伴提供的補助資金人民幣459.1百萬元，及(ii)購買以公允價值計量且其變動計入當期損益的金融資產項目或與購買浮動利率金融資產有關的人民幣77.0百萬元，惟被償還向業務夥伴提供的補助資金人民幣463.2百萬元部分抵銷。

於二零二一年，投資活動所用淨現金為人民幣47.5百萬元，主要包括向業務夥伴提供的補助資金人民幣871.0百萬元，惟被償還向業務夥伴提供的補助資金人民幣752.7百萬元部分抵銷。

### 融資活動(所用)／所得淨現金

於二零二三年，融資活動所得淨現金為人民幣111.5百萬元，主要包括發行股份所得款項人民幣542.9百萬元，惟被(i)第三方墊款還款人民幣204.0百萬元，及(ii)支付予非控股股東的股息人民幣198.4百萬元所部分抵銷。

於二零二二年，融資活動所用淨現金為人民幣16.0百萬元，主要包括支付予非控股股東的股息人民幣149.4百萬元，惟被發行可轉換可贖回優先股的所得款項人民幣101.1百萬元部分抵銷。

於二零二一年，融資活動所用淨現金為人民幣49.2百萬元，主要包括償還計息銀行借款人民幣49.5百萬元、第三方墊款還款人民幣29.3百萬元及支付予非控股股東的股息人民幣14.7百萬元，惟被計息銀行借款所得款項人民幣49.5百萬元部分抵銷。

## 財務資料

### 資本支出

於二零二一年、二零二二年及二零二三年，我們的資本支出分別為人民幣6.3百萬元、人民幣4.6百萬元及人民幣7.2百萬元。我們的資本支出主要用於為我們的拍場及公司辦公室購置物業、廠房及設備。

下表列載我們於所示期間的資本支出：

	截至十二月三十一日止年度					
	二零二一年		二零二二年		二零二三年	
	人民幣千元	(%)	人民幣千元	(%)	人民幣千元	(%)
購置物業、廠房及設備項目	6,217	99.0	4,560	99.0	7,101	99.0
購置其他無形資產	61	1.0	44	1.0	73	1.0
<b>總計</b>	<b>6,278</b>	<b>100.0</b>	<b>4,604</b>	<b>100.0</b>	<b>7,174</b>	<b>100.0</b>

### 合約責任及商業承擔

#### 資本承擔

於二零二一年、二零二二年及二零二三年十二月三十一日，我們並無任何資本承擔。自二零二三年十二月三十一日起直至最後可行日期，我們的資本承擔並無重大變動。

#### 債項

於二零二四年三月三十一日，即就下列債項聲明而言的最後可行日期，我們有債項人民幣507.0百萬元，主要包括計息銀行借款、租賃負債及可轉換可贖回優先股。於二零二四年三月三十一日，我們有未動用銀行融資約人民幣70.3百萬元。

下表載列我們於所示期間的債項：

	於十二月三十一日			於二零二四年 三月三十一日 人民幣千元 (未經審核)
	二零二一年 人民幣千元	二零二二年 人民幣千元	二零二三年 人民幣千元	
即期				
計息銀行借款	19,800	49,700	69,500	59,700
租賃負債	13,277	14,132	14,782	21,681
<b>總計</b>	<b>33,077</b>	<b>63,832</b>	<b>84,282</b>	<b>81,381</b>



## 財務資料

	於十二月三十一日			於二零二四年
	二零二一年	二零二二年	二零二三年	三月三十一日
	人民幣千元	人民幣千元	人民幣千元	人民幣千元 (未經審核)
非即期				
可轉換可贖回優先股	180,076	291,694	372,385	372,385
租賃負債	72,949	52,641	53,682	53,238
總計	<u>253,025</u>	<u>344,335</u>	<u>426,067</u>	<u>425,623</u>

除上文作披露的債項外，於二零二四年三月三十一日，即就債項聲明而言的最後可行日期，我們並無任何銀行及其他貸款，或任何已發行及尚未贖回的或同意發行的貸款資本、銀行透支、借款或類似債項、承兌負債(一般商業票據除外)或承兌信貸、債權證、按揭、押記、租購或融資租賃承擔、擔保或其他重大或有負債。

除上文作披露的債項外，自二零二四年三月三十一日起直至本文件日期，我們的債項及或有負債並無任何重大變動。董事預計，如有需要，我們在獲得銀行融資方面不會存在任何潛在困難。董事確認，截至最後可行日期，除[編纂]外，本公司並無任何外部融資計劃。

### 計息銀行借款

於二零二一年、二零二二年及二零二四年三月三十一日及二零二四年三月三十一日，我們分別確認計息銀行借款人民幣19.8百萬元、人民幣49.7百萬元、人民幣69.5百萬元及人民幣59.7百萬元。所有借款應於一年內償還，實際年利率維持在3.5%至4.3%。

我們的計息銀行借款協議不包含任何會對我們未來進行額外借款或發行債務或股權證券的能力產生重大不利影響的重要契約。董事確認，於往績記錄期間及直至最後可行日期，我們於取得銀行貸款及其他借款方面並無遇到困難，亦無拖欠支付任何計息銀行借款或違反任何契據。

### 租賃負債

於往績記錄期間，我們租賃若干樓宇用作辦公室及拍場。租賃負債於租賃開始日按租賃期內的租賃付款的現值確認。於二零二一年、二零二二年及二零二三年十二月三十一日及二零二四年三月三十一日，我們分別確認租賃負債總額人民幣86.2百萬元、人民幣66.8百萬元、人民幣68.5百萬元及人民幣53.2百萬元。有關租賃負債的更多資料，請參見本文件附錄一的會計師報告附註16。

## 財務資料

### 優先股

於二零二一年、二零二二年及二零二三年十二月三十一日及二零二四年三月三十一日，我們確認可轉換可贖回優先股分別人民幣180.1百萬元、人民幣291.7百萬元、人民幣372.4百萬元及人民幣372.4百萬元。我們過去已向投資者發行若干系列可轉換可贖回優先股，包括A輪及B輪優先股。所有該等優先股可由持有人全權酌情決定轉換為普通股。此外，如果合資格首次公開發售並未於二零二五年八月四日或之前完成，或發生若干其他特定事件，A輪及B輪優先股持有人有權要求我們贖回其優先股。有關前述投資者的更多資料，請參見「歷史、重組及公司架構」。

如果我們被要求贖回所有A輪及B輪優先股，總贖回價格將是發行該等優先股的總對價，加上適用的應計利息及應付有關優先股持有人的已宣派及未支付股息。有關該等優先股條款的更多資料，包括其轉換及贖回特點，請參見附錄一所載會計師報告附註28。

優先股的贖回，如被觸發，則可能對我們的現金及流動資金狀況以及財務狀況產生負面影響。請參見「風險因素—有關我們業務及行業的風險—我們向投資者發行的金融工具的公允價值變動以及相關估值不確定性可能會對我們的財務狀況及表現造成重大影響。」

### 或有負債

於最後可行日期，我們並無重大或有負債。

### 資產負債表外的安排

我們並無且無意訂立任何資產負債表外安排。此外，我們並無訂立任何與我們的股本權益掛鉤且分類為權益的衍生合約。再者，我們並無於已轉讓予未合併實體的資產中擁有作為向該等實體提供信貸、流動資金或市場風險支援的保留或者或然權益。我們並無於任何向我們提供融資、流動資金、市場風險或信貸支持或向我們提供租賃、對沖或研發服務的未合併實體中擁有任何可變權益。

## 財務資料

### 關鍵財務比率

下表列載我們截至所示日期及期間的關鍵財務比率概要：

	於十二月三十一日及截至該日止年度		
	二零二一年	二零二二年	二零二三年
毛利率 <sup>(1)</sup>	62.8%	60.9%	63.5%
淨利潤率 <sup>(2)</sup>	24.4%	14.8%	1.9%
平均資產回報率 <sup>(3)</sup>	22.0%	7.4%	0.9%
平均權益回報率 <sup>(4)</sup>	79.2%	31.0%	3.3%
流動比率 <sup>(5)</sup>	2.3	1.8	3.2

附註：

1. 毛利率等於年內毛利除以總收入乘以100%。
2. 淨利潤率等於年內淨利潤除以總收入乘以100%。
3. 平均資產回報率等於年內淨利潤除以平均資產乘以100%。
4. 平均權益回報率等於年內淨利潤除以平均權益乘以100%。
5. 流動比率等於流動資產總額除以年末的流動負債總額。

**平均資產回報率。**平均資產回報率由二零二一年的22.0%減少至二零二二年的7.4%，主要因為年內溢利減少58.2%，而資產的變化則相對較不明顯。於二零二三年，平均資產回報率進一步減至0.9%，主要因為年內溢利減少86.6%，而資產的變化則相對較不明顯。

**平均權益回報率。**平均權益回報率由二零二一年的79.2%減少至二零二二年的31.0%，主要因為年內溢利減少58.2%，而淨資產的變化則相對較不明顯。於二零二三年，平均權益回報率進一步減至3.3%，主要因為年內溢利減少86.6%，而資產淨值的變化則相對較不明顯。

**流動比率。**流動比率由二零二一年十二月三十一日的2.3減少至二零二二年十二月三十一日的1.8，主要因為流動負債增加，主要為其他應付款項及應計費用以及計息銀行借款。流動比率由二零二二年十二月三十一日的1.8增加至二零二三年十二月三十一日的3.2，主要因為現金及現金等價物大幅增加。

## 財務資料

### 財務風險管理的目標與政策

我們於日常業務過程中面對各種市場風險、包括信貸風險、流動性風險、利率風險及外幣風險。我們遵循我們的控制政策來持續監控風險，並力求將對我們財務業績的潛在不利影響降至最低。我們管理該等風險的政策如下。

### 信貸風險

信貸風險為對手方將無法履行其於金融工具或客戶合約項下責任而導致財務虧損之風險。我們面臨來自我們的經營活動(主要為貿易應收款項)及我們的融資活動(包括與銀行及金融機構的存款、外匯交易及其他金融工具)的信用風險。有關基於我們信貸政策對信貸素質和最大信貸風險的分析，請參閱本文件附錄一的會計師報告附註39。

### 流動性風險

我們的目標是維持資金持續性及靈活性的平衡。我們的政策是定期監控當前及預期的流動性需求，以確保其維持足夠的現金儲備以滿足短期及長期的流動性需求。

### 外幣風險

外幣風險是指由於外幣匯率變動，未來現金流量的公允價值發生波動的風險。於往績記錄期間，我們的主要業務位於中國，我們的大部分交易以人民幣進行。我們的大部分資產及負債均以人民幣計值。我們認為我們目前並無任何重大的外國流動風險。

### 投資風險管理

### 金融產品

我們僅購買由持牌金融機構提供的被視為低風險且回報率高於定期存款的金融產品。我們的財政部門負責監督金融產品的採購及管理。該團隊由我們的首席財務官兼執行董事高鵬領導，負責投資金融產品。高女士於一九九八年至二零一三年出任安永華明會計師事務所(特殊普通合伙)上海分所的高級審計經理。彼於上海財經大學工商管理學士學位，並於杜倫大學取得金融碩士學位。高女士自二零零二年三月起為中國註冊會計師協會的註冊會計師。整體而言，彼擁有超過二十五年的財務會計及管理經驗。就更多關於高女士的經驗及資格的資料，見「董事及高級管理層—高級管理層」。

## 財務資料

為監控金融產品組合的相關投資風險，我們已採納內部政策及指引來管理我們的金融產品投資。我們的金融產品相關投資策略旨在透過金融產品的投資多元，及合理保守地將投資組合到期日與預期經營現金需求相匹配，以將金融風險降至最低，並為我們業務營運及股東利益產生投資回報。在進行任何投資建議之前，我們的財政部門會評估我們的現金流水平、營運需要及資本支出。我們在徹底考慮包括一般市場狀況、我們現金狀況、營運及投資現金流所需、我們過去與提供金融產品的金融機構的經驗、金融產品的相關資產、該項投資的預期利潤或潛在虧損，以及金融產品的其他重要條款等因素後，按情況逐一作出有關金融產品的投資決定。我們的財政部門會基於上述因素提出、分析及評估對金融產品的潛在投資，並會編製投資報告書，由辦公室處的總經理審閱及批准。此外，任何金融產品的潛在投資的總額不得超逾董事會或股東大會所批准的上限。如任何金融產品的潛在投資超過人民幣100百萬元，亦須事先經董事會批准。為優化投資回報及降低投資風險，我們密切監察金融產品的表現，並建立後續的投資組合管理及風險預警機制。舉例而言，如我們發現金融產品任何不正常的表現，我們要求指定人士立時編製報告，使我們能夠採取相應有效的對策減少損失。我們亦會定期審視及審核金融產品的表現，並向管理層及核數師委員會匯報相關結果。如有金融機構違反協議，或如金融產品未能產預期的投資回報水平，我們會立時終止協議，以免蒙受更多損失。

於[編纂]後，我們於金融產品的投資亦將遵守上市規則第14章。

於往績記錄期間，我們以公允價值計量且其變動計入當期損益的金融資產主要指由銀行發行的無預定或保證收益的短期投資。於二零二一年、二零二二年及二零二三年，我們以公允價值計量且其變動計入當期損益的金融資產數額分別為人民幣21.4百萬元、人民幣77.2百萬元及人民幣3.5百萬元。於往績記錄期間，此等金融產品的預期回報率(大部分為非保證回報)介乎每年0.02%至4.52%，取決於相關金融工具(包括債券、債權證及其他金融資產)的市價而定。

## 財務資料

下表載列往績記錄期間內我們所投資金融產品的詳情：

產品提供方	產品類別	認購的 本金額 (人民幣千元)	預期回報率	到期日	風險評級 <sup>(1)</sup>
於二零二一年 十二月三十一日					
1. 寧波慈溪農村商業銀行	非保本性質及現金管理為本理財產品	1,800	浮動利率 <sup>(2)</sup>	按要求即時	偏低
2. 中國農業銀行	非保本性質固定收益產品	291.2	浮動利率 <sup>(2)</sup>	按要求即時	偏低
3. 廣發銀行	非保本性質固定收益產品	12,400	浮動利率 <sup>(2)</sup>	二零二二年一月四日	低
4. 中國建設銀行	非保本性質固定收益產品	300	浮動利率 <sup>(2)</sup>	二零二二年八月三日	低
5. 中國建設銀行	非保本性質固定收益產品	600	浮動利率 <sup>(2)</sup>	二零二二年八月三日	低
6. 平安銀行	保本性質結構性投資產品	1,000	浮動利率 <sup>(2)</sup>	按要求即時	低
7. 中國銀行	非保本性質固定收益產品	4,000	浮動利率 <sup>(2)</sup>	按要求即時	低
8. 寧波銀行	非保本性質固定收益產品	1,000	浮動利率 <sup>(2)</sup>	二零二二年六月十七日	低
於二零二二年 十二月三十一日					
1. 中國工商銀行	非保本性質固定收益產品	70,191.7	浮動利率 <sup>(2)</sup>	按要求即時	低
2. 平安銀行	保本性質結構性投資產品	1,000	浮動利率 <sup>(2)</sup>	按要求即時	低
3. 寧波銀行	非保本性質固定收益產品	1,000	浮動利率 <sup>(2)</sup>	二零二三年四月十九日	偏低
4. 寧波銀行	非保本性質固定收益產品	993.8	浮動利率 <sup>(2)</sup>	按要求即時	偏低
5. 寧波銀行	非保本性質固定收益產品	1,025.4	浮動利率 <sup>(2)</sup>	按要求即時	偏低
6. 寧波銀行	非保本性質固定收益產品	994.9	浮動利率 <sup>(2)</sup>	按要求即時	偏低
7. 寧波銀行	非保本性質固定收益產品	2,004.2	浮動利率 <sup>(2)</sup>	按要求即時	低



## 財務資料

產品提供方	產品類別	認購的 本金額 (人民幣千元)	預期回報率	到期日	風險評級 <sup>(1)</sup>
於二零二三年 十二月三十一日					
1. 平安銀行	保本性質結構性 投資產品	1,000	浮動利率 <sup>(2)</sup>	按要求即時	低
2. 寧波銀行	非保本性質固定 收益產品	1,000	浮動利率 <sup>(2)</sup>	按要求即時	低
3. 寧波銀行	非保本性質固定 收益產品	1,500	浮動利率 <sup>(2)</sup>	按要求即時	低

附註：

1. 該等金融產品的風險評級是由各有關銀行根據內部風險承擔能力體系設定。
2. 該產品回報率受到市場利率波動及產品管理人的實際投資表現所影響。

### 關聯方交易及結餘

下表列載於所示日期我們的重大關聯方交易的結餘金額：

	於十二月三十一日		
	二零二一年 人民幣千元	二零二二年 人民幣千元	二零二三年 人民幣千元
<b>應收關聯方款項：</b>			
預付款、按金及其他應收款項			
— 上海開隆金滬汽車技術服務有限公司	625	—	—
— 上海開隆汽車集團有限公司 (「上海開隆汽車」)	870	1,120	870
— 上海隆雲物業管理有限公司 (「上海隆雲」)	132	396	132
	1,627	1,516	1,002
<b>總計</b>	<b>1,627</b>	<b>1,516</b>	<b>1,002</b>

## 財務資料

應收關聯方款項主要包括(i)我們就上海開隆金滬汽車技術服務有限公司提供的二手車增值服務作出的墊款；該結餘為貿易性質；及(ii)我們因向上海開隆汽車及上海隆雲租賃總部辦事處而應收彼等的租金按金及已付上海開隆汽車及上海隆雲的租賃款項及行政費；該等均為非貿易性質，且我們預期不會在[編纂]後結付該等結餘，因為我們預期將會繼續租用該等物業作商業用途。我們相信，於[編纂]後，上海開隆汽車及上海隆雲繼續欠付的應收款項將不會損害我們的財務獨立性，考慮到(i)於二零二三年十二月三十一日，應收上海開隆汽車及上海隆雲的款項合計為人民幣1.0百萬元，僅佔我們截至同日現金及現金等價物的0.1%及資產淨值的0.3%；及(ii)我們與上海開隆汽車及上海隆雲的交易按公平磋商基準於日常業務過程中進行。我們根據自身業務需求向該等公司租賃物業作為總部辦事處，且我們能向獨立第三方租賃物業而毋須依賴上海開隆汽車或上海隆雲。

有關重大關聯方交易的進一步詳情，見本文件附錄一的會計師報告附註36。有關持續關連交易的更多資料，見「關連交易 — 持續關連交易」。董事相信，關聯方交易乃按公平基準進行，並無扭曲往績記錄期間的經營業績或令該等業績未能反映我們未來的表現。

### 股息

我們為於開最群島註冊成立的控股公司。我們將依賴中國附屬公司的股息分派來取得所需現金，以分派任何股息予股東。中國法規可限制中國附屬公司向我們支付股息的能力。例如，中國附屬公司向我們支付的若干款項可能須繳納中國預扣所得稅。此外，中國現行法律僅允許中國公司以累計可分派稅後溢利來派付股息，而有關稅後溢利須按其組織章程細則及中國會計準則和法規釐訂。中國附屬公司均須按中國會計準則，每年撥出最少10%的稅後溢利作法定一般儲備金，直至該儲備金的累計金額達到該附屬公司的50%註冊資本為止。該法定儲備不可發放作貸款、墊款或現金股息。詳見「風險因素 — 有關在我們業務運營地區進行業務的風險 — 我們可能須依賴中國附屬公司就股權支付的股息及其他分派滿足我們可能出現的任何現金及融資需求，倘中國附屬公司向我們付款的能力受到任何限制，則可能對我們開展業務的能力有重大不利影響。」

## 財務資料

我們[已採納]股息政策，派付的任何股息均由董事會全權酌情釐定，在考慮宣派及派付股息時，董事會將考我們的財務業績、現金流量、業務狀況和戰略、未來營運和盈利、資本需求和開支計畫、股東利益、本公司與附屬公司的合約限制以及任何其他相關因素。任何股息宣派及派付以及股息金額均須符合本公司組織章程細則的規定，並在股東大會上獲股東以普通決議批准。我們無法向閣下保證我們將能於任何年度分派上述金額或任何金額的股息，或根本無法分派。

於往績記錄期間及直至最後可行日期，本公司並無分派任何股息。

### 累計虧損

於二零二一年、二零二二年及二零二三年十二月三十一日，我們的累計虧損分別為人民幣259.8百萬元、人民幣214.5百萬元及人民幣230.0百萬元。更多詳情，請參閱本文件附錄一會計師報告內的綜合權益變動表。

儘管我們於二零二一年、二零二二年及二零二三年錄得年度溢利，但我們截至二零二一年、二零二二年及二零二三年十二月三十一日均錄得累計虧損，主要由於根據未經審核管理賬目，我們自二零一四年成立以來一直產生虧損，直至二零一八年方首次實現收支平衡。我們於二零一八年前產生虧損，主要由於我們投入大量前期投資建立線下基礎設施、交易平台及數碼系統，以及為獲取上游賣家及下游買家而在人力資源、銷售和營銷活動方面產生的初期開支及成本。我們於二零一八年開始錄得淨利潤，主要由於(i)我們的二手車拍賣業務不斷增長及交易量持續增加；(ii)我們於二零一八年開始開展展會相關業務，進一步多元化收益來源；及(iii)我們的其他業務分部的服務量亦錄得增加。於二零二二年至二零二三年，我們的累計虧損增加乃主要由於我們產生了[編纂]及以公允價值計量且其變動計入當期損益的金融負債的公允價值變動。

### 已產生及將予產生的[編纂]

[編纂]指專業費用、[編纂]及就[編纂]及[編纂]而產生的費用。按[編纂]指示性[編纂]的中位數計算並假設[編纂]未獲行使，我們的[編纂]估計為約人民幣[編纂]元(包括[編纂])，佔[編纂]約[編纂]。於往績記錄期間，我們已產生(i)[編纂]，均已在綜合損益表中扣除，及(ii)[編纂]，均已在綜合財務狀況表中扣除。我們預期於二零二三年十二月三十一日後產生額外開支約[編纂]，其中[編纂]預計將在綜合損益表內扣除，而[編纂]將於[編纂]後直接確認為自權益扣減。

上述[編纂]為最新的實際估計，僅供參考，且實際金額可能與此估計有所不同。董事預計該等[編纂]不會對我們的經營業績產生重大不利影響。

## 財務資料

[編纂]

[編纂]

## 財務資料

[編纂]

### 根據上市規則須作出的披露

董事已確認，於最後可行日期，並不存在根據上市規則第13.13至13.19條須作出披露的任何情況。

### 無重大不利變動

董事確認，截至本文件日期，自二零二三年十二月三十一日(即本公司的最新財務報表日期)以來，我們的財務或交易狀況或前景概無發生重大不利變動，且自二零二三年十二月三十一日以來概無發生對本文件附錄一的會計師報告所示的資料造成重大影響的事件。

## 董事及高級管理層

### 董事會

董事會由9名董事組成，包括3名執行董事、3名非執行董事及3名候任獨立非執行董事。下表載列有關董事的若干資料：

姓名	年齡	職位	加入本集團之日期	獲委任為董事之日期	角色及職責
<b>執行董事</b>					
楊愛華 <sup>(1)</sup>	62	執行董事	二零一四年 九月三日	二零二二年 八月十二日	負責本集團整體企業發展 規劃及戰略的制定
楊漢松	61	執行董事兼主席	二零一四年 九月三日	二零一八年 三月二十七日	負責本集團整體發展規劃 及戰略的制定與執行， 以及本集團的整體管理
高鵬	47	執行董事、 首席財務官兼 聯席公司秘書	二零一四年 九月三日	二零一七年 七月二十九日	負責本集團整體財務及 會計的管理
<b>非執行董事</b>					
Rob Huting	56	非執行董事	二零一八年 三月二十七日	二零一八年 三月二十七日	負責Cox Automotive與 本集團合作的整體戰略 聯絡
朱奕	47	非執行董事	二零二二年 八月十二日	二零二二年 八月十二日	負責向董事會提供專業 意見及判斷
Yang Chuyu <sup>(2)</sup>	34	非執行董事	二零一四年 九月三日	二零一四年 九月三日	負責向董事會提供專業 意見及判斷



## 董事及高級管理層

姓名	年齡	職位	加入本集團之日期	獲委任為董事之日期	角色及職責
<b>獨立非執行董事</b>					
王建平	59	候任獨立非執行董事	本文件日期	二零二三年六月二十日，於本文件發佈之日起生效	負責向董事會提供獨立意見
李莫愁	42	候任獨立非執行董事	本文件日期	二零二三年六月二十日，於本文件發佈之日起生效	負責向董事會提供獨立意見
嚴駿	61	候任獨立非執行董事	本文件日期	二零二三年六月二十日，於本文件發佈之日起生效	負責向董事會提供獨立意見

附註：

- (1) 本公司執行董事之一楊愛華先生為本公司另一執行董事兼主席楊漢松先生之兄長。
- (2) 本公司非執行董事之一Yang Chuyu女士為本公司另一執行董事楊愛華先生之女兒。

### 執行董事

楊愛華先生，62歲，為本公司的創始人兼執行董事。自二零一四年創立本集團以來，楊先生為本集團帶來了豐富的行業專業知識，並利用其過往的聲望及人脈建立我們的業務。楊先生主要負責本集團整體企業發展規劃及戰略的制定，尤其是與其他行業領袖建立業務關係及與Cox Automotive維持戰略關係。楊先生於二零二二年八月十二日首次獲委任為我們的董事，並於二零二三年六月二十日獲重新委任為執行董事。

楊先生在中國的汽车行業擁有超過30年的經驗。自一九九九年，楊先生創辦了寶信汽車集團有限公司(現稱為廣匯寶信汽車集團有限公司)，該公司股份於聯交所上市(股份代號：1293)(「寶信汽車」)。楊先生一直擔任寶信汽車的董事長直至二零一六年六月。於一九九九年，楊先生出任上海開隆汽車貿易有限公司(「上海開隆」)的主席，並於二零零四年至二零零七年出任上海寶信汽車銷售服務有限公司的主席。

## 董事及高級管理層

楊先生於二零一一年十一月獲委任為寶信汽車的執行董事，其後於二零一六年六月辭去寶信汽車執行董事兼主席的職務，此後不再參與寶信汽車的管理及營運。

楊先生於二零零六年一月取得大連理工大學高級管理人員工商管理碩士學位。二零一七年九月至二零一九年七月，楊先生參加了清華大學五道口金融學院舉辦的全球金融GFD，並獲得結業證書。二零二一年二月，楊先生取得瑞士日內瓦大學日內瓦金融研究院應用金融專業高級研究的博士學位。楊愛華先生為本公司間接股東楊漢松先生及楊澤華先生的兄長。有關詳情請參閱本文件「主要股東」一節。

楊漢松先生，61歲，為本公司的主席兼執行董事。楊先生主要負責本集團的整體發展規劃及戰略的制定與執行及本集團的整體管理。楊先生於二零一八年三月二十七日首次獲委任為我們的董事，並於二零二三年六月二十日獲重新委任為我們的執行董事。楊先生亦於二零二一年四月至二零二二年三月擔任本公司首席執行官。自二零一四年六月起，楊先生亦出任上海信寶博通的執行董事兼法律代表。

楊先生在中國的汽車行業擁有超過30年的經驗。加入本集團前，於一九九九年至二零零二年，彼出任寶信汽車的附屬公司上海開隆的副主席。於二零零二年至二零零四年，彼出任上海太平洋金沙汽車銷售服務有限公司的總經理。於二零零四年至二零零八年，楊先生出任蘇州寶信汽車銷售服務有限公司的執行董事。楊先生於二零零八年獲委任為寶信汽車的董事兼總裁。其後，彼獲委任為寶信汽車的副主席兼首席執行官，並於二零一三年九月不再擔任總裁。楊先生於二零一六年六月辭任寶信汽車執行董事及副主席的職務，此後不再參與寶信汽車的管理及營運。

楊先生為現任中國汽車流通協會副會長。於二零零六年，彼獲中國中央電視台評選為中國首屆MBA/EMBA群英會十大風雲人物。楊先生由二零零八年至二零一五年獲通用汽車授予全球銷售大師稱號。

楊先生於一九八三年畢業於江西師範大學，獲得歷史學士學位。楊先生於二零零六年取得中國大連理工大學工商管理學碩士學位，並於二零一四年四月取得該大學管理學博士學位，並於二零二三年二月取得瑞士日內瓦大學日內瓦金融研究院應用金融專業高級研究的博士學位。

高鵬女士，47歲，為本集團的執行董事、首席財務官兼聯席公司秘書。高女士主要負責本集團的整體財務及會計管理。高女士於二零一七年七月二十九日首次獲委任為我們的董事，並於二零二三年六月二十日獲重新委任為我們的執行董事。高女士自二零一四年九月起出任本公司的首席財務官。

## 董事及高級管理層

高女士亦於本集團其他成員公司擔任以下職位：

本集團其他成員公司	於本集團其他成員公司擔任的職位	獲委任之日期
上海勛通捷諮詢管理有限公司	執行董事、 經理	二零二一年十二月
溫州常信汽車銷售服務有限公司	監事	二零二三年六月
貴州信通二手車拍賣有限公司	董事	二零一九年十二月
蘇州華潤德舊機動車交易市場有限公司	監事	二零二三年六月
瀋陽常信拍賣有限公司 (前稱瀋陽業喬常信拍賣有限公司)	監事	二零二三年六月
慈溪市天悅二手車銷售有限公司	監事	二零二三年五月
湖南力天福駐汽車銷售服務有限公司	監事	二零二三年六月
廣東星徽汽車銷售服務有限公司	監事	二零二三年六月
長春寶瑞國際會展有限公司	執行董事、 經理	二零二三年六月
信寶博通(天津)二手車經營有限公司 (前稱信寶博通融資租賃(天津)有限公司)	董事	二零一八年八月
上海翌暢物流有限公司	執行董事、 經理	二零一七年七月
杭州常信拍賣有限公司	監事	二零二三年三月

## 董事及高級管理層

本集團其他成員公司	於本集團其他成員公司擔任的職位	獲委任之日期
北京考科斯汽車科技有限公司	監事	二零一七年五月
福建華創拍賣有限公司	董事	二零二二年九月
杭州浩澤展覽有限公司	執行董事、 經理	二零二三年六月
長春浩正文化傳媒有限公司	執行董事、 經理	二零二三年六月
天澤浩特瑞展覽有限公司	執行董事、 經理	二零二三年六月
浩特瑞(唐山)展覽有限公司	執行董事、 經理	二零二三年六月

高女士於二零一四年加入本集團。加入本集團前，彼於一九九八年八月至二零一二年二月出任安永華明會計師事務所(特殊普通合伙)上海分所的高級審計經理。

高女士於一九九八年七月取得上海財經大學工商管理學士學位。彼於二零零七年九月取得杜倫大學金融碩士學位。高女士自二零零二年三月起成為中國註冊會計師協會的註冊會計師。

### 非執行董事

**Rob Huting**先生，56歲，於二零一八年三月二十七日獲委任為我們的董事，並於二零二三年六月二十日獲重新委任為我們的非執行董事。Huting先生負責Cox Automotive與本集團合作的整體戰略協調。

Huting先生自二零零零年八月起擔任Cox Automotive的企業發展副總裁。自二零一五年四月起，Huting先生出任上海優約信息技術有限公司(為Jingzhengu Holdings Limited的非全資附屬公司)的董事，且彼自二零一八年一月至二零二零年十一月曾出任先前於紐約證券交易所上市的公司易車控股有限公司(股份代號：BITA)的董事。

Huting先生於一九八八年五月取得奈耶諾德商業大學工商管理學士學位，並於一九九零年五月取得南卡羅萊納大學國際商務碩士學位。

## 董事及高級管理層

朱奕女士，47歲，於二零二二年八月十二日獲委任為我們的董事，並於二零二三年六月二十日獲重新委任為我們的非執行董事。朱女士負責向董事會提供專業意見及判斷。

朱女士在投資銀行行業擁有超過20年的經驗。朱女士於二零零二年五月加入摩根士丹利集團，並在摩根士丹利集團公司工作至二零二零年二月，其最後職位為董事總經理。彼專注於汽車、工業及基礎設施行業，帶領其團隊專注於汽車及工業領域的研究。其後，朱女士加入華興資本控股有限公司最終控制的上海華晟優格股權投資管理有限公司，彼自二零二零年起擔任合夥人，並在項目管理及各種交易中展現傑出的專業及領導能力。

朱女士分別於一九九八年六月及二零零一年二月取得上海財經大學經濟學學士學位及金融碩士學位。

**Yang Chuyu女士**，34歲，於二零一四年九月三日獲委任為我們的董事，並於二零二三年六月二十日獲調任為我們的非執行董事。**Yang女士**負責向董事會提供專業意見及判斷。**Yang Chuyu女士**為本公司執行董事之一楊愛華先生的女兒。

**Yang女士**於二零一四年獲委任為本公司的董事。於加入本集團前，**Yang女士**於二零一二年至二零一六年在寶信汽車投資管理部工作。

**Yang女士**於二零一一年六月取得多倫多大學經濟及金融學學士學位，並於二零一三年十二月取得諾丁漢大學風險管理碩士學位。

### 候任獨立非執行董事

**王建平先生**，59歲，自本文件日期起獲委任為我們的獨立非執行董事。王先生負責向董事會提供獨立意見。

王先生在財務管理方面擁有超過30年的經驗。彼出任人民銀行湖南分行會計處副處長。其後，王先生加入中國民生銀行股份有限公司，並任職至二零一四年，期間會出任多個管理職位，包括總行財會部處長、計劃財務部總經理、財務管理部總經理、上海分行行長兼分行黨委書記，以及總行黨委委員。王先生於二零一四年三月至二零一四年十二月出任民生電子商務有限責任公司董事長，並於二零一四年四月至二零一八年六月出任中國民生投資股份有限公司副總裁兼首席財務官。

## 董事及高級管理層

王先生亦於二零一八年十二月至二零二一年十二月出任聯洋智能控股有限公司(其股份於聯交所上市，股份代號：1561)的獨立非執行董事，於二零一五年六月至二零一九年十一月出任愛爾眼科醫院集團股份有限公司(其股份於深圳證券交易所上市，股份代號：300015)的獨立非執行董事，於二零一六年二月至二零二零年六月出任重慶萊美藥業股份有限公司(其股份於深圳證券交易所上市，股份代號：300006)的獨立非執行董事，以及自二零一九年十月起出任山東玉龍黃金股份有限公司(其股份於上海證券交易所上市，股份代號：601028)的獨立非執行董事。

王先生分別於一九八二年七月及一九九九年七月取得湖南大學(前稱湖南財經學院)經濟學學士及金融學碩士學位。彼於二零零六年六月取得武漢大學工商管理碩士學位。

**李莫愁女士**，42歲，自本文件日期起獲委任為我們的獨立非執行董事。李女士負責向董事會提供獨立意見。

李女士自二零一七年九月起擔任東華大學會計學副教授及碩士生導師。李女士自二零一七年六月至二零二零年六月出任東華大學工商管理學院會計系副主任。李女士專精財務分析、估值及審計理論與實踐，並擁有於東華大學教授該等科目的豐富經驗。李女士通過發表學術期刊為該等領域的研究做出重大貢獻。作為對其傑出成就的認可，李女士榮獲上海市第二屆青年教師教學競賽優秀獎等榮譽。

李女士亦於二零二二年七月起出任上海三友醫療器械股份有限公司(其股份於上海證券交易所上市，股份代號：688085)的獨立非執行董事及審核委員會成員，並於二零二二年十一月起出任彌費科技(上海)股份有限公司的董事。

李女士分別於二零零四年七月及二零零七年一月取得上海財經大學公共管理學學士學位及公共財政學碩士學位。彼進一步於二零一三年六月取得復旦大學會計學博士學位。李女士自二零一一年三月起成為中國註冊會計師協會的註冊會計師。李女士亦為我們的候任獨立非執行董事，以其上述的資歷及經驗，彼具備上市規則第3.10(2)條的適當專業會計或相關財務管理專業知識。

**嚴駿先生**，61歲，自本文件日期起獲委任為我們的獨立非執行董事。嚴先生負責向董事會提供獨立意見。

嚴先生於二零零六年至二零一三年出任意國時尚管理諮詢(北京)有限公司總經理。嚴先生於二零一三年至二零二零年擔任清華大學五道口金融學院全球金融發展教育中心主任。自二零二零年九月起，彼出任深圳國際公益學院院長。



## 董事及高級管理層

嚴先生於二零一七年一月至二零二三年八月出任海思科醫藥集團股份有限公司(其股份於深圳證券交易所上市，股份代號：002653)的獨立董事。彼亦於二零一九年五月起出任廣東寶麗華新能源股份有限公司(其股份於深圳證券交易所上市，股份代號：000690)的獨立董事，並於二零二二年五月起出任江蘇海晨物流股份有限公司(其股份於深圳證券交易所上市，股份代號：300873)的獨立董事。嚴先生亦於二零一九年五月起出任華寶國際控股有限公司(其股份於聯交所上市，股份代號：336)的獨立非執行董事，並於二零二零年五月起出任山高控股集團有限公司(其股份於聯交所上市，股份代號：412)的獨立非執行董事。

嚴先生於一九九八年五月取得悉尼科技大學管理學碩士學位。嚴先生是北京北語英世企語言學校的法定代表人及主席，該公司因為並無實際業務營運而於二零零六年被撤銷。

### 一般事項

除上文所披露者外，各董事已確認：

- (i) 於緊接最後可行日期前的三年內，彼等並無亦不曾於任何其他香港或海外上市公司出任任何其他董事職位；
- (ii) 概無有關董事的其他資料須根據上市規則第13.51(2)條予以披露；及
- (iii) 概無其他有關董事的重要事宜需要提請股東注意。

除本文件「附錄四—法定及一般資料—C.有關董事及主要股東的其他資料—1.權益披露」一節中所披露者外，概無董事在股份中持有任何須根據證券及期貨條例第XV部予以披露之權益。

概無董事於本公司業務以外的任何業務中擁有對本公司業務構成競爭或可能直接或間接構成競爭並須根據上市規則第8.10條予以披露之任何權益。

## 董事及高級管理層

### 高級管理層

除董事外，本公司的高級管理層及各成員的經驗詳情如下：

姓名	年齡	職位	加入本集團之日期	獲委任為高級管理層之日期	角色及職責
趙宏良	57	首席執行官	二零二零年十月一日	二零二二年三月十五日	負責本公司執行戰略發展的監管及整體管理
劉鳴	57	總裁	二零二一年一月一日	二零二二年三月十五日	負責本公司的業務管理及重大營運事務
陸曉穎	44	高級副總裁	二零二一年九月一日	二零二一年九月一日	負責本公司的投融資、併購及戰略發展
高鵬	47	執行董事、 首席財務官兼 聯席公司秘書	二零一四年九月三日	二零一四年九月三日	負責本公司的整體財務及會計管理
錢偉	43	副總裁	二零一四年六月一日	二零二零年十月一日	負責本公司二手汽車拍賣及二手汽車增值服務
張燕妮	45	副總裁	二零一七年十一月一日	二零一七年十一月一日	負責本公司的人力資源管理及行政與法律事務

## 董事及高級管理層

趙宏良先生，57歲，為本公司首席執行官。趙先生主要負責本公司執行戰略發展的監管及整體管理。趙先生曾於二零二零年十月至二零二二年三月出任本公司總裁，趙先生於二零二二年三月獲委任為本公司首席執行官。

趙先生亦於本集團其他成員公司擔任以下職務：

本集團其他成員公司	於本集團其他成員公司擔任的職務	獲委任之日期
慈溪市天悅二手車銷售有限公司	執行董事、經理	二零二三年五月
新疆匯瀚機動車拍賣服務有限公司	執行董事、經理	二零二三年九月
新疆寶乾機動車拍賣服務有限公司	執行董事、經理	二零二三年九月
溫州常信汽車銷售服務有限公司	執行董事、經理	二零二三年六月
武漢市博通拍賣有限公司	監事	二零二一年八月
廣州江軍江商務服務有限公司	執行董事、經理	二零二三年六月
廣東星徽汽車銷售服務有限公司	董事	二零二三年六月

趙先生在汽車行業擁有超過24年的經驗。自一九九九年至二零零一年，趙先生出任上海開隆的副總經理，並於二零零二年至二零零六年獲委任為上海開隆的總經理。自二零零八年至二零一六年，趙先生出任寶信汽車的副總裁，並自二零一一年至二零一六年出任寶信汽車的執行董事。彼於二零一九年四月至二零二一年八月出任中國潤東汽車集團有限公司的執行副總裁。

趙先生於二零零五年三月通過完成美國管理科技大學及復旦大學聯合開授的課程取得工商管理學碩士學位。

劉鳴先生，57歲，為本公司的總裁。劉先生主要負責業務管理及經營，尤其是對本集團所有重大經營事務作出決定。劉先生於二零二一年一月至二零二二年三月出任本公司執行副總裁，並於二零二二年三月起出任本公司總裁。

## 董事及高級管理層

劉先生亦於本集團其他成員公司擔任以下職務：

本集團其他成員公司	於本集團其他成員公司擔任的職務	獲委任之日期
蘇州華潤德舊機動車交易市場有限公司	執行董事、經理	二零二三年六月
瀋陽常信拍賣有限公司 (前稱瀋陽業喬常信拍賣有限公司)	執行董事、經理	二零二三年六月
湖南力天福駐汽車銷售服務有限公司	執行董事、經理	二零二三年六月
廣東星徽汽車銷售服務有限公司	董事長、經理	二零二三年六月
常州常信拍賣有限公司	董事	二零二二年十二月
上海常信拍賣有限公司	監事	二零二三年二月
新疆匯瀚機動車拍賣服務有限公司	監事	二零二三年九月
新疆寶乾機動車拍賣服務有限公司	監事	二零二三年九月

劉先生在汽車行業擁有豐富的區域管理經驗，並熟悉汽車經銷商行業的經銷營運及主機廠管理。於加入本集團前，劉先生由二零零七年至二零二零年出任一汽一大眾汽車有限公司銷售部的銷售經理、區域總監及銷售總監等多個職位。

劉先生於一九九零年七月取得中國長春師範大學學士學位。

陸曉穎女士，44歲，為本公司的高級副總裁。陸女士主要負責本公司的投融資、併購及戰略發展。陸女士自二零二一年九月起擔任本公司的高級副總裁。

陸女士在國際資本市場領域擁有豐富的工作經驗，並在汽車行業擁有超過六年的工作經驗。陸女士曾於二零零三年至二零零五年出任美林證券紐約總部投資銀行部的投資銀行家，於二零零五年至二零零七年出任摩根大通集團香港辦事處證券部的股票研究分析師，於二零零七年至二零零九年出任麥格理證券香港辦事處的投資銀行副總

## 董事及高級管理層

裁，於二零零九年至二零一三年出任摩根大通集團香港辦事處的投資銀行副總裁，以及於二零一三年至二零一六年出任寶信汽車的副總裁。

陸女士於二零零三年六月取得美國韋爾斯利學院經濟學學士學位。

高鵬女士，47歲，為本公司執行董事、首席財務官兼聯席公司秘書。有關高女士的履歷資料，請參閱本節「董事會」。

錢偉先生，43歲，為本公司的副總裁。錢先生主要負責本公司的二手車拍賣及二手車增值服務業務部門。錢先生於二零一四年六月加入本集團，並於二零一六年六月至二零一八年五月出任拍賣中心監事。錢先生其後出任本集團上海浦西地區的區域經理，並於二零二零年九月晉升為本集團的總裁助理兼上海地區的總經理。其後，錢先生於二零二零年十月起出任副總裁，負責本集團上海地區的工作。錢先生於二零二一年六月起擔任副總裁，負責監管本集團的二手車拍賣業務部門。

錢先生亦於本集團其他成員公司擔任以下職務：

本集團其他成員公司	於本集團其他成員公司擔任的職務	獲委任之日期
天津捷信拍賣有限公司	董事	二零二一年十二月
福建華創拍賣有限公司	董事	二零二二年九月
常州常信拍賣有限公司	董事	二零二二年十二月
杭州常信拍賣有限公司	經理	二零二三年三月
廣東星徽汽車銷售服務有限公司	董事	二零二三年六月

錢先生在二手車交易平台及經銷商業務管理方面擁有豐富的經驗。錢先生熟悉各種新車及二手車的交易及情況。於加入本集團之前，錢先生於二零零七年五月至二零一三年二月出任上海開隆的銷售總監，並於二零一三年三月至二零一六年八月出任該公司的總經理助理。

## 董事及高級管理層

錢先生於二零二二年六月取得上海理工大學工商管理學學士學位。

張燕妮女士，45歲，為本公司的副總裁。張女士主要負責本公司人力資源、行政及法律事務的管理。張女士於二零一七年十一月加入本公司並擔任副總裁。張女士擁有近20年的人力資源事務管理經驗，其中在汽車行業擁有超過15年的人力資源管理經驗。於加入本集團之前，張女士於二零一六年九月至二零一七年十月出任電子空間(上海)展覽會有限公司的管理部總監。

張女士於二零零三年七月取得南昌大學經濟學學士學位，並於二零一五年九月獲得荷蘭商學院工商管理碩士學位。

各高級管理層成員已確認，彼於緊接最後可行日期前三年並無，亦不曾於任何其他香港或海外上市公司擔任任何其他董事職務。

### 聯席公司秘書

高鵬女士，47歲，於二零二四年二月四日獲委任為聯席公司秘書。有關彼の履歷詳情，請參閱本節「執行董事」。

陳秀玲女士自二零二四年二月四日起獲委任為聯席公司秘書。陳女士為卓佳專業商務有限公司企業服務董事，在企業秘書範疇擁有逾25年的經驗。陳女士一直為在聯交所上市的多家公司提供專業的企業服務，以及出任公司秘書或聯席公司秘書一職。

陳女士為特許秘書、公司治理師以及香港公司治理公會及英國特許公司治理公會資深會士。

### 董事委員會

我們已於董事會成立下列委員會：審核委員會、薪酬委員會及提名委員會。委員會各自根據董事會訂立之職權範圍運作。

#### 審核委員會

我們已成立審核委員會，並遵照上市規則附錄C1所載之守則條文制定書面職權範圍。審核委員會由李莫愁女士、王建平先生及嚴駿先生組成。審核委員會的主席為李莫愁女士。



## 董事及高級管理層

審核委員會的主要職責為考慮與外聘核數師及其委任有關之事宜、監督本集團財務申報程序、風險管理及內部控制程序、審閱本集團財務資料、審閱與企業管治有關的政策及做法。

### 薪酬委員會

我們已成立薪酬委員會，並遵照上市規則附錄C1所載之守則條文制定書面職權範圍。薪酬委員會由王建平先生、李莫愁女士及嚴駿先生組成。薪酬委員會的主席為王建平先生。

薪酬委員會的主要職責為審閱薪酬政策，並就本集團董事及高級管理層的薪酬待遇向董事會提出建議。

### 提名委員會

我們已成立提名委員會，並遵照上市規則附錄C1所載之守則條文制定書面職權範圍。提名委員會由楊漢松先生、王建平先生及嚴駿先生組成。提名委員會的主席為楊漢松先生。

提名委員會的主要職責為評估並對委任本公司董事及高級管理層之候選人、程序及標準提出建議，審閱董事會的架構、規模及組成，並評估獨立非執行董事的獨立性。

### 薪酬

根據適用的法律、規則及條例，我們的董事及高級管理層人員以薪金、獎金、退休金計劃供款、以股份支付的酬金、房屋與其他津貼及實物福利的形式從本公司獲取薪酬。

截至二零二一年、二零二二年及二零二三年十二月三十一日止三個年度，支付予董事的酬金(包括袍金、薪金、獎金、退休金計劃供款)及實物福利總額分別約為人民幣4.5百萬元、人民幣4.2百萬元及人民幣2.4百萬元。

截至二零二一年、二零二二年及二零二三年十二月三十一日止三個年度，支付予本集團五名最高薪酬人士的酬金及利益(包括以股份支付的實物福利)總額分別約為人民幣2.7百萬元、人民幣4.5百萬元及人民幣5.8百萬元。根據目前生效的安排，我們估計於截至二零二四年十二月三十一日止財政年度，應支付予董事的薪酬及實物福利(不包括任何酌情獎金)總額為約人民幣2.4百萬元。

## 董事及高級管理層

根據適用的法律、規則及條例，執行董事以薪金、獎金、退休金計劃供款、以股份支付的酬金、房屋與其他津貼及實物福利的形式收取薪酬。有關執行董事薪酬的詳情，請參閱本文件「附錄四 — 法定及一般資料—C.有關董事及主要股東的其他資料 — 2.服務合約詳情」一節。

於往績記錄期間，概無董事或五名最高薪酬人士獲本集團支付或應收之薪酬，作為加入或加入本集團時的誘因。截至二零二一年、二零二二年及二零二三年十二月三十一日止三個年度，概無董事或五名最高薪酬人士獲本集團支付或應收之酬金，作為喪失與任何附屬公司事務管理有關的任何職務之補償。此外，概無董事於截至二零二一年、二零二二年及二零二三年十二月三十一日止三個年度放棄任何薪酬。截至二零二一年十二月三十一日止年度，兩名非執行董事並無收取任何酬金。截至二零二二年十二月三十一日止年度，三名非執行董事及一名執行董事並無收取任何酬金。截至二零二三年十二月三十一日止年度，三名非執行董事及一名執行董事並無收取任何酬金。

除上文所披露者外，董事無權從本公司獲得任何其他特殊利益。董事的薪酬由董事會釐定，於[編纂]後，董事會將收到薪酬委員會的建議，其中將考慮適用的法律、規則及條例。

### 董事給予之確認

#### 上市規則第3.09D條

各董事確認，彼已取得本公司香港法律顧問之意見，了解彼作為[編纂]董事而適用之上市規則規定，以及向聯交所作出虛假聲明或提供虛假資料的後果。各董事另外確認，彼了解彼作為[編纂]董事的責任。

#### 獨立非執行董事根據上市規則第3.13條給予之確認

各獨立非執行董事確認，(a)就上市規則第3.13(1)至(8)條所述的各項因素而言，彼均為獨立人士；(b)截至最後可行日期，根據上市規則，彼於過去或現時均未有於我們的業務中擁有財務或其他權益，亦與本公司的核心關連人士概無關連；及(c)彼獲委任時概無其他因素會影響其獨立性。

## 董事及高級管理層

### 合規顧問

根據上市規則第3A.19條，我們已委任英高財務顧問有限公司為我們在[編纂]的合規顧問（「合規顧問」）。我們已與該合規顧問簽訂合規顧問協議，其主要條款如下：

- (i) 根據香港上市規則第3A.19條，該合規顧問將擔任我們的合規顧問，有關任期將自[編纂]開始，並於本公司[編纂]後首個完整財政年度的財務業績符合香港上市規則第13.46條當日，或直至協議終止時結束（以較早者為準）；
- (ii) 該合規顧問將向我們提供若干服務，包括就遵守上市規則及適用法律、法規及規則提供適當的指引及建議；
- (iii) 該合規顧問將在合理可行的情況下，盡快通知我們聯交所不時對上市規則公布的任何修訂或補充，以及適用於本公司的香港適用法律、法規及規則的任何修訂或補充；及
- (iv) 該合規顧問將作為本集團與聯交所溝通的重要渠道之一。

### 企業管治守則

我們的目標是實現高標準的企業管治，因其對我們的發展及股東利益的保障至關重要。為達致上述目的，我們擬於[編纂]後遵守上市規則附錄C1所載之企業管治守則的所有適用守則條文。

### 董事會多元化政策

我們[已採納]多元化政策（「**董事會多元化政策**」），其中包括實現多元化以加強董事會表現的目標及方針。根據董事會多元化政策，我們在選擇董事會候選人及釐定董事會成員的最佳組合時，會考慮眾多因素以達致董事會成員多元化，包括但不限於技能、經驗、文化及教育背景、地域、行業及專業經驗、種族、性別、年齡、知識及服務年期。

我們的董事具備各方面的知識及技能，包括整體管理與戰略發展、財務與會計、政策研究與企業管治，以及汽車業的行業經驗。彼等獲得不同領域的學位，例如會計、經濟和歷史。董事的年齡範圍由34歲至62歲不等。

## 董事及高級管理層

我們已採取措施促進董事會的性別多元化，董事會目前由四位女性董事及五位男性董事組成。今後，我們將繼續通過提名委員會根據董事會多元化政策所實施的措施，確保董事會的性別多元化。

我們的提名委員會負責確保董事會成員的多元性。於[編纂]後，提名委員會將監督董事會多元化政策的實施，並不時審查董事會多元化政策以確保其有效性。我們亦將於年度企業管治報告中披露董事會多元化政策的概要以及有關董事會多元化政策執行情況的資料。

## 股本

### 法定及已發行股本

以下為緊隨[編纂]完成後本公司的法定股份與已發行及將予發行為繳足或入賬列為繳足或已發行及尚未發行的股份說明。

#### 1. 於最後可行日期的股本

##### (i) 法定股本

股份數目	股份概述	股份總面值 (美元)
4,944,330,282	股每股面值0.00001美元之股份	49,443.30
38,185,637	股每股面值0.00001美元之A輪優先股	381.86
<u>17,484,081</u>	股每股面值0.00001美元之B輪優先股	<u>174.84</u>
<u>5,000,000,000</u>	總計	<u>50,000.00</u>

##### (ii) 已發行股本

股份數目	股份概述	股份總面值 (美元)
761,992,710	股每股面值0.00001美元之股份	7,619.92
38,185,637	股每股面值0.00001美元之A輪優先股	381.86
<u>17,484,081</u>	股每股面值0.00001美元之B輪優先股	<u>174.84</u>
<u>817,662,428</u>	總計	<u>8,176.62</u>

## 股本

### 2. 緊隨[編纂]完成後的股本

#### (i) 法定股本

股份數目	股份概述	股份總面值 (美元)
<u>5,000,000,000</u>	股每股面值0.00001美元之股份	<u>50,000.00</u>

#### (ii) 已發行股本

股份數目	股份概述	股份總面值 (美元)
[817,662,428] [編纂]	股每股面值0.00001美元之股份 [編纂]	[8,176.62] [編纂]
<u>[編纂]</u>	總計	<u>[編纂]</u>

### 假設

上表假設[編纂]成為無條件且股份根據[編纂]發行，及每一股優先股將自動轉換為一股股份。上文並無計及(i)根據[編纂]獲行使而可能發行及／或出售的任何股份；及(ii)本公司根據下文所述授予董事發行或購回股份的一般授權而可能發行或購回的任何股份。

### 地位

[編纂]與本文件所述現時已發行或將予發行的所有股份具有同等地位，尤其是將具有對等權利可獲得就記錄日期為本文件日期之後股份所宣派、作出或支付的所有股息或其他分派。



## 股本

### 股本的潛在變動

#### 須召開股東大會及類別大會的情況

本公司可透過普通決議案：(i) 藉設立新股份擴增其股本；(ii) 將其全部或任何股本合併及劃分為面額較現有股份大的股份；(iii) 註銷於決議案通過日期未獲任何人士認購或同意認購的任何股份；及(iv) 將其股份或當中任何部分股份拆細為面額較小的股份。此外，在符合開曼群島公司法所規定任何條件的前提下，本公司可透過特別決議案削減股本或任何資本贖回儲備。

更多詳情請參閱附錄三「本公司組織章程及開曼群島公司法概要 — 組織章程細則 — 更改股本」。

如任何時間本公司股本被劃分為不同類別的股份，在符合開曼群島公司法條文的情況下，僅在(除卻修訂章程大綱或細則的特別決議案外)經任何類別已發行股份投票權不少於四分之三的持有人書面同意或經另行召開的該類別股份持有人會議上透過已投票數中不少於四分之三的大多數通過的決議案批准的情況下，才能變更或廢除當時已發行的任何類別股份所附帶所有或任何權利(除非該類別股份的發行條款另有規定)。

更多詳情請參閱附錄三「本公司組織章程及開曼群島公司法概要 — 組織章程細則 — 修訂現有股份或類別股份的權利」。

### 發行股份的一般授權

在本文件「[編纂]」一節所述條件規限下，董事[已獲授]一項一般無條件授權，以配發、發行及處置股份，其總面值不得超過以下各項的總和：

- (i) 緊隨[編纂]完成後已發行股份總數的20% (不包括根據[編纂]獲行使而將發行的任何股份)；及
- (ii) 本公司根據下文「購回股份的一般授權」一段所述權限購回的股份總面值。

## 股本

此項發行股份的一般授權將於以下時間中的最早者到期：

- (1) 本公司下屆股東週年大會結束時，除非於股東大會上藉股東普通決議案更新(不論無條件或附帶條件)；或
- (2) 開曼群島任何適用法律或本公司細則規定我們須舉行本公司下屆股東週年大會的期限屆滿時；或
- (3) 於本公司股東大會上通過股東普通決議案更改或撤銷該權限之日。

有關此項一般授權的進一步詳情，請參閱本文件附錄四內「法定及一般資料—A.有關本集團的其他資料—4.股東的書面決議案」一節。

### 購回股份的一般授權

在「[編纂]」一節所述條件規限下，董事[已獲授]一項一般無條件授權，以行使我們所有權力購回總面值不超過緊隨[編纂]完成後本公司已發行股本總面值10%的股份(不包括根據[編纂]獲行使而將發行的任何股份)。

此項一般授權僅涉及於[編纂]或[編纂](並就此獲證監會及聯交所認可)的任何其他[編纂]按照上市規則進行的購回。相關上市規則的概要載列於本文件附錄四「法定及一般資料—A.有關本集團的其他資料—5.購回自身證券」一節。

此項購回股份的一般授權將於以下時間中的最早者到期：

- (i) 本公司下屆股東週年大會結束時，除非於股東大會上藉股東普通決議案更新(不論無條件或附帶條件)；或
- (ii) 開曼群島任何適用法律或本公司細則規定我們須舉行本公司下屆股東週年大會的期限屆滿時；或
- (iii) 於本公司股東大會上通過股東普通決議案更改或撤銷該權限之日。

有關此項一般授權的進一步詳情，請參閱本文件附錄四內「法定及一般資料—A.有關本集團的其他資料—5.購回自身證券」一節。

## 主要股東

### 主要股東

據董事所知，緊隨[編纂]完成後，並假設(i)[編纂]未獲行使；及(ii)每一股優先股轉換為一股股份，以下人士將於股份中擁有須根據證券及期貨條例第XV部第2及第3分部的條文向本公司及聯交所披露的權益或淡倉，或將直接或間接擁有附帶投票權可在所有情況下於本公司或本集團任何其他成員公司股東大會上投票的任何類別股本面值10%或以上中擁有的權益：

股東名稱／姓名	身份／權益性質	股份數目 <sup>(1)</sup>	截至最後可行日期於本公司每類別股份的概約持股百分比	[編纂]後於本公司每類別股份的概約持股百分比
昌廣投資有限公司 <sup>(2)</sup>	實益擁有人	100,000,000	12.23%	[編纂]
Orient Rich Investment Development Limited <sup>(2)</sup>	於受控制法團的權益	100,000,000	12.23%	[編纂]
Extensive Success Holding Limited <sup>(2)</sup>	於受控制法團的權益	100,000,000	12.23%	[編纂]
TMF (Cayman) Ltd. <sup>(2)</sup>	受託人	100,000,000	12.23%	[編纂]
楊愛華先生 <sup>(2)</sup>	信託創辦人	100,000,000	12.23%	[編纂]
Manheim Investments, Inc. <sup>(3)</sup>	實益擁有人	90,000,000	11.01%	[編纂]
Cox Automotive <sup>(3)</sup>	於受控制法團的權益	90,000,000	11.01%	[編纂]
Cox Enterprises, Inc. <sup>(3)</sup>	於受控制法團的權益	90,000,000	11.01%	[編纂]
James C. Kennedy <sup>(3)</sup>	受託人	90,000,000	11.01%	[編纂]
Alexander C. Taylor <sup>(3)</sup>	受託人	90,000,000	11.01%	[編纂]
John M. Dyer <sup>(3)</sup>	受託人	90,000,000	11.01%	[編纂]

## 主要股東

股東名稱／姓名	身份／權益性質	股份數目 <sup>(1)</sup>	截至最後可行日期於本公司每類別股份的概約持股百分比	[編纂]後於本公司每類別股份的概約持股百分比
Zhuoheng Holding Limited <sup>(4)</sup>	實益擁有人	70,115,754	8.58%	[編纂]
韓卓恒 <sup>(4)</sup>	於受控制法團的權益	70,115,754	8.58%	[編纂]
World Key Investment Trading Limited <sup>(5)</sup>	實益擁有人	50,000,000	6.11%	[編纂]
楊漢松 <sup>(5)</sup>	於受控制法團的權益	50,000,000	6.11%	[編纂]
廣匯汽車服務集團股份有限公司 <sup>(6)</sup>	於受控制法團的權益	62,500,000	7.65%	[編纂]

附註：

- (1) 上表假設：(i)並無行使[編纂]；及(ii)每一股優先股轉換為一股股份。
- (2) 昌廣投資有限公司由Orient Rich Investment Development Limited全資擁有，後者則由Extensive Success Holding Limited持有。TMF (Cayman) Ltd.以楊氏家族信託受託人的身份直接持有Extensive Success Holding Limited的全部權益。該信託的委託人為楊愛華先生，受益人為楊愛華先生的子女和子嗣。根據證券及期貨條例，Orient Rich Investment Development Limited、Extensive Success Holding Limited、TFM (Cayman) Ltd.及楊愛華先生各自被視為於昌廣投資有限公司擁有權益的股份中擁有權益。
- (3) Manheim Investments, Inc.由Cox Automotive全資擁有，後者則由Cox Enterprises, Inc.全資擁有。Cox Enterprises, Inc.的全部投票證券由Cox家族投票信託(「Cox信託」)持有。Cox信託的受託人為James C. Kennedy、Alexander C. Taylor及John M. Dyer。Cox信託並無信託人，亦無受益人直接擁有Cox Enterprises, Inc.10%或以上的股權。根據證券及期貨條例，Cox Automotive、Cox Enterprises, Inc.、James C. Kennedy、Alexander C. Taylor及John M. Dyer各自被視為於Manheim Investments, Inc.擁有權益的股份中擁有權益。
- (4) Zhuoheng Holding Limited由韓卓恒先生全資擁有。根據證券及期貨條例，韓卓恒先生被視為於Zhuoheng Holding Limited擁有權益的股份中擁有權益。
- (5) World Key Investment Trading Limited由楊漢松先生持有80%權益。根據證券及期貨條例，楊漢松先生被視為於World Key Investment Trading Limited擁有權益的股份中擁有權益。

## 主要股東

- (6) 由廣匯汽車服務集團股份有限公司(「廣匯汽車」)持有67.7%權益的實體廣匯寶信汽車集團有限公司於最後可行日期直接持有21,000,000股股份。廣匯汽車的全資附屬公司Baoxin Auto Finance I Limited於最後可行日期持有41,500,000股股份。廣匯汽車為於上海證券交易所上市的公司(股份代號：600297)。根據證券及期貨條例，廣匯汽車被視為於Baoxin Auto Finance I Limited及廣匯寶信汽車集團有限公司持有的全部股份中擁有權益。於最後可行日期，楊愛華先生通過Yang Chuyu女士於TMF (Cayman) Ltd.成立的全權信託間接擁有廣匯寶信汽車集團有限公司的7.73%權益。於最後可行日期，楊漢松先生於廣匯寶信汽車集團有限公司持有約1%股權。

除本節所披露者外，董事概不知悉任何人士將於緊隨[編纂]完成後(假設(i)[編纂]未獲行使；及(ii)每一股優先股轉換為一股股份)，於股份或相關股份中擁有根據證券及期貨條例第XV部第2及第3分部的條文須予披露的權益或淡倉，或將直接或間接於本公司或本集團任何其他成員公司已發行有投票權股份的10%或以上中擁有權益。

## 未來計劃及[編纂]

### 未來計劃

有關未來計劃的詳細說明，見「業務 — 我們的增長戰略」。

### [編纂]

經扣除[編纂]及[編纂]以及與[編纂]的其他估計[編纂]後，以及假設[編纂]未獲行使，我們預計將收取的[編纂]將約為[編纂]元，其中假設[編纂]為每股[編纂]港元(即本文件所述的[編纂]的中位數)。我們擬將[編纂]用於下列用途：

- (1) 估計[編纂]總數的約[編纂](或[編纂])將用於擴充拍場網絡的地理覆蓋，當中包括：
  - 估計[編纂]總數的約[編纂](或[編纂])將用於在未來五年內開設194個新拍場(包括91個新拍賣中心及103個新拍點)，主要包括相應租賃付款、購置設備及設施以及聘用專業人士於該等拍場工作。實際開設的新拍場數目可能會依據持續評估而調整，評估內容包括當地二手車市場的發展情況、開設拍場的實際成本及競爭格局。

我們將拍賣中心分為三級：A級、B級及C級拍賣中心。我們未有將拍點進一步劃分為其他等級。我們主要根據兩項因素將拍賣中心分級：(1)過往二手車交易量；及(2)相關地方市場的乘用車保有量。

下表載列拍賣中心等級的釐定標準：

拍賣中心等級	過往交易量	當地市場的乘用車保有量
A級	每年至少8,000輛	超過5百萬輛
B級	每年3,000至8,000輛	2.5百萬至5百萬輛
C級	每年1,000至3,000輛	1百萬至2.5百萬輛



## 未來計劃及[編纂]

我們在地域擴張方面採審慎態度，我們通常不會在當下未設立拍場的城市開設新拍賣中心，而一般會透過大幅擴充容量及空間或遷至同城其他地點，以升級現有拍賣中心／拍點的方式（如將B級拍賣中心升格為A級拍賣中心）來開設新拍賣中心。由於拍點資本密集度較低、規模較小且功能有限，即某城市使當下未設拍場，我們亦會於該地成立新拍點。另外，拍點需要的資本支出通常較低，適合作為進軍新城市的實體試點。

我們認為，中國二手車行業增長空間龐大。根據灼識諮詢的資料，截至二零二二年十二月三十一日，中國乘用車保有量超過一百萬輛的城市共有超過80個，我們相信此等城市對二手車及我們的二手車拍賣服務有充足的需求，且預計未來五年此類城市的數量將會進一步增至100個以上。隨著乘用車保有量持續增加，預計將有更多二手車投入二手車市場，致使二手車供應總量增加，對二手車處置渠道的需求亦會不斷增長。因此，我們相信，我們二手車拍賣服務存在確切的需求，所以我們在乘用車保有量可觀或快速增長的城市設立新拍場。同時，由於建設線下拍賣網絡需時，我們認為，儘早在二手車交易增長潛力較大的城市建立新拍場，對於搶佔市場及拓展業務營運具有重要的戰略意義。

我們認為，未來中國二手車行業充斥整合機會。於二零二二年，我們既是中國交易量最大的二手車整售平台，亦是中國交易量最大的二手車交易服務提供商，但對該兩個市場的市佔率卻分別只有1.3%及12.6%，在搶佔市場方面尚有極大上行空間。具體而言，由於低線城市對二手車需求提升，加上跨區運輸及有利政府政策等利好因素，預期低線城市的二手車交易量及相關本地服務需求將會於未來數年內快速增長。我們因此認為新拍場有實質需求支撐。

我們根據過往拍場的擴張記錄、基於經驗估計的新拍場設立成本、對當地市場趨勢及供求態的分析等相關因素來釐訂擴張計劃需要的資金。

## 未來計劃及[編纂]

下表載列往績記錄期間的歷史擴張計劃：

	二零二一年	二零二二年	二零二三年
位於以下級別城市的拍場數目：			
A級城市 <sup>(1)</sup>	4	4	4
B級城市 <sup>(1)</sup>	13	13	13
C級城市 <sup>(1)</sup>	26	29	30
D級城市 <sup>(1)</sup>	30	32	32
	<hr/>	<hr/>	<hr/>
總計	73	78	79
	<hr/>	<hr/>	<hr/>

附註：

- (1) 為方便內部區分，設有最少一個A/B/C級拍賣中心的城市分別歸類為A/B/C級城市，而設有最少一個拍點的城市被視為D級城市。設有多級拍賣中心的城市將根據其所設有拍賣中心的最高級別進行分類(即同時設有A級及B級拍賣中心的城市將被視為A級城市)。於二零二三年十二月三十一日，A級城市包括上海、北京、成都、重慶；B級城市包括蘇州、南京、貴陽、武漢、西安、合肥、寧波、濟南、無錫、天津、深圳、杭州及廣州；C級城市包括臨沂、青島、南寧、淄博、長沙、荷澤、徐州、溫州、南通、瀋陽、哈爾濱、大連、長春、呼和浩特、唐山、鄭州、石家莊、烏魯木齊、昆明、遵義、宜昌、南充、六盤水、廈門、太原、襄陽、蘭州、南昌、惠州及常州。D級城市包括我們拍場網絡下的其他城市。

拍賣中心方面，我們計劃把握國內各類別城市上升中的交易量，於該等城市策略性地開設新拍賣中心，而由於現有拍賣中心已不足以容納與日俱增的二手車交易量，我們會重點關注該等城市。我們計劃按過往於當地二手車市場的經驗，例如當地二手車供求動態及本地服務需求，審慎挑選計劃開設新拍賣中心的城市及地點。

## 未來計劃及[編纂]

下表載列未來五年的拍賣中心擴張計劃詳情(即將B級升格為A級、C級升格為B級、指點升格為C級)：

	拍賣中心 數目	預期 施工時間	預期 開業時間	已分配 [編纂] <sup>(1)</sup> (人民幣 百萬元)	已分配 [編纂] <sup>(1)</sup> (百萬港元)	預期 回報期 <sup>(2)</sup>
位於以下級別 城市的 拍賣中心：						
A級城市 <sup>(3)</sup>	6	二零二四年至 二零二八年	二零二四年至 二零二八年 <sup>(4)</sup>	[編纂]	[編纂]	七個月
B級城市 <sup>(3)</sup>	29	二零二四年至 二零二八年	二零二四年至 二零二八年 <sup>(4)</sup>	[編纂]	[編纂]	14個月
C級城市 <sup>(3)</sup>	56	二零二四年至 二零二八年	二零二四年至 二零二八年 <sup>(4)</sup>	[編纂]	[編纂]	50個月
總計	<u>91</u>	—	—	<u>247.2</u>	<u>283.9</u>	—

附註：

- (1) 已分配[編纂]乃根據不同類別城市各間新拍賣中心的設立成本乘以該等城市未來五年將設立的拍賣中心數目估算得出。該等城市各間新拍賣中心的平均估計設立成本乃根據(a)往績記錄期間於同類別城市設立拍賣中心的實際開支(該等開支通常用於建築成本、租賃付款、購置設備及拍賣中心員工薪資等項目)；(b)新拍賣中心的計劃規模(視乎拍賣中心的級別而定)、所供應服務的規劃用途及範圍，以及提高於當地市場的品牌形象及認可度的需求；及(c)將設立新拍賣中心之地方市場的估計供求(以往績記錄期間對該等市場的觀察及經驗為依據，如該等市場採購的汽車中隨後經我們的現有拍場拍出的數目)。
- (2) 預期回報期乃根據(a)向每間拍賣中心分配的[編纂]金額；及(b)每間拍賣中心產生的預期利潤(兩者皆按我們對同類別拍賣中心的過往經驗估算得出)而估算得出。

## 未來計劃及 [ 編纂 ]

- (3) 於二零二三年十二月三十一日，根據內部管理系統，A級城市包括上海、北京、成都、重慶；B級城市包括蘇州、南京、貴陽、武漢、西安、合肥、寧波、濟南、無錫、天津、深圳、杭州及廣州；C級城市包括臨沂、青島、南寧、淄博、長沙、菏澤、徐州、溫州、南通、瀋陽、哈爾濱、大連、長春、呼和浩特、唐山、鄭州、石家莊、烏魯木齊、昆明、遵義、宜昌、南充、六盤水、廈門、太原、襄陽、蘭州、南昌、惠州及常州。不同分類的城市將會於未來五年隨著我們開設新A/B/C級拍賣中心而改變。
- (4) 根據過往經驗，完成設立一個新拍賣中心的相關工程通常需時三個月。

下表載列我們計劃在未來五年內每年開設的拍賣中心數目(即從B級升格為A級、從C級升格為B級、從拍點升格為C級)：

	二零二四年	二零二五年	二零二六年	二零二七年	二零二八年
位於以下級別					
城市的拍賣					
中心：					
A級城市 <sup>(1)</sup>	2	1	3	0	0
B級城市 <sup>(1)</sup>	6	5	8	5	5
C級城市 <sup>(1)</sup>	8	7	10	16	15
總計	<u>16</u>	<u>13</u>	<u>21</u>	<u>21</u>	<u>20</u>

附註：

- (1) 於二零二三年十二月三十一日，根據內部管理系統，A級城市包括上海、北京、成都、重慶；B級城市包括蘇州、南京、貴陽、武漢、西安、合肥、寧波、濟南、無錫、天津、深圳、杭州及廣州；C級城市包括臨沂、青島、南寧、淄博、長沙、菏澤、徐州、溫州、南通、瀋陽、哈爾濱、大連、長春、呼和浩特、唐山、鄭州、石家莊、烏魯木齊、昆明、遵義、宜昌、南充、六盤水、廈門、太原、襄陽、蘭州、南昌、惠州及常州。不同分類的城市將會於未來五年隨著我們開設新A/B/C級拍賣中心而改變。

我們預期，經過擴張計劃後，我們將於二零二八年底在全國擁有105個拍賣中心，當中包括10個A級拍賣中心、37個B級拍賣中心及58個C級拍賣中心。

## 未來計劃及[編纂]

我們認為業務需求量充足，能夠支持我們未來五年的拍場擴大計劃。我們根據我們的內部分類標準來預估我們對各級拍賣中心的需求，其取決於(1)該級城市當地的乘用車總量，及(2)本集團歷史交易量：

- **當地的乘用車總量。**我們認為中國將有足夠數量的A級、B級及C級城市，以滿足我們的當地市場的乘用車總量要求。根據灼識諮詢的資料，截至二零二三年九月三十日，當地的乘用車總量不低於一百萬、兩百萬、四百萬及五百萬的城市分別有90、43、12及5個，且預計未來五年該等城市的數量將持續增加。我們的擴大計劃乃基於二零二八年末，將有58個C級城市(乘用車總量為1百萬至2.5百萬)、37個B級城市(乘用車總量為2.5百萬至5百萬)及10個A級城市(乘用車總量達5百萬以上)的假設。據此，我們認為中國將有足夠數量的A級、B級及C級城市以支持我們的擴大計劃。
- **歷史交易量。**我們進一步認為我們能在計劃設立各級拍賣中心的城市滿足歷史交易量需求。根據灼識諮詢的資料，預計於二零二五年，二手車的滲透率將達到6.0%。據此，基於我們的內部分類標準，在滿足C級、B級及A級標準的城市，我們僅需分別佔有1.7%、2.1%及2.8%的當地二手車市場份額。下表載列根據我們內部分類標準在C級、B級及A級城市設立相應等級拍賣中心所需的市場份額之計算。

	級別C	級別B	級別A
最低本地客運車輛數	1百萬至 2.5百萬	2.5百萬至 5百萬	超過5百萬
二零二五年預期普及率	6.0%	6.0%	6.0%
二零二五年預期最低 二手車交易數量	60,000	150,000	300,000
根據內部標準每年所需的 最低交易數量	1,000	3,000	8,000
所需的最低市場份額	1.7%	2.0%	2.7%

## 未來計劃及[編纂]

根據我們在已建立相應級別拍賣中心的城市的過往交易量及市場份額，我們相信上述所需的市場份額為十分容易實現的目標。下表列示我們於往績記錄期間在選定城市的市場份額。

城市	等級	按二零二零年至 二零二二年交易 量計的市場份額
上海	A	4.0%
成都	A	3.3%
貴陽	B	4.6%
蘇州	B	4.3%
南京	B	3.5%
唐山	C	4.4%
徐州	C	3.2%
淄博	C	1.6%

此外，隨著我們的業務營運從疫情中恢復，我們預計未來對更多具有更大交易能力的拍賣中心的需求將持續增長。具體而言，我們於截至二零二三年十二月三十一日止六個月的交易量增加至約98,000輛，較二零二二年同期增加20.6%，高於同期中國二手車產業整體交易量14.1%的增幅。總體而言，於二零二三年，我們的二手車交易量約為176,000輛，較二零二二年增長10.1%。於二零二三年，我們的上游賣家在我們的交易平台上拍賣的二手車合共約384,000輛，較二零二二年增長21.9%。此強勁增長反映上游賣家通過我們平台出售其二手車的強大興趣，因此，我們須持續擴充拍場網絡的處理能力(包括升格拍賣中心)以迎合其需求增長。有鑒於此，我們相信，當整體經濟環境及我們的業務運營恢復正常時，使我們於往績記錄期間特別易受新型冠狀病毒病規模流行病影響的相同特徵同樣亦有助於令我們快速反彈。



## 未來計劃及 [ 編纂 ]

此外，就拍賣中心而言，我們透過升格現有拍賣中心／拍點以開設新拍賣中心，而非重新建設拍賣中心。換而言之，就我們計劃於其後五年開設的6間A級拍賣中心、29間B級拍賣中心及56間新C級拍賣中心而言，其將由現有的6間B級拍賣中心、29間C級拍賣中心及56個拍點升格而成。於二零二三年十二月三十一日，我們的線下網絡有13間B級拍賣中心、30間C級拍賣中心及32間拍點。有鑒於此，我們僅須有效設立25個新拍點，而於未來五年內該等拍點將最終升格為C級拍賣中心。我們相信我們拍場擴張計劃的步伐及範圍符合我們平台交易量的有機增長及中國當地市場乘用車保有量的增加。

基於以上所述，我們相信有足夠的業務需求支持我們未來五年拍賣中心的擴張計劃。

拍點方面，我們計劃重點關注尚未設立拍場的城市，以把握該等城市增加中的交易需求，並提供本地二手車相關服務。當我們於某城市設立拍點後，該城市即會在內部管理系統中劃分為D級。我們計劃按過往於當地二手車市場的經驗，例如當地二手車供求動態及本地服務需求，審慎挑選計劃開設新點的城市及地點。下表載列未來五年的拍點擴張計劃詳情：

	拍點數目	預期 施工時間	預期 開業時間	已分配 [ 編纂 ] <sup>(1)</sup> (人民幣百萬元)	已分配 [ 編纂 ] <sup>(1)</sup> (百萬港元)
位於以下級別城市的拍點：					
D級城市 <sup>(3)</sup>	103	二零二四年至 二零二八年	二零二四年至 二零二八年 <sup>(2)</sup>	[ 編纂 ]	[ 編纂 ]
總計	<u>103</u>	—	—	<u>[ 編纂 ]</u>	<u>[ 編纂 ]</u>

## 未來計劃及[編纂]

附註：

- (1) 拍點的已分配[編纂]乃根據該等城市各個新拍點的設立成本乘以該等城市未來五年將設立的拍點數目估算得出。各個新拍點的平均估計設立成本乃根據(a)往績記錄期間設立拍點的實際開支；(b)拍點的計劃規模、所供應服務的規劃用途及範圍，以及提高於當地市場的品牌形象及認可度的需求；及(c)將設立新點之地方市場的估計供求(以往績記錄期間對該等市場的觀察及經驗為依據，如該等市場採購的汽車中隨後經我們的現有拍點拍出的數目)。
- (2) 根據過往經驗，完成設立一個新拍點的相關工程通常需時一至兩個月。
- (3) D級城市包括我們拍場網絡下的其他非A/B/C級城市。

下表載列我們計劃在未來五年內每年開設的拍點數目：

	二零二四年	二零二五年	二零二六年	二零二七年	二零二八年
位於以下級別 城市的拍點：					
D級城市 <sup>(1)</sup>	<u>21</u>	<u>21</u>	<u>21</u>	<u>20</u>	<u>20</u>
總計	<u>21</u>	<u>21</u>	<u>21</u>	<u>20</u>	<u>20</u>

附註：

- (1) D級城市包括我們拍場網絡下的其他非A/B/C級城市。

## 未來計劃及[編纂]

雖然我們有時在我們的拍場以遠程方式提供線上線下一體化拍賣，以擴大我們拍場網絡的有效覆蓋範圍，但我們相信建立拍點及於當地市場擁有固定的影響力能為我們二手車賣家及買家帶來定性不同的服務。擁有拍點使我們能於當地市場擁有固定員工，並能為二手車拍賣業務下所提供的服務提供必須的基礎設施支援。例如，擁有拍點將使二手車的實物歸集更加便捷，當地買家能更容易地參加拍賣會，我們亦能為當地買家提供更完善的拍賣後服務。因此，我們相信，與僅以遠程方式覆蓋當地市場的情況相比，擁有拍點將使當地市場交易量增加。例如，繼二零二一年在之前僅由我們的網絡透過線上線下一體化拍賣而覆蓋的位於三個不同省份的三個城市設立拍點之後，該三個城市的交易量大幅增加，分別由二零二一年的668輛、1輛及26輛分別增加至二零二二年的1,245輛、105輛及245輛。此外，我們預計開設一個拍點所需的資本支出為0.5百萬港元，此經濟之選能讓我們快速擴大線下網絡及增加我們的二手車交易量。

- [編纂]約[編纂]將用於在未來五年內翻新79個現有拍場(包括47個拍賣中心及32個拍點)，主要包括購置額外設備及設施，並擴充於該等拍場工作的專業人士團隊。在升級拍賣場時，我們一般會改善現有拍賣場的設施。一般來說，我們會根據當前的二手車交易情況及對當地市場乘用車汽車保有量增長的預測，每三年對一個拍賣場進行一次翻新。翻新完成後，拍賣場的級別保持不變。因此，翻新後，B級拍賣中心仍將是B級拍賣中心，而不會升級為A級；拍賣點仍將是拍賣點，而不會成為C級拍賣中心。

因此，在拍賣場的生命週期內，我們(1)一般每三年對拍賣場進行一次翻新，以擴大其容量，適應二手車交易量及服務量的增長；及(2)可能會根據上述標準及未來的擴張計劃，有選擇性地提升拍賣場的級別。

## 未來計劃及[編纂]

下表列載就未來五年按城市級別及性質劃分的現有拍賣中心翻新獲分配[編纂]的明細：

拍賣中心數目	以下各項目的已分配[編纂]				以下各項目的已分配[編纂]				
	租賃付款及裝修 <sup>(1)</sup>	購置設備及設施 <sup>(2)</sup>	聘用新員工 <sup>(3)</sup>	培訓現有員工 <sup>(4)</sup>	租賃付款及裝修 <sup>(1)</sup>	購置設備及設施 <sup>(2)</sup>	聘用新員工 <sup>(3)</sup>	培訓現有員工 <sup>(4)</sup>	
	(人民幣百萬元)				(百萬港元)				
位於以下級別城市的拍賣中心：									
A級城市 <sup>(5)</sup>	4	[編纂]	[編纂]	[編纂]	[編纂]	[編纂]	[編纂]	[編纂]	[編纂]
B級城市 <sup>(5)</sup>	13	[編纂]	[編纂]	[編纂]	[編纂]	[編纂]	[編纂]	[編纂]	[編纂]
C級城市 <sup>(5)</sup>	30	[編纂]	[編纂]	[編纂]	[編纂]	[編纂]	[編纂]	[編纂]	[編纂]
總計	47	[編纂]	[編纂]	[編纂]	[編纂]	[編纂]	[編纂]	[編纂]	[編纂]

附註：

- (1) 租賃付款及裝修的已分配[編纂]乃根據我們過往為升級同類別拍賣中心所產生的租賃及裝修費用而估算得出。
- (2) 購買額外設備及設施的已分配[編纂]乃根據(a)我們過往為購買升級同類別拍賣中心所需設備及設施所產生的相關費用；及(b)我們為引入與升級拍賣中心有關的若干新功能及服務所需的設備及設施而預期產生的費用估算得出。
- (3) 聘請員工的已分配[編纂]乃根據我們過往為升級同類別拍賣中心而聘請員工所產生的相關費用而估算得出。
- (4) 培訓現有員工的已分配[編纂]乃根據我們過往為升級同類別拍賣中心而開展員工培訓計劃所產生的相關費用而估算得出。
- (5) A級城市包括上海、北京、成都、重慶。B級城市包括蘇州、南京、貴陽、武漢、西安、合肥、寧波、濟南、無錫、天津、深圳、杭州及廣州。C級城市包括臨沂、青島、南寧、淄博、長沙、荷澤、徐州、溫州、南通、瀋陽、哈爾濱、大連、長春、呼和浩特、唐山、鄭州、石家莊、烏魯木齊、昆明、遵義、宜昌、南充、六盤水、廈門、太原、襄陽、蘭州、南昌、惠州及常州。

## 未來計劃及[編纂]

我們現有的拍賣點均位於D級城市。下表載列按性質劃分的未來五年用於提升現有拍賣點的[編纂]分配明細：

	以下各項目的已分配[編纂]					以下各項目的已分配[編纂]			
	拍賣 中心數目	租賃付款 及裝修 <sup>(1)</sup>	購置設備 及設施 <sup>(2)</sup>	聘用 新員工 <sup>(3)</sup>	培訓現有 員工 <sup>(4)</sup>	租賃付款 及裝修 <sup>(1)</sup>	購置設備 及設施 <sup>(2)</sup>	聘用 新員工 <sup>(3)</sup>	培訓現有 員工 <sup>(4)</sup>
	(人民幣百萬元)					(百萬港元)			
位於以下級別城市 的拍點：									
D級城市 <sup>(5)</sup>	32	[編纂]	[編纂]	[編纂]	[編纂]	[編纂]	[編纂]	[編纂]	[編纂]
總計	<u>32</u>	<u>[編纂]</u>	<u>[編纂]</u>	<u>[編纂]</u>	<u>[編纂]</u>	<u>[編纂]</u>	<u>[編纂]</u>	<u>[編纂]</u>	<u>[編纂]</u>

附註：

- (1) 由於在往績記錄期間，我們並未與相關出租人訂立任何租賃協議，將物業用作我們的拍賣中心，因此我們預期不會將[編纂]分配至租賃付款及裝修。我們一般僅在需要在拍賣中心舉辦拍賣會時才使用該等物業，我們通常每月舉辦數場拍賣會。當我們需要使用該等物業舉辦拍賣會時，我們通常會就拍賣會上售出的車輛按每輛車向出租人支付費用，並將有關費用計入我們的營運成本。我們相信，這項安排對於我們的商業模式而言更具商業可行性，我們預期未來將繼續採用這種做法。
- (2) 用於購置額外設備及設施的已分配[編纂]乃根據(a)我們過往為購買升級拍點所需的類似設備及設施所產生的相關費用；及(b)我們為引入與升級拍點有關的若干新功能及服務所需的設備及設施而預期產生的費用估算得出。
- (3) 用於聘請員工的已分配[編纂]乃根據我們過往為升級同類別拍點而聘請員工所產生的相關費用而估算得出。
- (4) 用於培訓現有員工的已分配[編纂]乃根據我們過往為升級同類別拍點而開展員工培訓計劃所產生的相關費用而估算得出。
- (5) D級城市包括我們拍場網絡下的其他非A/B/C級城市。

## 未來計劃及[編纂]

(2) [編纂]約[編纂]將用於加強我們與現有買家及賣家的關係，以及為我們的平台吸引新賣家及買家，其中：

- [編纂]約[編纂]將用於通過多樣化及定制我們的服務以加強我們與現有上游賣家及下游買家的業務關係，包括：

(i) [編纂]約[編纂]將用於開展銷售及營銷活動，例如通過新媒體平台進行推廣活動，以提高我們所提供的服務的認知度，以及將我們的平台打造為二手車交易的首選買賣平台。具體而言，我們計劃在流媒體及線上新聞平台等社交媒體平台上開展廣告活動，以更廣泛的受眾為目標並維持品牌形象。我們亦計劃與汽車行業的網紅建立合作夥伴關係，對我們的二手車拍賣及交易平台進行評論。我們相信，這種方法可以提高我們的品牌知名度及認知度，並觸及大量新用戶。

我們計劃在二零二八年前聘用約70名銷售及營銷人員(於二零二四年至二零二八年期間每年聘用約14名銷售及營銷人員)，平均薪酬(包括工資、佣金及獎金)約為每年每人99,000港元。我們通常要求應聘者具有大專以上學歷，並在汽車行業或銷售及營銷方面具有三年工作經驗；

(ii) [編纂]約[編纂]將用於開展銷售及營銷活動，以增加我們對現有經銷商集團及主機廠客戶的4S店的覆蓋範圍，並增加彼等通過我們的交易平台處置的二手車數量。基於我們與經銷商集團及主機廠的現有關係及經驗，我們計劃繼續讓我們的銷售及營銷人員在其尚未使用我們的服務及平台的4S店介紹及推廣我們的服務及平台，特別是通過借鑒已經成為我們賣家的4S店的成功案例。我們相信，該等銷售及營銷活動可以增加通過我們的平台處置的二手車數量，進一步加強我們與經銷商集團及主機廠的關係，使我們成為彼等首選的二手車處置渠道，從而鞏固我們的行業領導地位。

我們計劃在二零二八年之前聘用約15名銷售及營銷人員(於二零二四年至二零二八年期間每年聘用約三名銷售及營銷人員)，平均薪酬(包括工資、佣金及獎金)約為每人每年99,000港元。我們通常要求應聘者具有大專以上學歷，並在汽車行業或銷售及營銷方面具有三年工作經驗；及



## 未來計劃及[編纂]

(iii) [編纂]約[編纂]將用於為賣家及買家提供培訓計劃和其他服務，以協助彼等發展其二手車業務。我們計劃繼續告知我們的業務合作夥伴有關該等服務，並派遣我們的銷售及營銷人員和其他專業人員到彼等的現場進行相關活動，有關成本包括銷售及營銷人員和其他專業人員的勞工成本、派遣人員及專業人員到彼等之現場的差旅開支、我們開展相關活動的場地租賃開支，以及為賣家及買家設計培訓計劃的成本。我們相信向賣家和買家提供專門培訓課程，進一步確立我們作為其業務增長的最佳合作夥伴。通過賦能賣家和買家更高效地營運其二手車業務，我們相信我們從而可以提高交易成功率及客戶忠誠度。

我們計劃到二零二八年僱用約15名銷售及營銷人員(於二零二四年至二零二八年期間每年聘用約三名銷售及營銷人員)，平均報酬(包括薪金、佣金及花紅)約為每人每年99,000港元。我們一般要求具有大學學位及五年汽車行業或銷售及營銷經驗；及

- [編纂]約[編纂]將用於拓闊我們的賣家群及買家群，包括：

(i) [編纂]約[編纂]將用於加強我們針對銷售及營銷團隊的外聯工作並擴展我們的銷售及營銷團隊，為低線城市的賣家及買家提供更本地化及專業化的服務。我們計劃利用先前在已發展市場的經驗，派遣我們的銷售及營銷人員向低線城市的賣家和買家介紹及推廣我們的服務及平台。具體而言，我們計劃針對該等地區的獨特需求，提供本地化的專業服務，以通過我們的交易平台增加二手車的供需。例如，該等低線城市的賣家及買家一般依賴傳統交易模式進行二手車交易(從廣泛的線下搜尋車源到與買家進行實在的價格談判)，且普遍對線上線下一體化的二手車交易平台並不熟悉。我們計劃為彼等之銷售及其他人員設計個性化入門級培訓，並為彼等提供我們交易平台的詳細介紹及使用指南，幫助彼等轉變二手汽車交易模式，提高交易效率。我們相信開拓以前服務不足的龐大市場這一戰略舉措可以使我們的地域性收益多元化，盡量減少對任何單一地區的依賴，並使我們的業務模式更靈活應對各種風險。

## 未來計劃及[編纂]

我們計劃到二零二八年僱用約15名銷售及營銷人員(每年約三名銷售及營銷人員)，平均報酬(包括薪金、佣金及花紅)約為每人每年99,000港元，以低線城市賣家和買家為目標。我們一般要求具有大學學位及三年汽車行業或銷售及營銷經驗；

- (ii) [編纂]約[編纂]將用於開展營銷及推廣活動，以提高我們平台的知名度及我們二手車相關服務的認知度。我們計劃在展會、車展、二手車交易市場和其他傳統廣告媒體(包括線上線下渠道)上投放廣告，讓更廣泛的市場瞭解我們作為提供廣泛服務的平台的獨特價值主張，該等服務能夠滿足二手車買賣雙方不斷變化的各種需求。我們相信我們平台及服務組合的知名度提高與賣家和買家參與度及服務量的增加直接相關，從而鞏固我們的行業領先地位。

我們計劃到二零二八年僱用約10名銷售及營銷人員(每年約兩名銷售及營銷人員)，平均報酬(包括薪金、佣金及花紅)約為每人每年99,000港元。我們一般要求具有大學學位及三年汽車行業或銷售及營銷經驗；及

- (iii) [編纂]約[編纂]將用於加強我們的交易能力及經驗，為更多類型的上游賣家及買家提供服務，包括二手新能源汽車的上游賣家及買家。我們計劃與新能源汽車主機廠及電池供應商建立更廣泛的合作關係，從而獲得更多有關電池性能檢測及評估的資料及數據，這有助建立我們專屬的電池評估系統。我們相信，通過多元化拓展買家和賣家基礎，我們可以提高我們在二手車市場的長期相關性，並減少對任何單一類別買家或賣家的依賴。

我們計劃到二零二八年僱用約20名銷售及營銷人員(每年約四名銷售及營銷人員)，平均報酬(包括薪金、佣金及花紅)約為每人每年99,000港元。我們一般要求具有大學學位及三年汽車行業或銷售及營銷經驗；

## 未來計劃及[編纂]

(3) [編纂]約[編纂]將用於發展及多元化拓展我們的服務組合，並探索新增長領域，包括：

- (i) [編纂]約[編纂]將用於擴大及升級我們的ADMS系統，使其具有更多功能，以滿足4S店的特定需求，例如開發系統來促進管理彼等的二手車業務。例如，我們計劃將經銷商集團之間的脫敏二手車處置相關數據共享功能整合到我們的ADMS系統，我們相信這將使經銷商集團能夠更好地瞭解市場供求動態，更有效地管理其二手車業務。隨著二手車行業日益發展，市場參與者愈加成熟，預期4S店及其他二手車賣家將愈益使用ADMS等先進系統，更高效地管理其二手車庫存及二手車業務的其他方面，藉此優化其營運成本及開支。因此，我們相信，數字化及中心化系統能夠處理4S店及其他賣家的各種業務需求(例如設定關鍵績效指標、追蹤其店鋪的營運及財務業績、進行存貨分析及優化收購及銷售策略)，而對於此類系統的需求將會日益增加。

就我們的ADMS系統而言，我們計劃持續對4S店及其他賣家的當前需求進行市場調查，從而專注於營銷我們ADMS系統的先進功能，並強調其對此類業務需求的適應性。我們亦計劃派遣銷售代表現場演示ADMS系統如何簡化4S店及其他賣家的二手車庫存管理，幫助彼等提高營運效率；

- (ii) [編纂]約[編纂]將用於為買家提供更多服務，如車輛維修及保養，以及開發系統及技術，促進我們的二手車買家向終端消費者銷售二手車隨著中國二手車市場的終端需求增加，預期買家將愈來愈需要更了解(1)彼等已購買及將最終銷售予終端客戶的二手車狀況；及(2)彼等如何快速地尋找感興趣的終端客戶購買車輛。車輛維修及保養以及提供二手車資料等增值服務對於確保二手車的質量及交易透明度方面發揮著至關重要的作用，從而提高交易效率及買家滿意度。

為向買家推廣我們的服務，我們計劃籌備現場演示及工作坊，展示車輛維修、保養及轉售支援服務。這有助於說明此類服務如何能夠滿足我們買家的特定需求；

## 未來計劃及[編纂]

- (iii) [編纂]約[編纂]將用於不斷升級我們的移動應用程式及技術，以支援我們的交易能力及我們平台的良好運作，以吸引更多二手車賣家及買家使用我們的平台。由於全球整體而言，及我們的行業尤其而言，不斷邁向數字化，我們相信一個高效、用戶友好的移動應用程式和賦能我們交易平台的技術對我們的成功至關重要。我們相信，強大的數碼平台或會大大增加二手車交易的交易效率、信息透明度及整體交易體驗，從而吸引更多用戶使用我們的平台。

我們計劃利用數碼營銷戰略，在移動應用程式出現新功能或特性時，及時推廣其增強功能。我們還計劃利用數據分析來更準確地定位潛在用戶，強調我們平台的交易功能和用戶友好界面；

- (iv) [編纂]約[編纂]將用於提供服務及開發數位化工具，協助其他市場參與者開展彼等的二手車業務。隨普市場參與試圖控制複雜的二手車交易，二手車行業的快速發展已經並將繼續為二手車相關服務(包括拍賣後服務和增值服務)帶來日益多元化的需求。例如，於二零二一年、二零二二年及二零二三年，使用拍賣後辦證過戶服務的車輛數目分別約為93,000輛、95,000輛及97,000輛，採用率分別為35.6%、59.5%及55.4%。就二手車增值服務而言，於二零二一年、二零二二年及二零二三年，收購前檢測及評估、二手車收購支援服務及二手車辦證過戶服務總量分別約為79,000輛、149,000輛及220,000輛。該等服務的數量呈整體上升趨勢，表明二手車相關服務的需求旺盛。有鑑於此，我們計劃積極識別市場參與者的最新需求，從而提供服務及開發能夠滿足該等需求的數碼工具。例如，我們計劃開發二手車評估檢測的數碼工具。由AR(擴增實境)、VR(虛擬實境)和OCR(光學字元辨識)技術支持，該等數碼工具將有助我們及其他市場參與者減少二手車評估檢測過程中的人為錯誤，提高二手車評估檢測的準確性和效率。該等服務及數碼工具將專注於精簡市場參與者的營運並促進更明智的決策、高效的交易處理和增強的客戶參與。

我們計劃通過精準市場營銷活動及現場示範來推廣我們的新服務組合。根據現合現有戰略定位，我們計劃繼續將公司定位為旨在發展二手車業務企業的最佳合作夥伴；及

## 未來計劃及[編纂]

- (v) 就上述各項而言，[編纂]約[編纂]將用於招聘更多人才及建立相關培訓計劃，以確保我們的上述業務計劃得以妥善執行。我們計劃到二零二八年僱用合共約105名銷售及營銷人員和資訊科技人員(於二零二四年至二零二八年期間每年僱用約八名銷售及營銷人員和14名資訊科技人員)，平均報酬(包括薪金、佣金及花紅)約為每人每年166,000港元。就銷售及營銷人員而言，我們一般要求本科學位及三年汽車行業或銷售及營銷經驗。就資訊科技人員而言，我們一般要求擁有知名大學計算機科學及其他相關專業的本科學位。有工作經驗者優先，應屆畢業生應徵者若表現出很強的能力和資質，亦會獲錄用；

更多資料，請參閱「業務 — 我們的增長戰略 — 多元化服務種類和收入來源」；

- (4) [編纂]約[編纂]將用於進一步投資於研發，進一步加強我們的數位化基礎設施，並持續支援我們的數位化舉措。視乎各項目評估及成本利益分析，有關措施將透過下列方式落實：(1)增聘研發人員作內部研發；或(2)外包予專精於相關領域的第三方。我們預計動用[編纂]約[編纂]，通過增聘研發人員作內部研發，以及動用[編纂]約[編纂]，通過外包予第三方，來實現我們的研發措施及項目。研發措施及項目和其各自獲分配的估計總[編纂]包括：

- (i) [編纂]約[編纂]將用於開發二維碼人工智能輔助智能庫存管理系統，以更準確及有效地跟蹤及管理拍賣車輛庫存。該人工智能輔助智能庫存管理系統為每輛存放在我們停車場的二手車分配一個臨時及唯一的二維碼，以方便我們管理。我們相信，該系統可確保無縫及即時的車輛跟蹤，從而最大限度地減少庫存差異，減少人工檢查的需要，並簡化倉庫及停車場的管理。因此，該系統有望提高交易透明度，同時降低我們的營運成本；



## 未來計劃及[編纂]

- (ii) 在我們多年來積累的大量交易及檢查資料的基礎上，[編纂]約[編纂]將用於開發及優化二手車定價模型，根據檢查結果為各種各樣的二手車提供更準確的指示性價格範圍通過利用大量積累的交易和檢測數據，該定價模型旨在根據具體的檢測及評估結果，為二手車提供更加優化和全面的定價策略。這將使定價更加公平和準確，並可進一步提高我們的交易量和客戶忠誠度；
- (iii) [編纂]約[編纂]將用於不斷加強我們的信息技術基礎設施，如採購額外的伺服器、雲服務及頻寬，以保持良好的用戶體驗，同時維持我們用戶群的增長。高效、可擴展及安全的信息技術基礎設施是技術型企業(如我們)的支柱。隨著我們用戶群不斷擴大，我們直接需要額外資源來管理增加的數據流量，並確保用戶體驗不會受到影響；
- (iv) [編纂]約[編纂]將用於不斷升級我們的大數據分析能力以支持二手車交易，包括在我們的移動應用程式上創建更信息豐富的用戶檔案及更準確的內容推薦算法。此項研發舉措可以帶來更加個性化的用戶體驗，讓用戶更有效地找到符合其需要的二手車，提高交易成功率。因此，該等舉措有望幫助我們保持及提高買家的客戶忠誠度；
- (v) [編纂]約[編纂]將用於開發運用人工智能的數碼工具，用於檢測及分析二手車的圖像，以自動捕捉缺陷及識別二手車狀況。該等人工智能賦能的數碼工具有望提高我們檢測及評估流程的效率以及檢測結果的準確性，同時確保車輛檢測的客觀性及一致性，並減少對人工檢測的依賴。我們相信，使用人工智能賦能的數碼工具不僅能確保二手車賣家及買家的透明度，亦能夠以更高效的方式為二手車做好拍賣的準備，節省時間及營運成本。
- (vi) [編纂]約[編纂]將用於開發技術及系統，以促進新能源汽車的交易過程，包括拍賣及相關服務隨著新能源汽車市場不斷發展，鑒於新能源汽車的技術特點與傳統汽車不同，市場迫切需要能夠處理新能源汽車拍賣及相關服務的專用系統。透過該等專用系統，我們可迎合新能源汽車的專業要求，從而吸引更多不同層面的新能源汽車賣家及買家，並同時鞏固我們在二手新能源汽車行業的領導地位；及



## 未來計劃及[編纂]

- (vii) [編纂]約[編纂]將用於不斷提高我們業務營運的數位化水平，包括我們拍場營運及集團管理，以減少我們整體業務的人為錯誤，並優化我們的內部控制系統。我們相信這有助我們建立一個更綜合、自動化及精簡的工作流程，可加快業務運作及交易程序，同時提升整體營運效率。此外，一個強大的數位化系統可加強資料安全及隱私保護，並促進我們內部控制措施的實施，包括與第三方付款安排相關的措施。我們相信，從長遠來看，數位化水平的提高可節約成本，從而證明初期資本支出是合理的；及
- (5) [編纂]約[編纂]將用於與業務夥伴建立潛在戰略合作夥伴關係及結盟，以及對行業的目標公司作出投資及／或收購行業的目標公司的控股權益。

在確定已分配[編纂]金額時，我們已考慮(i)戰略收購及投資目標的準則；及(ii)潛在收購目標的價值。分配[編纂]的該等考慮因素可能會根據市場情況變更。

多年來，圍繞我們的二手車拍賣業務，我們穩步拓展業務分部，覆蓋二手車產業價值鏈的各個環節及步驟，並與上下游各方建立穩固的業務關係。雖然以往我們通過本身的內部資源建立了多元化的服務產品，隨著我們開始進軍二手車相關服務的更專門及技術性領域，我們認為有時通過合作、聯盟及／或股權投資來提供該等服務可能更具成本效益。這使我們能夠通過利用其他方的專業知識和資源，更快地推出新型服務，以補足我們的服務產品。此外，雖然我們計劃繼續開展銷售及營銷活動以擴大賣家和買家基礎，我們亦將考慮收購地方競爭對手，以在大規模擴大賣家和買家基礎的同時迅速進軍或鞏固地方市場。因此，我們相信，我們的戰略合作、聯盟、投資及／或收購計劃符合我們的整體業務戰略。

## 未來計劃及[編纂]

我們根據於往績記錄期間及直至最後可行日期進行的市場研究、營運、法律及財務盡職調查及初步評估及可行性研究的結果，以及高級管理層的過往進行收購及其他類似交易的經驗，釐定評估戰略收購收購及投資的潛在目標公司的準則。目標公司的準則，包括其大小、規模、營運成熟度、市場位置、主要業務範圍及與我們的潛在協同效應如下：

- 中國其他二手車交易服務提供商，以進一步擴大我們的地理覆蓋範圍，鞏固我們的行業領導地位。對於此類公司，我們重點關注彼等過往的交易量、上游賣家及下游買家數目、服務範圍及質素，以及業務營運的整體質素。我們將優先考慮具備以下條件的二手車交易服務提供商：(i)交易量超過50,000輛；(ii)用於拍賣的二手車數量超過10,000輛；及(iii)擁有由超過20個拍場組成線下拍賣網絡；
- 二手車業務SaaS技術提供商，以及與我們的二手車業務相輔相成的二手車服務提供商，包括二手車估值、評估檢測。對於此類公司，我們重點關注彼等的技術積累、二手車相關數據量和人才質素。我們將優先考慮具備以下條件的二手車業務SaaS技術供應商及二手車服務提供商：(i)市場份額超過20%；及(ii)在相關行業擁有五年以上的經驗；及
- 二手車金融服務提供商。對於此類公司，我們重點關注彼等與金融機構的業務關係、在汽車相關融資的經驗及專識，以及風控管理能力及經驗。我們將優先與中國50大銀行及金融機構(按總資產計)建立戰略聯盟。

我們熟悉潛在目標公司的業務，並相信我們能夠利用我們的行業經驗及洞察力找到合適的目標公司。有數百家二手車交易服務提供商、二手車業務SaaS技術供應商、二手車服務提供商，以及二手車金融服務提供商，為收購及投資提供了大量機會。我們擬根據上述準則在此等公司當中謹慎挑選收購及投資目標。據灼識諮詢所告知，根據我們的戰略收購及投資準則，中國約有100個潛在目標。此外，根據同一資料來源，儘管中國二手車行業高度分散，但整合趨勢日益明顯，二手車交易服務提供商在該過程中扮演著越來越重要的角色。雖然我們將面臨其他市場參與者對優質目標公司的競爭，但我們相信有足夠數量的合適的目標公司可供我們進行戰略收購及投資。

截至最後可行日期，我們並未就任何業務或資產收購事項，訂立任何不論為口頭或書面的具約束力承諾；及

## 未來計劃及 [ 編纂 ]

(6) [ 編纂 ] 約 [ 編纂 ] 將用作我們的營運資金及一般企業用途。

[ 編纂 ]

就公司融資策略而言，我們旨在打造於需要時可進入國內外資本市場籌集股權及債務融資的能力。我們的管理層尋求利用可得的資金來源及工具(包括銀行貸款、債券、股權以及混合證券)共同確保其可足夠靈活地按具競爭力的價格取得資金，同時保持可持續的資本結構。

## 未來計劃及 [ 編纂 ]

[ 編纂 ]

## 未來計劃及 [ 編纂 ]

[ 編纂 ]

[ 編 纂 ]

[ 編 纂 ]



[ 編 纂 ]

[ 編 纂 ]

[ 編 纂 ]

[ 編 纂 ]

[ 編 纂 ]

[ 編 纂 ]

[ 編 纂 ]

[ 編 纂 ]

[ 編 纂 ]

[ 編 纂 ]

[ 編 纂 ]

[ 編 纂 ]



[ 編 纂 ]

[ 編 纂 ]

[ 編 纂 ]

[ 編 纂 ]

[ 編 纂 ]

[ 編 纂 ]

[ 編 纂 ]

[ 編 纂 ]

[ 編 纂 ]

[ 編 纂 ]

[ 編 纂 ]

[ 編 纂 ]



[ 編 纂 ]

[ 編 纂 ]

[ 編 纂 ]

[ 編 纂 ]

[ 編 纂 ]

[ 編 纂 ]

[ 編 纂 ]

[ 編 纂 ]

[ 編 纂 ]

[ 編 纂 ]

[ 編 纂 ]

[ 編 纂 ]



[ 編 纂 ]

[ 編 纂 ]

[ 編 纂 ]

[ 編 纂 ]

[ 編 纂 ]

[ 編 纂 ]

[ 編 纂 ]

[ 編 纂 ]

[ 編 纂 ]

[ 編 纂 ]

[ 編 纂 ]

[ 編 纂 ]



[ 編 纂 ]

[ 編 纂 ]

[ 編 纂 ]

[ 編 纂 ]

[ 編 纂 ]

[ 編 纂 ]

[ 編 纂 ]

[ 編 纂 ]

[ 編 纂 ]

[ 編 纂 ]

[ 編 纂 ]

[ 編 纂 ]



[ 編 纂 ]

[ 編 纂 ]

[ 編 纂 ]

[ 編 纂 ]

[ 編 纂 ]

[ 編 纂 ]

[ 編 纂 ]

[ 編 纂 ]

[ 編 纂 ]

[ 編 纂 ]

[ 編 纂 ]

[ 編 纂 ]



[ 編 纂 ]

[ 編 纂 ]

[ 編 纂 ]

[ 編 纂 ]

[ 編 纂 ]

[ 編 纂 ]

[ 編 纂 ]

[ 編 纂 ]

## [待插入信箋]

### 致汽車街發展有限公司董事、中信證券(香港)有限公司及海通國際資本有限公司 的歷史財務資料會計師報告

#### 緒言

我們就第[I-3]至[I-69]頁所載的汽車街發展有限公司(「貴公司」)及其附屬公司(統稱「貴集團」)的歷史財務資料發出報告，該等財務資料包括截至二零二一年、二零二二年及二零二三年十二月三十一日止年度(「相關期間」)的 貴集團綜合損益表、全面收益表、權益變動表及現金流量表、於二零二一年、二零二二年及二零二三年十二月三十一日的 貴集團綜合財務狀況表及 貴公司財務狀況表，以及重大會計政策資料及其他解釋資料(統稱「歷史財務資料」)。第[I-3]至[I-69]頁所載的歷史財務資料構成本報告的一部分，為就 貴公司股份於香港聯合交易所有限公司(「聯交所」)[編纂]而編製，以供載入 貴公司日期為[日期]的文件(「文件」)內。

#### 董事就歷史財務資料須承擔的責任

貴公司董事負責按照歷史財務資料附註2.1所載編製基準編製真實而公平的歷史財務資料，並落實董事認為就編製歷史財務資料而言屬必要的內部控制，以確保並無重大錯誤陳述(不論是由於欺詐或錯誤引致)。

#### 申報會計師的責任

我們的責任是就歷史財務資料發表意見，並向 閣下匯報。我們根據香港會計師公會(「香港會計師公會」)頒佈的香港投資通函呈報聘用準則第200號「*投資通函內就歷史財務資料出具的會計師報告*」開展工作。該準則規定我們須遵守道德準則，並計劃及開展工作，以就歷史財務資料是否不存在重大錯誤陳述作出合理確認。

我們的工作涉及執程序以獲取與歷史財務資料金額及披露事項有關的憑證。選擇的程序取決於申報會計師的判斷，包括評估歷史財務資料出現重大錯誤陳述(不論是由於欺詐或錯誤引致)的風險。於作出該等風險評估時，申報會計師考慮與實體根據歷史財務資料附註2.1所載編製基準編製真實而公平的歷史財務資料有關的內部控制，以設計於各類情況下適當的程序，惟並非旨在就實體內部控制的成效發表意見。我們

的工作亦包括評估董事所採用的會計政策是否恰當及所作出的會計估計是否合理，以及評估歷史財務資料的整體呈列。

我們相信，我們所獲得的憑證屬充分及恰當，可為我們的意見提供基礎。

## 意見

我們認為，就會計師報告而言，根據歷史財務資料附註2.1所載編製基準，歷史財務資料真實而公平地反映 貴集團及 貴公司於二零二一年、二零二二年及二零二三年十二月三十一日的財務狀況以及 貴集團於各相關期間的財務表現及現金流量。

根據聯交所證券上市規則及公司(清盤及雜項條文)條例須呈報的事項

## 調整

於編製歷史財務資料時，並無對第[I-3]頁所界定的相關財務報表作出調整。

## 股息

我們提述歷史財務資料附註13，當中陳述 貴公司概無就相關期間派付股息。

## 貴公司並無歷史財務報表

於本報告日期， 貴公司自註冊成立日期起並無編製法定財務報表。

●  
執業會計師  
香港  
[日期]



## I. 歷史財務資料

### 編製歷史財務資料

下文所載歷史財務資料構成本會計師報告的一部分。

作為歷史財務資料基礎的 貴集團於相關期間的財務報表已由安永會計師事務所根據香港會計師公會(「香港會計師公會」)頒佈的香港審計準則(「香港審計準則」)審核(「相關財務報表」)。

歷史財務資料以人民幣(「人民幣」)呈列，除另有指明外，所有金額約整至最接近千位(人民幣千元)。

附錄一

會計師報告

綜合損益表

	附註	二零二一年 人民幣千元	二零二二年 人民幣千元	二零二三年 人民幣千元
收入	5	677,687	467,631	491,968
銷售成本		<u>(252,120)</u>	<u>(182,810)</u>	<u>(179,486)</u>
毛利		425,567	284,821	312,482
其他收入及收益淨額	6	40,797	54,695	18,846
銷售及分銷開支		(79,769)	(88,886)	(89,978)
行政開支		(121,020)	(125,831)	(138,769)
其他開支		(6,632)	(5,659)	(4,237)
財務成本	8	(4,922)	(5,716)	(5,765)
分佔聯營公司損益		548	796	446
以下各項的公允價值變動：	7			
以公允價值計量且其變動計入當 期損益的金融資產		—	210	—
以公允價值計量且其變動計入當 期損益的金融負債		<u>(26,688)</u>	<u>(14,199)</u>	<u>(75,003)</u>
除稅前溢利	9	227,881	100,231	18,022
所得稅開支	12	<u>(62,795)</u>	<u>(31,251)</u>	<u>(8,753)</u>
年度溢利		<u>165,086</u>	<u>68,980</u>	<u>9,269</u>
以下應佔：				
母公司擁有人		47,968	45,237	(15,509)
非控股權益		<u>117,118</u>	<u>23,743</u>	<u>24,778</u>
		<u>165,086</u>	<u>68,980</u>	<u>9,269</u>
母公司普通權益股應佔 每股盈利／(虧損)				
— 基本及攤薄(人民幣元)	14	<u>0.16</u>	<u>0.14</u>	<u>(0.03)</u>

附錄一

會計師報告

綜合全面收益表

	二零二一年 人民幣千元	二零二二年 人民幣千元	二零二三年 人民幣千元
年內溢利	<u>165,086</u>	<u>68,980</u>	<u>9,269</u>
其他全面收益			
其後期間將不會重新分類至 損益的其他全面收益： 指定為按公允價值計入其他 全面收益的股權投資： 公允價值變動	<u>83</u>	<u>55</u>	<u>—</u>
換算 貴公司財務報表的 匯兌差異	<u>1,368</u>	<u>(10,662)</u>	<u>1,292</u>
年內其他全面收益／(虧損)， 已扣除稅項	<u>1,451</u>	<u>(10,607)</u>	<u>1,292</u>
年內全面收益總額	<u>166,537</u>	<u>58,373</u>	<u>10,561</u>
以下應佔：			
母公司擁有人	49,419	34,630	(14,217)
非控股權益	<u>117,118</u>	<u>23,743</u>	<u>24,778</u>

附錄一

會計師報告

綜合財務狀況表

	附註	於十二月三十一日		
		二零二一年 人民幣千元	二零二二年 人民幣千元	二零二三年 人民幣千元
<b>非流動資產</b>				
物業、廠房及設備	15	16,825	11,918	13,675
使用權資產	16(a)	84,309	65,086	64,371
其他無形資產	17	1,167	986	804
長期銀行定期存款	23	—	1,000	1,000
於聯營公司的投資	18	1,864	2,660	1,926
指定按公允價值計入				
其他全面收益的股權投資	19	897	952	—
遞延稅項資產	27	1,632	2,129	12,257
其他非流動資產	21	6,118	7,257	7,292
		<u>112,812</u>	<u>91,988</u>	<u>101,325</u>
<b>非流動資產總值</b>				
<b>流動資產</b>				
貿易應收款項	20	9,399	13,259	16,288
預付款、按金及其他應收款項	21	336,104	454,221	90,170
可收回所得稅		8,441	—	—
以公允價值計量且其變動計入				
當期損益的金融資產	22	21,391	77,210	3,500
現金及現金等價物	23	352,402	389,298	935,441
		<u>727,737</u>	<u>933,988</u>	<u>1,045,399</u>
<b>流動資產總值</b>				
<b>流動負債</b>				
貿易應付款項	24	11,647	32,751	30,431
其他應付款項及應計款項	25	255,375	404,972	204,179
計息銀行借款	26	19,800	49,700	69,500
租賃負債	16(b)	13,277	14,132	14,782
應付稅項		12,767	10,085	7,039
		<u>312,866</u>	<u>511,640</u>	<u>325,931</u>
<b>流動負債總值</b>				
<b>流動資產淨值</b>				
		<u>414,871</u>	<u>422,348</u>	<u>719,468</u>
<b>總資產減流動負債</b>				
		<u>527,683</u>	<u>514,336</u>	<u>820,793</u>

附錄一

會計師報告

	附註	於十二月三十一日		
		二零二一年 人民幣千元	二零二二年 人民幣千元	二零二三年 人民幣千元
<b>非流動負債</b>				
可轉換可贖回優先股及 認股權證	28	180,076	291,694	372,385
租賃負債	16(b)	72,949	52,641	53,682
非流動負債總額		<u>253,025</u>	<u>344,335</u>	<u>426,067</u>
淨資產		<u>274,658</u>	<u>170,001</u>	<u>394,726</u>
<b>權益</b>				
<b>母公司擁有人應佔權益</b>				
股本	29	308,801	382,320	51
其他儲備	30	(231,262)	(249,621)	394,809
		<u>77,539</u>	<u>132,699</u>	<u>394,860</u>
非控股權益	31	<u>197,119</u>	<u>37,302</u>	<u>(134)</u>
總權益		<u>274,658</u>	<u>170,001</u>	<u>394,726</u>

綜合權益變動表

	母公司擁有人應佔							
	股本	資本儲備*	匯兌波幅 儲備*	按公允價值 計入其他 全面收益 的金融資產 公允價值儲備*	累計虧損*	總計	非控股權益	總權益
附註	人民幣千元 (附註29)	人民幣千元 (附註30)	人民幣千元 (附註30)	人民幣千元	人民幣千元	人民幣千元	人民幣千元	人民幣千元
於二零二一年一月一日	308,801	20,770	6,496	(206)	(307,741)	28,120	113,999	142,119
年度溢利	—	—	—	—	47,968	47,968	117,118	165,086
年內其他全面收益：								
按公允價值計入其他全面收益的股權投資								
公允價值變動，已扣除稅項	—	—	—	83	—	83	—	83
換算 貴公司財務報表的匯兌差異	—	—	1,368	—	—	1,368	—	1,368
年內全面收益總額	—	—	1,368	83	47,968	49,419	117,118	166,537
支付予非控股股東的股息	13	—	—	—	—	—	(14,680)	(14,680)
附屬公司非控股股東的注資	—	—	—	—	—	—	200	200
收購一間附屬公司	32	—	—	—	—	—	(19,518)	(19,518)
於二零二一年十二月三十一日	<u>308,801</u>	<u>20,770</u>	<u>7,864</u>	<u>(123)</u>	<u>(259,773)</u>	<u>77,539</u>	<u>197,119</u>	<u>274,658</u>



附錄一

會計師報告

母公司擁有人應佔								
附註	股本 人民幣千元 (附註29)	資本儲備* 人民幣千元 (附註30)	匯兌波幅 儲備* 人民幣千元 (附註30)	按公允價值 計入其他 全面收益 的金融資產		總計 人民幣千元	非控股權益 人民幣千元	總權益 人民幣千元
				公允價值儲備*	累計虧損*			
	人民幣千元	人民幣千元	人民幣千元	人民幣千元	人民幣千元	人民幣千元	人民幣千元	人民幣千元
於二零二二年一月一日	308,801	20,770	7,864	(123)	(259,773)	77,539	197,119	274,658
年度溢利	—	—	—	—	45,237	45,237	23,743	68,980
年內其他全面收益：								
按公允價值計入其他全面收益的股權投資								
公允價值變動，已扣除稅項	—	—	—	55	—	55	—	55
換算 貴公司財務報表的匯兌差異	—	—	(10,662)	—	—	(10,662)	—	(10,662)
年內全面(虧損)/收益總額	—	—	(10,662)	55	45,237	34,630	23,743	58,373
支付予非控股股東的股息	13	—	—	—	—	—	(271,331)	(271,331)
收購非控股權益	—	(224,471)	—	—	—	(224,471)	87,771	(136,700)
發行股份	29	73,519	—	—	—	245,001	—	245,001
於二零二二年十二月三十一日	<u>382,320</u>	<u>(32,219)</u>	<u>(2,798)</u>	<u>(68)</u>	<u>(214,536)</u>	<u>132,699</u>	<u>37,302</u>	<u>170,001</u>

附錄一

會計師報告

母公司擁有人應佔								
附註	股本 人民幣千元 (附註29)	資本儲備* 人民幣千元 (附註30)	匯兌波幅 儲備* 人民幣千元 (附註30)	按公允價值 計入其他 全面收益的 金融資產		總計 人民幣千元	非控股權益 人民幣千元	總權益 人民幣千元
				公允價值儲備*	累計虧損*			
於二零二三年一月一日	382,320	(32,219)	(2,798)	(68)	(214,536)	132,699	37,302	170,001
年內(虧損)/溢利	—	—	—	—	(15,509)	(15,509)	24,778	9,269
年內其他全面收益：								
換算 貴公司財務報表的匯兌差異	—	—	1,292	—	—	1,292	—	1,292
年內全面收益/(虧損)總額	—	—	1,292	—	(15,509)	(14,217)	24,778	10,561
支付予非控股股東的股息	13	—	—	—	—	—	(136,601)	(136,601)
收購非控股權益	—	(1,031,931)	—	—	—	(1,031,931)	70,895	(961,036)
附屬公司非控股股東的注資	—	—	—	—	—	—	645	645
出售附屬公司	—	—	—	—	—	—	2,847	2,847
出售按公允價值計入其他 全面收益的股權投資時 轉撥公允價值儲備	—	—	—	68	—	68	—	68
資本重組	(382,297)	382,297	—	—	—	—	—	—
發行股份	29	1,308,213	—	—	—	1,308,241	—	1,308,241
於二零二三年十二月三十一日	51	626,360	(1,506)	—	(230,045)	394,860	(134)	394,726

\* 該等儲備賬包括於二零二一年、二零二二年及二零二三年十二月三十一日的綜合財務狀況表中分別為人民幣(231,262,000)元、人民幣(249,621,000)元及人民幣394,809,000元的綜合儲備。

綜合現金流量表

	附註	截至十二月三十一日止年度		
		二零二一年 人民幣千元	二零二二年 人民幣千元	二零二三年 人民幣千元
<b>經營活動的現金流量</b>				
除稅前溢利		227,881	100,231	18,022
就下列項目作出調整：				
財務成本	8	4,922	5,716	5,765
以公允價值計量且其變動計入當期損益的金融資產及負債的公允價值變動	7	26,688	13,989	75,003
向業務夥伴提供補助資金				
所得利息收入	6	(20,795)	(14,328)	(9,028)
出租人給予的新型冠狀病毒病相關租金寬減	16(b)	—	(1,534)	—
物業、廠房及設備折舊	15	10,693	8,800	4,935
使用權資產折舊	16(a)	16,712	20,756	22,243
其他無形資產攤銷	17	858	225	255
出售物業、廠房及設備項目虧損淨額		50	—	300
終止使用權資產項目收益		(212)	(670)	(84)
放棄評估調整機制的收益	6	—	(15,884)	—
出售附屬公司虧損		—	—	6,482
出售聯營公司虧損		112	—	—
分佔聯營公司損益		(548)	(796)	(446)
		<u>266,361</u>	<u>116,505</u>	<u>123,447</u>
貿易應收款項減少／(增加)		23,987	(3,860)	(3,133)
預付款、按金及其他應收款項減少／(增加)		(12,112)	8,852	(1,362)
貿易應付款項增加／(減少)		(26,915)	2,926	(2,308)
其他應付款項及應計款項增加／(減少)		673	(5,971)	28,575
		<u>251,994</u>	<u>118,452</u>	<u>145,219</u>
已付所得稅		(63,289)	(23,120)	(21,858)
		<u>188,705</u>	<u>95,332</u>	<u>123,361</u>
經營活動所得的現金流量淨額		<u>188,705</u>	<u>95,332</u>	<u>123,361</u>

附錄一

會計師報告

	截至十二月三十一日止年度		
	二零二一年 人民幣千元	二零二二年 人民幣千元	二零二三年 人民幣千元
附註			
<b>投資活動的現金流量</b>			
購買物業、廠房及設備項目	(6,217)	(4,560)	(7,101)
購買無形資產項目	(61)	(44)	(73)
購買以公允價值計量且其變動計入當期損益的金融資產項目	(21,391)	(77,000)	(2,500)
出售以公允價值計量且其變動計入當期損益的金融資產所得款項	61,500	21,391	76,210
收購一間附屬公司	32 13,458	—	—
出售聯營公司所得款項	2,668	—	1,180
出售附屬公司	—	—	(3,203)
出售物業、廠房及設備項目所得款項	402	667	83
向業務夥伴償還補助資金	752,666	463,197	649,889
向業務夥伴提供補助資金	(870,992)	(459,057)	(417,025)
已收利息	18,974	12,517	12,428
出售指定為按公允價值計入其他全面收益的股權投資所得款項	—	—	1,020
新增長期定期存款	—	(1,000)	—
長期定期存款到期所得款項	1,500	—	—
投資活動(所用)／所得現金流量淨額	<u>(47,493)</u>	<u>(43,889)</u>	<u>310,908</u>
<b>融資活動的現金流量</b>			
發行股份所得款項	—	—	542,864
發行可轉換可贖回優先股及認股權證所得款項	—	101,120	—
收購非控股權益	—	—	(86,180)
計息銀行借款所得款項	49,500	79,400	99,200
償還計息銀行借款	(49,500)	(49,500)	(79,400)
來自第三方的墊款	12,697	64,176	61,515
償還來自第三方的墊款	(29,315)	(37,779)	(203,950)
租賃付款本金部分	16(b) (13,182)	(18,306)	(19,037)
支付予非控股股東的股息	(14,680)	(149,350)	(198,387)
已付利息	(4,922)	(5,716)	(5,765)
非控股股東的注資	200	—	645
融資活動(所用)／所得現金流量淨額	<u>(49,202)</u>	<u>(15,955)</u>	<u>111,505</u>

		截至十二月三十一日止年度		
		二零二一年	二零二二年	二零二三年
附註		人民幣千元	人民幣千元	人民幣千元
現金及現金等價物增加淨額		92,010	35,488	545,774
年初現金及現金等價物		260,401	352,402	389,298
匯率變動的影響淨額		(9)	1,408	369
年末現金及現金等價物	23	<u>352,402</u>	<u>389,298</u>	<u>935,441</u>

附錄一

會計師報告

貴公司財務狀況表

	附註	於十二月三十一日		
		二零二一年 人民幣千元	二零二二年 人民幣千元	二零二三年 人民幣千元
<b>非流動資產</b>				
於附屬公司的投資	1	348,000	416,050	732,597
非流動資產總值		348,000	416,050	732,597
<b>流動資產</b>				
預付款、按金及其他應收款項	21	1,228	123,624	571
應收附屬公司款項	21	67,284	58,119	241,368
現金及現金等價物	23	424	32,673	10,300
流動資產總值		68,936	214,416	252,239
<b>流動負債</b>				
其他應付款項及應計款項		4,898	7,799	548
流動負債總額		4,898	7,799	548
流動資產淨值		64,038	206,617	251,691
總資產減流動負債		412,038	622,667	984,288
<b>非流動負債</b>				
可轉換可贖回優先股及認股權證	28	180,076	291,694	372,385
非流動負債總額		180,076	291,694	372,385
資產淨值		231,962	330,973	611,903
<b>權益</b>				
股本	29	308,801	382,320	51
其他儲備	30	(76,839)	(51,347)	611,852
總權益		231,962	330,973	611,903



## II. 歷史財務資料附註

### 1. 公司及集團資料

汽車街發展有限公司(「貴公司」)於二零一四年九月三日根據開曼群島公司法(經修訂)於開曼群島註冊成立為獲豁免有限公司。貴公司註冊辦事處地址為P.O. Box 309, Ugland House Grand Cayman, KY1-1104, Cayman Islands。

貴公司為投資控股公司。於相關期間，貴公司及其附屬公司主要從事二手車收銷安排及提供服務。

#### 關於附屬公司的資料

貴公司主要附屬公司詳情列載如下：

名稱	註冊成立/ 登記地點及 日期以及 營業地點	已發行普通股/ 註冊股本	貴公司應佔 股權百分比		主要業務
			直接	間接	
上海信寶博通電子商務有限公司*	中國/中國內地 二零一四年六月十九日	人民幣900,000,000元	—	100%	投資控股、二手車 收銷安排
上海澍勘電子商務有限公司*	中國/中國內地 二零一四年三月七日	人民幣100,000,000元	—	100%	經營信息科技系統及 互聯網信息服務
上海常信拍賣有限公司*	中國/中國內地 二零一四年九月二十九日	人民幣400,000,000元	—	100%	二手車拍賣服務及 相關服務
北京考科斯汽車科技有限公司*	中國/中國內地 二零一七年五月十日	人民幣30,000,000元	—	100%	二手車拍賣服務及 相關服務
長春寶瑞國際會展有限公司*	中國/中國內地 二零一七年十二月二十六日	人民幣1,000,000元	—	100%	展會業務
溫州常信汽車銷售服務有限公司*	中國/中國內地 二零一九年十一月四日	人民幣10,000,000元	—	100%	二手車增值服務、 二手車收銷安排
貴州信通二手車拍賣有限公司*	中國/中國內地 二零一一年七月二十日	人民幣10,000,000元	—	67%	二手車拍賣服務及 相關服務、二手車 增值服務
蘇州華潤德舊機動車交易市場 有限公司*	中國/中國內地 二零一七年六月八日	人民幣10,000,000元	—	100%	二手車增值服務
新疆匯瀚機動車拍賣服務 有限公司*	中國/中國內地 二零二零年六月四日	人民幣140,000,000元	—	100%	二手車拍賣服務及 相關服務

\* 該等公司的英文名稱是 貴公司管理層盡最大努力直接翻譯其中文名稱，因為彼等並未註冊任何正式英文名稱。

上表列明董事認為主要影響年內業績或構成 貴集團淨資產主要部分之 貴公司附屬公司。董事認為提供其他附屬公司的詳情將導致篇幅過於冗長。

附註：由於當地政府並無要求附屬公司編製法定賬目，故此並無就該附屬公司編製法定賬目。

## 2. 會計政策

### 2.1 編製基準

歷史財務資料根據國際財務報告準則（「國際財務報告準則」，其包括國際會計準則理事會（「國際會計準則理事會」）批准的所有準則及詮釋）編製。本集團於編製整個相關期間的歷史財務資料時已提前採用自二零二三年一月一日起會計期間生效的所有國際財務報告準則以及相關過渡性規定。

除按公允價值計入其他全面收益的金融資產、以公允價值計量且其變動計入當期損益的金融資產及可轉換可贖回優先股及認股權證外，歷史財務資料按歷史成本法編製。該等財務報表以人民幣（「人民幣」）呈列，除另有說明者外，所有數值均四捨五入至最接近的千位數。

#### 綜合基準

綜合財務報表包括 貴公司及其附屬公司（統稱「貴集團」）於截至二零二一年、二零二二年及二零二三年十二月三十一日止年度的財務報表。附屬公司為 貴公司直接或間接控制的一個實體（包括結構性實體）。倘 貴集團因參與投資對象業務而享有或有權獲得可變回報，且有能力透過其對投資對象行使權力（即 貴集團獲賦予現有或以主導投資對象相關活動的既存權利）影響該等回報時，即取得控制權。

一般而言，假設大多數投票權導致控制權。當 貴公司擁有的投資對象投票權或類似權利少於過半數，則於評估 貴集團對投資對象是否有權力時，貴集團會考慮所有相關事實及情況，包括：

- (a) 與投資對象其他投票持有人的合約安排；
- (b) 其他合約安排所產生的權利；及
- (c) 貴集團的投票權及潛在投票權。

附屬公司的財務報表乃按與 貴公司相同報告期間使用一致會計政策予以編製。附屬公司的業績乃自 貴集團取得控制權之日起綜合入賬，並繼續綜合入賬，直至不再被控制為止。

損益及其他全面收益的各組成部分歸屬於 貴集團的母公司擁有人及非控股權益，即使此舉會導致非控股權益出現虧絀結餘。有關 貴集團成員公司之間交易的所有集團內資產及負債、權益、收入、開支及現金流量均於綜合入賬時全數對銷。

倘事實及情況顯示上文所述的三項控制權因素的其中一項或多項有變，則 貴集團會重新評估是否仍對投資對象有控制權。未失去控制權的附屬公司所有權的權益變動乃作為權益交易入賬。

倘 貴集團失去一家附屬公司的控制權，則終止確認相關資產（包括商譽）、負債、任何非控股權益及匯兌波幅儲備；並確認所保留任何投資的公允價值及損益中任何因此產生的盈餘或虧絀。先前於其他全面收益內確認的 貴集團應佔部分應予重新分類至損益或保留溢利（如適用），其基準與 貴集團直接出售相關資產或負債所需使用的基準相同。

由於在中國內地對提供增值電信服務的業務的外資擁有權的監管限制，上海澍勛電子商務有限公司（「綜合聯屬實體」）所進行的主要業務受到外資擁有權的限制。貴公司全資附屬公司上海信寶博通電子商務有限公司已與綜合聯屬實體及其各自的股東訂立一系列合約安排（「合約安排」）。合約安排可讓上海信寶博通電子商務有限公司對綜合聯屬實體行使實際控制權並取得綜合聯屬實體絕大部分的經濟利益。因此，貴公司視綜合聯屬實體為間接附屬公司，並將綜合聯屬實體的資產、負債及經營業績綜合計入貴集團的財務報表。貴公司通過合約安排擁有該等實體。

所有集團內公司間交易及結餘已在綜合賬目時互相抵銷。

## 2.2 已頒佈但未生效的國際財務報告準則

貴集團尚未於財務報表中採納以下已頒佈但尚未生效的經修訂國際財務報告準則。貴集團擬於該等經修訂國際財務報告準則生效後予以應用（如適用）。

國際財務報告準則第10號及 國際會計準則第28號修訂本	投資者與其聯營公司或合營公司之間出售或注入資產 <sup>3</sup>
國際財務報告準則第16號修訂本	售後回租的租賃負債 <sup>1</sup>
國際會計準則第1號修訂本	負債分類為流動或非流動（「二零二零年修訂本」） <sup>1</sup>
國際會計準則第1號修訂本	具契諾之非流動負債（「二零二二年修訂本」） <sup>1</sup>
國際會計準則第7號及 國際財務報告準則第7號修訂本	供應商融資安排 <sup>1</sup>
國際會計準則第21號修訂本	缺乏交換性 <sup>2</sup>

<sup>1</sup> 於二零二四年一月一日或之後開始的年度期間生效

<sup>2</sup> 於二零二五年一月一日或之後開始的年度期間生效

<sup>3</sup> 尚未釐定強制生效日期，惟可供採納

二零二零年修訂本澄清了將負債分類為流動或非流動的規定，包括可謂推遲清償權及推遲權必須於報告期末存在。負債分類不受實體行使其推遲清償權的可能性影響。該等修訂本另作澄清，負債可以自身股權工具清償，而僅當可轉換負債的轉換權本身獲入賬為權益工具時，負債條款方會影響其分類。二零二二年修訂本進一步澄清，就源自貸款安排的負債契據而言，僅當實體須於報告日期或之前履行契據時，方會影響負債的流動或非流動分類。倘非流動負債涉及的實體須於報告期後12個月內履行未來契據，須就此作另作披露。該等修訂本須追溯應用，並允許提前採用。倘實體提前採用二零二零年修訂本，亦須同時採用二零二二年修訂本，反之亦然。貴集團現正評估該等修訂本的影響及是否需要修改現存貸款安排。根據初步評估，貴集團預計應用該等修訂本將導致可轉換可贖回優先股被分類為流動負債。到目前為止，貴集團預計其他經修訂國際財務報告準則將不會對貴集團的財務業績及財務狀況產生重大影響。

## 2.3 重大會計政策資料

### 於聯營公司的投資

聯營公司為 貴集團於其中擁有一般不少於20%股份投票權的長期權益，並可對其發揮重大影響力的實體。重大影響力指參與投資對象的財務及經營政策決策的權力，但不控制或共同控制該等政策。

貴集團於聯營公司的投資於綜合財務狀況表中以 貴集團按權益會計法應佔資產淨值減去任何減值虧損入賬。

貴集團應佔聯營公司的收購後業績及其他全面收益分別計入綜合損益表及綜合其他全面收益表。此外，當變動直接於該聯營公司的權益確認時， 貴集團於綜合權益變動表確認其應佔的任何變動(如適用)。 貴集團與其聯營公司之間的交易產生的未變現收益及虧損以 貴集團於聯營公司的投資為限予以對銷，除非未變現虧損提供所轉讓資產減值的證據。收購聯營公司產生的商譽計入作為 貴集團於聯營公司的投資的一部分。

### 業務合併及商譽

業務合併採用收購法入賬。所轉讓對價按收購日期的公允價值計量，即 貴集團轉讓的資產、 貴集團對被收購方原擁有人承擔的負債及 貴集團為交換被收購方控制權而發行的股權於收購日期的公允價值總和。就各業務合併而言， 貴集團選擇是否以公允價值或佔被收購方可識別淨資產的比例計量被收購方的非控股權益。非控股權益的所有其他組成部分按公允價值計量。收購相關成本於產生時列為開支。

當所收購的一系列活動及資產包含一項投入及一項實質性過程，二者可以共同顯著促進創造產出的能力時，則 貴集團釐定其已收購一項業務。

當 貴集團收購一項業務時，其評估金融資產及所承擔負債，以按照合約條款、於收購日期的經濟情況及相關狀況進行適當分類及指定。此項評估包括將被收購方主合約內的嵌入式衍生工具分開。

倘業務合併分階段進行，先前持有的股權按收購日期的公允價值重新計量，任何因此產生的收益或虧損於損益中確認。

收購方將轉讓的任何或然對價按收購日期的公允價值確認。分類為資產或負債的或然對價按公允價值計量，公允價值變動於損益確認。分類為權益的或然對價不予重新計量，其後結算於權益中入賬。

商譽初步按成本(即所轉讓對價、就非控股權益確認的金額及 貴集團早前於被收購方持有的股權公允價值的總和，超出所收購可識別資產及所承擔負債的部分)計量。如該對價與其他項目的總和低於所收購淨資產的公允價值，差額經重新評估後於損益確認為議價購買收益。

於初始確認後，商譽按成本減任何累計減值虧損入賬。商譽每年進行減值測試，如有事件或情況變化表明賬面值可能減值，則更頻繁地進行減值測試。 貴集團於十二月三十一日對商譽進行年度減值測試。就減值測試而言，業務合併中收購的商譽自收購日期起分配至預期受益於合併協同效益的 貴集團各現金產生單位或現金產生單位組別(不論 貴集團其他資產或負債是否分配至該等單位或單位組別)。

減值透過評估商譽涉及的現金產生單位(現金產生單位組別)的可收回金額而釐定。如現金產生單位(現金產生單位組別)的可收回金額低於賬面值，則確認減值虧損。就商譽確認的減值虧損不會於後續期間撥回。

如商譽已分配至現金產生單位(或現金產生單位組別)，且該單位中部分經營被出售，則與被出售經營有關的商譽在釐定出售收益或虧損時計入經營的賬面值。在該等情況下出售的商譽基於所出售經營與所保留現金產生單位部分的相對價值計量。

#### 公允價值計量

貴集團於各報告期間末計量其按公允價值計入其他全面收益的金融資產、以公允價值計量且其變動計入當期損益的金融資產及可轉換可贖回優先股及認股權證。公允價值為於計量日期市場參與者在有序交易中出售資產可收取或轉讓負債須支付的價格。公允價值計量乃基於假設於資產或負債的主要市場，或倘無主要市場，則於資產或負債最有利的市場進行出售資產或轉讓負債的交易而釐定。貴集團必須能夠進入主要或最有利的市場。資產或負債的公允價值採用市場參與者於對資產或負債定價時採用的假設計量，並假設市場參與者以其最佳經濟利益行事。

非金融資產的公允價值計量乃考慮市場參與者通過將資產用途最佳及最大化或將其出售予另外能將資產用途最佳及最大化的市場參與者而產生經濟利益的能力。

貴集團使用當時適當且有充足的數據可供計量公允價值的估值方法，最大限度地使用相關可觀察輸入數據及盡量減少使用不可觀察輸入數據。

於財務報表中計量或披露公允價值的所有資產及負債，均根據對公允價值計量整體而言屬重大的最低級別輸入數據在以下公允價值層級內進行分類：

- 第一級 — 基於相同資產或負債於活躍市場的報價(未經調整)
- 第二級 — 基於對公允價值計量而言屬重大的可觀察(直接或間接)最低級別輸入數據的估值方法
- 第三級 — 基於對公允價值計量而言屬重大的不可觀察最低級別輸入數據的估值方法

就按經常性基準於財務報表確認的資產及負債而言，貴集團通過於各報告期間末重新評估分類(基於對公允價值計量整體而言屬重大的最低級別輸入數據)，釐定層級內級別之間是否出現轉移。

### 關聯方

在以下情況下，有關方被視為與 貴集團有關聯：

(a) 有關方為符合以下條件的個人或該個人的關係密切家庭成員

- (i) 控制或共同控制 貴集團；
- (ii) 對 貴集團有重大影響力；或
- (iii) 為 貴集團或 貴集團母公司的主要管理層成員；

或

(b) 有關方為符合以下任何條件的實體：

- (i) 該實體與 貴集團屬同一集團的成員公司；
- (ii) 一個實體為另一個實體(或另一個實體的母公司、附屬公司或同系附屬公司)的聯營公司或合營公司；
- (iii) 該實體與 貴集團為同一第三方的合營公司；
- (iv) 一個實體為第三方實體的合營公司，而另一個實體為該第三方實體的聯營公司；
- (v) 該實體為就 貴集團或與 貴集團相關的實體的僱員福利而設立的離職後福利計劃；
- (vi) 該實體受(a)項所述人士控制或共同控制；
- (vii) (a)(i)項所述人士對該實體有重大影響力或屬該實體(或該實體的母公司)的主要管理層成員；及
- (viii) 該實體或其所屬集團的任何成員公司向 貴集團或 貴集團的母公司提供主要管理人員服務。

### 物業、廠房及設備及折舊

物業、廠房及設備(在建工程除外)乃以成本減累計折舊及任何減值虧損列賬。物業、廠房及設備項目的成本包括其購買價及任何使資產達至營運狀況及地點以作計劃用途的直接相關成本。

物業、廠房及設備項目投入運作後產生的開支(如維修及保養)一般在產生期間於損益表中扣除。如達到確認標準，則重大檢查的開支作為撥充資本計入重置資產的賬面值。如須定期替換大部分物業、廠房及設備，則 貴集團會將該等部分確認為有特定可使用年期的個別資產並相應對其計提折舊。



折舊以直線法按其估計可使用年期撇銷各項物業、廠房及設備的成本至其剩餘價值計算。就此採用的主要年度比率列載如下：

廠房及機器	10%至33%
汽車	20%至25%
傢俬及裝置	20%至33%
租賃物業裝修	租賃年期及預期可使用年期兩者中之較短者

如物業、廠房及設備項目各部分的可使用年期不同，則該項目成本按合理基準分配至各部分，而各部分均單獨計提折舊。剩餘價值、可使用年期及折舊方法至少於各財政年度末檢討並作出適當調整。

物業、廠房及設備項目(包括初步確認的任何重大部分)於出售時或預期不會從其使用或出售取得未來經濟利益時終止確認。於資產終止確認的年度的損益確認的出售或報廢收益或虧損，為出售所得款項淨額與相關資產的賬面值之間的差額。

在建工程以成本減任何減值虧損入賬，並不計提折舊。在建工程於完成及可供使用時重新分類為適當類別之物業、廠房及設備。

#### 無形資產(商譽除外)

單獨收購的無形資產於初始確認時按成本計量。於業務合併中收購的無形資產成本指於收購日期的公允價值。無形資產的可使用年期評估為有限或無限。可使用年期有限的無形資產隨後於可使用經濟年期內攤銷，並在有跡象表明無形資產可能已減值時評估減值。可使用年期有限的無形資產的攤銷期及攤銷方法至少於各財政年度末檢討。

無形資產按以下可使用經濟年期以直線法攤銷：

軟件	10年
----	-----

#### 研發成本

所有研究成本在產生時從損益表扣除。

開發新產品的項目所產生的開支，只有在貴集團能證明完成無形資產以令其可供使用或銷售的技術可行性、其完成意向及使用或出售資產的能力、資產將如何產生未來經濟利益、有資源可完成項目及可靠計量開發期間開支的能力時，才撥充資本並遞延。不符合該標準的產品開發開支於產生時列為開支。

#### 租賃

貴集團於合約開始時評估合約是否為租賃或包含租賃。倘合約為換取對價而給予在一段時間內控制已識別資產使用的權利，則該合約為租賃或包含租賃。

#### 貴集團作為承租人

貴集團對所有租賃(短期租賃及低價值資產租賃除外)採用單一確認及計量方法。貴集團確認租賃負債以作出租賃付款，而使用權資產指使用相關資產的權利。

(a) 使用權資產

使用權資產於租賃開始日期(即相關資產可供使用當日)予以確認。使用權資產按成本減累計折舊及任何減值虧損計量，並就任何重新計量租賃負債作出調整。使用權資產成本包括已確認租賃負債的款額、已產生初始直接成本及於開始日期或之前作出的租賃付款減任何已收取的租賃優惠。使用權資產以租期或資產的估計可使用年期兩者中的較短者按直線法折舊，具體如下：

樓宇

1至15年

(b) 租賃負債

租賃負債於租賃開始日期按租期內作出的租賃付款現值予以確認。租賃付款包括定額付款(含實質定額款項)減任何應收租賃優惠、取決於指數或利率的可變租賃付款以及預期根據剩餘價值擔保支付的金額。租賃付款亦包括 貴集團合理確定行使的購買選擇權的行使價及倘租賃條款反映 貴集團行使選擇權終止租賃時，有關終止租賃的罰款。不取決於指數或利率的可變租賃付款在出現觸發付款的事件或條件的期間內確認為開支。

於計算租賃付款的現值時，倘租賃內含利率難以釐定，則 貴集團應用租賃開始日期的增量借款利率計算。於開始日期後，租賃負債金額的增加反映利息的增長，並因支付租賃付款而減少。此外，倘租期有任何修訂、變動、租賃付款變動(例如指數或利率的變動導致未來租賃付款發生變化)或購買相關資產的選擇權評估的變動，則重新計量租賃負債的賬面值。

(c) 短期租賃及低價值資產租賃

貴集團對短期租賃(即自開始日期起計租期為12個月或以下且並不包含購買選擇權的租賃)應用短期租賃確認豁免。 貴集團亦就認為屬低價值的辦公設備和筆記本電腦，應用低價值資產租賃確認豁免。

短期租賃及低價值資產租賃的租賃付款於租期內以直線法確認為開支。

**貴集團作為出租人**

當 貴集團為出租人，其於租賃開始(或當存在租期修改)時，將各租賃分為經營租賃或融資租賃。

貴集團未將資產所有權所附帶的所有風險及回報大幅轉移的租賃乃分類為經營租賃。由於經營性質，租金收入於租期內按直線法入賬，並計入損益表的收入。磋商及安排經營租賃產生的初始直接成本乃加於租賃資產的賬面值上，並於租期內按租金收入相同基準予以確認。

倘 貴集團為中間出租人，轉租乃參考主租賃產生的使用權資產分類為融資租賃或經營租賃。倘主租賃為 貴集團應用資產負債表內確認豁免的短期租賃，則 貴集團將轉租分類為經營租賃。

## 投資及其他金融資產

### 初始確認及計量

金融資產於初始確認時分類為其後按攤銷成本計量、按公允價值計入其他全面收益計量及以公允價值計量且其變動計入當期損益計量。

於初始確認時，金融資產分類取決於金融資產的合約現金流量特點及貴集團管理該等金融資產的業務模式。除並無重大融資部分或貴集團已應用可行權宜方法不調整重大融資部分影響的貿易應收款項外，貴集團初始按公允價值計量金融資產；倘屬並非以公允價值計量且其變動計入當期損益的金融資產，則另加交易成本。並無重大融資部分或貴集團已應用可行權宜方法的貿易應收款項根據下文「收益確認」所載的政策按國際財務報告準則第15號釐定的交易價格計量。

為使金融資產按攤銷成本或公允價值計入其他全面收益分類及計量，其需要產生純粹為支付本金及未償還本金的利息（「純粹為支付本金及利息」）的現金流量。不論業務模式，具有並非純粹為支付本金及利息的現金流量的金融資產以公允價值計量且其變動計入當期損益分類及計量。

貴集團管理金融資產的業務模式指其如何管理其金融資產以產生現金流量。業務模式確定現金流量是否來自收取合約現金流量、出售金融資產或兩者兼而有之。按攤銷成本分類及計量的金融資產以目的為收取合約現金流量而持有金融資產的業務模式持有，而按公允價值計入其他全面收益分類及計量的金融資產則以目的為收取合約現金流量而持有及出售的業務模式持有。並非以上述業務模式持有的金融資產以公允價值計量且其變動計入當期損益分類及計量。

買賣金融資產的交易，倘要求於市場規定或慣例普遍認定之期限內交付資產，即於交易日期確認，而交易日期指貴集團承諾購買或出售資產當日。

### 後續計量

金融資產的後續計量視乎以下分類：

#### 按攤銷成本計量的金融資產(債務工具)

按攤銷成本計量的金融資產其後使用實際利率法計量，並須予減值。當資產終止確認、變更或減值時，收益及虧損於損益表中確認。

#### 指定按公允價值計入其他全面收益的金融資產(股權投資)

於初始確認時，貴集團可選擇於股權投資符合國際會計準則第32號金融工具：呈報項下的股權定義且並非持作買賣時，將其股權投資不可撤回地分類為指定按公允價值計入其他全面收益的股權投資。分類乃按個別工具基準釐定。

該等金融資產的收益及虧損概不會被重新計入損益表。當確立支付權時，股息於損益表中確認為其他收入，惟當貴集團於作為收回金融資產一部分成本的所得款項中獲益時則除外，於此等情況下，該等收益於其他全面收益入賬。指定按公允價值計入其他全面收益的股權投資不受減值評估影響。

#### 以公允價值計量且其變動計入當期損益的金融資產

以公允價值計量且其變動計入當期損益的金融資產於財務狀況表中按公允價值列賬，而公允價值變動淨額則於損益表中確認。

#### 終止確認金融資產

當出現以下情形時，金融資產(或(如適用)部分金融資產或一組同類金融資產的一部分)須首先終止確認(即自 貴集團綜合財務狀況表移除)：

- 從資產收取現金流量的權利已經屆滿；或
- 貴集團已轉讓從資產收取現金流量的權利，或已根據「過手」安排承擔責任，在無重大延誤的情況下，將所收取現金流量全數付予第三方；及(a) 貴集團已轉讓資產的絕大部分風險及回報，或(b) 貴集團雖未轉讓或保留資產的絕大部分風險及回報，但已轉讓資產的控制權。

倘 貴集團已轉讓從資產收取現金流量的權利或訂立過手安排，則評估有否保留資產所有權的風險及回報以及保留程度。倘 貴集團並無轉讓或保留資產的絕大部分風險及回報，亦無轉讓資產控制權，貴集團將以 貴集團持續參與程度為限繼續確認已轉讓資產。在該情況下，貴集團亦確認相關負債。已轉讓資產及相關負債根據反映 貴集團所保留權利及責任的基準計量。

以對已轉讓資產擔保的形式作出的持續參與按該資產原賬面值與 貴集團可能須償還的最高對價兩者的較低者計量。

#### 金融資產減值

貴集團確認所有不以公允價值計入損益持有的債務工具的預期信貸虧損(「預期信貸虧損」)撥備。預期信貸虧損基於按照合約到期的合約現金流量及 貴集團預期收取的所有現金流量之間的差額，以原實際利率的近似值進行貼現。預期現金流量將包括出售所持有的抵押品或作為合約條款組成部分的其他信用增強措施的現金流量。

#### 一般方法

預期信貸虧損分兩個階段進行確認。就自初始確認起未有顯著增加的信貸風險而言，預期信貸虧損根據未來12個月內可能發生違約事件而導致的信貸虧損(12個月預期信貸虧損)計提撥備。就自初始確認起已經顯著增加的信貸風險而言，不論何時發生違約，於餘下風險年期內的預期信貸虧損均須計提虧損撥備(全期預期信貸虧損)。

於各報告日期，貴集團評估金融工具的信貸風險自初始確認後是否顯著增加。作此評估時，貴集團比較金融工具於報告日期出現違約的風險與該金融工具於初始確認日期出現違約的風險，並考慮毋須花費不必要成本或精力即可獲得的合理及有理據的資料，包括歷史及前瞻性資料。貴集團認為，倘合約付款逾期30日以上時，信貸風險顯著增加。

倘合約付款逾期90日，則貴集團認為金融資產違約。然而，在若干情況下，倘內部或外部資料反映，在計及貴集團持有的任何信貸提升措施前，貴集團不大可能悉數收到未償還合約款項，則貴集團亦可認定為金融資產違約。

倘無法合理預期收回合約現金流量時，則撤銷金融資產。

按攤銷成本計量的金融資產須按一般方法計提減值，並就計量預期信貸虧損分類為以下階段，惟應用下文詳述的簡化方法的貿易應收款項及合約資產除外。

- 第1階段 — 信貸風險自初始確認以來並未顯著增加的金融工具，其虧損撥備按相等於12個月預期信貸虧損的金額計量
- 第2階段 — 信貸風險自初始確認以來顯著增加但並非屬信貸減值金融資產的金融工具，其虧損撥備按相等於全期預期信貸虧損的金額計量
- 第3階段 — 於報告日期信貸減值(並非購買或原信貸減值)的金融資產，其虧損撥備按相等於全期預期信貸虧損的金額計量

#### 簡化方法

就並無重大融資部分或貴集團應用可行權宜方法不調整重大融資部分影響的貿易應收款項而言，貴集團應用簡化方法計算預期信貸虧損。根據簡化方法，貴集團並無追蹤信貸風險的變動，但於各報告日期根據全期預期信貸虧損確認虧損撥備。貴集團已根據過往信貸虧損經驗，建立撥備矩陣，並就債務人及經濟環境的特定前瞻性因素作出調整。

#### 金融負債

##### 初始確認及計量

金融負債於初始確認時分類為以公允價值計量且其變動計入當期損益的金融負債、貸款及借款或應付款項(如適用)。

所有金融負債初始均按公允價值確認，貸款及借款、應付款項會扣除直接應佔交易成本。

貴集團金融負債包括貿易應付款項、其他應付款項及應計款項、租賃負債、計息借款和可轉換可贖回優先股及認股權證。

### 後續計量

金融負債的後續計量取決於以下分類：

#### 以公允價值計量且其變動計入當期損益的金融負債

以公允價值計量且其變動計入當期損益的金融負債包括於初始確認時指定為以公允價值計量且其變動計入當期損益的金融負債。

於初始確認時指定為以公允價值計量且其變動計入當期損益的金融負債乃於初始確認日期且只有滿足國際財務報告準則第9號方獲指定。指定以公允價值計量且其變動計入當期損益的負債的損益於損益表內確認，惟因 貴集團自身的信貸風險產生的收益或虧損除外，該等收益或虧損在其他全面收益中列報，且其後不能重新分類至損益表。於損益表中確認的公允價值損益淨額不包括該等金融負債應計的任何利息。 貴集團已將其可轉換可贖回優先股及認股權證指定為以公允價值計量且其變動計入當期損益的金融負債，有關詳情載於歷史財務資料附註28。

#### 按攤銷成本計量的金融負債(貿易及其他應付款項和借款)

於初始確認後，貿易及其他應付款項和計息借款後續以實際利率法按攤銷成本計量，除非貼現影響並不重大，在此情況下則按成本列賬。收益及虧損於終止確認負債及按實際利率法進行攤銷程序時於損益表中確認。

計算攤銷成本時，應計及收購產生的任何折讓或溢價以及作為實際利率不可或缺部分的費用或成本。實際利率攤銷計入損益表中的財務成本。

### 終止確認金融負債

倘負債項下的責任已解除、取消或期滿，即會終止確認金融負債。

倘一項現有金融負債被來自於同一貸款方而大部分條款不同的另一項金融負債所取代，或現有負債的條款被大幅修改，則該項置換或修改被視作終止確認原有負債及確認新負債處理，而相關賬面值之間的差額於損益表中確認。

### 抵銷金融工具

倘目前擁有可合法執行權利以抵銷已確認的款項，且有意按淨額結算，或同時變現資產並償付負債，則可將金融資產與金融負債抵銷，並於財務狀況表內呈報淨額。

### 現金及現金等價物

財務狀況表內的現金及現金等價包括手頭及銀行現金和短期高流動性存款，該等存款一般於三個月內到期，可輕易轉換為已知金額的現金，價值變動風險不大，持有目的為應付短期現金承諾。

就綜合現金流量表而言，現金及現金等價物包括手頭及銀行現金和上文界定之短期存款，惟須減去按要求償還之銀行透支，該等透支為 貴集團現金管理之組成部分。



## 撥備

倘因過往事件導致現時責任(法定或推定)而承擔該責任可能導致日後資源的流出，且責任金額能可靠估計，則確認撥備。

當有重大折現影響時，會就預期須用作償付責任的未來開支於報告期末確認其現值以作撥備。因時間推移所導致折現現值的增加金額計入損益表中的財務成本。

## 所得稅

所得稅由即期及遞延稅項組成。與在損益外確認項目有關的所得稅於損益外確認，即於其他全面收益或直接於權益確認。

即期稅項資產及負債以預期從稅務主管部門返還或向其支付的金額計算。採用的稅率(及稅法)為於報告期末已頒佈或實質上已頒佈的稅率(及稅法)，並已計入 貴集團經營所在國家通行的詮釋及慣例。

遞延稅項採用負債法，就於報告期末資產及負債的計稅基礎與其作財務報告用途的賬面值之間的所有暫時性差額作出撥備。

除以下情況外，對所有應課稅暫時性差額確認遞延稅項負債：

- 遞延稅項負債產生自交易中對商譽或某一資產或負債的初始確認，且此交易並非業務合併，交易時對會計溢利或應課稅溢利或虧損亦無影響，更不會產生等額的應課稅及可扣稅暫時性差額；及
- 對於在附屬公司、聯營公司及合營企業的投資涉及的應課稅暫時性差額，暫時性差額的撥回時間可以控制，且該等暫時性差額於可見將來可能不會撥回。

遞延稅項資產乃按所有可扣減暫時性差額、未動用稅項抵免及任何未動用稅項虧損的結轉確認。遞延稅項資產的確認以可能將有應課稅溢利可用於抵銷可扣減暫時性差額、未動用稅項抵免及未動用稅項虧損的結轉為限，惟：

- 與可扣減暫時性差額有關的遞延稅項資產產生自交易中對某一資產或負債的初始確認，且此交易並非業務合併，交易時對會計溢利或應課稅溢利或虧損亦無影響，更不會產生等額的應課稅及可扣稅暫時性差額；及
- 對於在附屬公司、聯營公司及合資企業的投資涉及的可扣減暫時性差額，僅於很有可能於可預見未來撥回暫時性差額及應課稅溢利會用作抵銷可動用暫時性差額時確認遞延稅項資產。

遞延稅項資產的賬面值於各報告期末進行審閱，並撇減至不再可能有足夠應課稅溢利以動用全部或部分遞延稅項資產為限。未確認的遞延稅項資產於各報告期末再次評估，並以可能有足夠應課稅溢利以收回全部或部分遞延稅項資產為限確認。

遞延稅項資產及負債乃按預期適用於變現資產或結算負債期間的稅率，根據於報告期末已頒佈或實質上已頒佈的稅率(及稅法)計量。

僅倘 貴集團有可合法執行權利可將即期稅項資產與即期稅項負債抵銷，且遞延稅項資產與遞延稅項負債與同一稅務機關對同一應稅實體或於各未來期間預期有大額遞延稅項負債或資產需要結算或收回時，擬按淨額基準結算即期稅項負債及資產或同時變現資產及結算負債的不同應稅實體徵收的所得稅相關，則遞延稅項資產與遞延稅項負債可予抵銷。

#### 政府補助

倘能合理確定將可收取政府補助並符合所有附帶條件，則按公允價值確認政府補助。倘補助與開支項目有關，則會有系統地在擬補貼成本支銷的相應期間確認補助為收入。

倘補助與資產有關，則其公允價值計入遞延收入賬，並在有關資產的預期可使用年期內以每年等額分期撥至損益表或自有關資產賬面值扣除並以減少折舊支出的方法撥至損益表。

#### 收入確認

##### 客戶合約收入

貴集團主要通過移動應用程式(Autostreets)及網站([autostreets.com](http://autostreets.com))從事二手車電子商務平台營運，為消費者提供全國性範圍的二手車以供選擇及各種車輛相關的增值服務。

##### (1) 二手車拍賣佣金及服務費

貴集團提供線上平台及線下拍賣，使消費者能夠購買二手車。貴集團根據最終銷售價格的協定百分比向消費者收取佣金費用。貴集團在二手車收銷結束後的某個時間點確認收入。貴集團亦提供相關物流服務。貴集團在客戶獲得服務利益時確認相關交付服務及倉儲服務收入。

##### (2) 來自二手車增值服務的收入

貴集團亦向客戶提供二手車增值服務，如二手車檢測服務、產權轉讓、車輛評估服務等。貴集團在服務完成及客戶接納後的某個時間點確認收入。貴集團亦提供二手車管理系統服務予客戶。貴集團在客戶獲得服務利益時確認二手車管理系統服務收入。

##### (3) 來自二手車收銷安排的收入

貴集團通過線上平台及線下拍賣，安排將二手車售予個人買家及批發商。貴集團在買賣雙方的二手車收銷結束後的某個時間點確認收入。

##### (4) 來自展會業務的收入

貴集團亦向客戶提供展會及其他相關服務。貴集團在客戶獲得服務利益時確認廣告及展會相關服務的收入。

##### (5) 來自其他服務的收入

貴集團亦向客戶提供其他服務，例如新車辦證過戶服務。貴集團在服務完成及客戶接納後的某個時間點確認收入。

### 其他收入

利息收入按應計基準確認，採用實際利率法，將金融工具預期可使用年期或更短期間(如適用)內的估計未來現金收入準確貼現至金融資產的賬面淨值。

股息收入於股東收取款項的權利獲確立、股息相關的經濟利益將很有可能流入 貴集團及股息金額能可靠地計量後確認。

### 合同負債

於 貴集團轉讓相關貨品或服務前收到客戶的付款或付款到期(以較早者為準)時，確認合同負債。於 貴集團履行合約時，合同負債獲確認為收入。

### 股息

末期股息於股東在股東大會上批准時確認為負債。擬派末期股息於財務報表附註中披露。因 貴公司組織章程大綱及細則授權董事宣派中期股息，故中期股息同時獲建議及宣派。因此，中期股息於建議及宣派後隨即確認為負債。

### 外幣

該等財務報表以人民幣呈列，而 貴公司功能貨幣為美元。 貴集團收入及資產主要來自中國內地的業務，因此歷史財務資料呈列貨幣為人民幣。 貴集團各實體釐定其本身的功能貨幣，而各實體財務報表所列項目均以該功能貨幣計量。 貴集團實體已入賬的外幣交易初步按交易日的現行功能貨幣匯率入賬。以外幣計值的貨幣資產及負債乃按報告期末的功能貨幣匯率換算。結算或換算貨幣項目產生的差額於損益表確認。

以歷史成本計量的外幣計值非貨幣項目，按照初始交易日的匯率換算。以公允價值計量的外幣計值非貨幣項目，按照計量公允價值之日的匯率換算。換算以公允價值計量的非貨幣項目產生的收益或虧損按與確認該項目公允價值變動的收益或虧損一致的方式處理(即公允價值收益或虧損於其他全面收益或損益中確認的項目的換算差額亦分別於其他全面收益或損益中確認)。

為釐定涉及終止確認與預付對價有關的非貨幣資產或非貨幣負債的相關資產、開支或收入於初始確認時的匯率，初始交易日為 貴集團初始確認因預付對價產生非貨幣資產或非貨幣負債當日。倘涉及多筆付款或預收款項， 貴集團釐定每次支付或收取預付對價的交易日期。

貴公司及若干海外附屬公司的功能貨幣為人民幣以外的貨幣。於報告期末，就其功能貨幣有別於 貴集團的呈列貨幣的實體而言，該等實體的資產及負債按報告期末的匯率換算為人民幣，其損益表則按約等於交易日的匯率折算為人民幣。

所產生的匯兌差異於其他全面收益中確認，並於匯兌波動儲備中進行累積，但倘差異歸屬於非控股權益，則不在此列。出售境外業務時，於該境外業務相關儲備中累計的金額在損益表中予以確認。

收購海外業務產生的任何商譽及於收購時對資產及負債賬面值作出的公允價值調整視為該海外業務的資產和負債，並按期末匯率換算。

就綜合現金流量表而言，該等實體的現金流量按現金流量當日的匯率換算為人民幣。該等實體全年經常產生的現金流量則按該年的加權平均匯率換算為人民幣。

#### 僱員福利

##### 退休金計劃

貴集團於中國內地營運的附屬公司的僱員須參與由地方市政府營運的中央退休金計劃。該等附屬公司須按其工資成本的若干百分比向中央退休金計劃供款。供款於根據中央退休金計劃規則應付時自損益表扣除。

### 3. 重要會計判斷及估計

編製 貴集團歷史財務資料時，管理層須作出判斷、估計及假設，而該等判斷、估計及假設影響所呈報收入、開支、資產及負債金額與有關披露，及或有負債的披露。該等假設及估計的不確定因素可能導致日後須大幅調整受影響資產或負債的賬面值。

#### 判斷

除涉及估計的判斷外，管理層於應用 貴集團的會計政策時已作出下列對歷史財務資料所確認的金額有重大影響的判斷。

##### 所得稅

於釐定所得稅撥備時，須就若干交易之未來稅務待遇作出重大判斷。 貴集團仔細評估交易之稅務影響，並據此錄得稅項撥備。 貴集團會定期重新評估該等交易的稅務待遇，藉此計入稅務條例的所有變動。

##### 估計不確定性

關於未來的主要假設及於各相關期間完結時估計不確定性的其他主要來源，導致下一財政年度資產及負債賬面值須作出重大調整的重大風險，茲論述如下。

##### 貿易應收款項的預期信貸虧損撥備

貴集團使用撥備矩陣計算貿易應收款項的預期信貸虧損。撥備率乃基於就擁有類似虧損模式(即按地理位置、服務類型、客戶類型劃分)的不同客戶分部組別的逾期日數計算。

撥備矩陣初始根據 貴集團過往觀察的違約率計算。 貴集團將通過調整矩陣以調整過往信貸虧損經驗及前瞻性資料。於各相關期間完結時，過往觀察的違約率將予以更新，並分析前瞻性估計的變化。

對過往觀察的違約率、預測經濟狀況及預期信貸虧損之間的相關性評估乃一項重要的估計。預期信貸虧損的金額對環境及預測經濟狀況敏感。貴集團的過往信貸虧損經驗及對經濟狀況的預測亦可能無法代表客戶於日後的實際違約情況。有關貴集團貿易應收款項的預期信貸虧損資料於歷史財務資料附註20披露。

#### 遞延稅項資產

遞延稅項資產乃就可扣減暫時性差額及未動用稅項虧損而確認，惟以將有應課稅溢利可用以抵銷可扣減暫時性差額及未動用稅項虧損為限。管理層須根據未來應課稅溢利的大致時間及數額以及未來稅務計劃策略作出重大判斷，以釐定可確認的遞延稅項資產金額。更多詳情載於歷史財務資料附註27。

#### 租賃－估計增量借款利率

貴集團無法輕易釐定租賃內所隱含的利率，因此，使用增量借款利率（「增量借款利率」）計量租賃負債。增量借款利率為貴集團於類似經濟環境中為取得與使用權資產價值相近的資產，而以類似抵押品於類似期間借入所需資金應支付的利率。因此，增量借款利率反映了貴集團「應支付」的利率，當無可觀察的利率時（如就並無訂立融資交易的附屬公司而言）或當須對利率進行調整以反映租賃的條款及條件時（如當租賃並非以附屬公司的功能貨幣訂立時），則須作出利率估計。當可觀察輸入數據可用時，貴集團使用可觀察輸入數據（如市場利率）估算增量借款利率並須作出若干實體特定的估計（如附屬公司的單獨信貸評級）。

#### 金融工具的公允價值

貴公司發行的可轉換可贖回優先股及認股權證不在活躍市場中交易，其各自的公允價值採用估值技術釐定，包括折現現金流量法及股權分配模型。估值技術於實施估值之前已經獨立且公認的國際商業估值師的認證，並經調整以確保所得數據反映市況。主要假設包括無風險利率、缺乏市場流通性折現率（「DLOM」）及波動性。

可轉換可贖回優先股及認股權證於二零二一年、二零二二年及二零二三年十二月三十一日的公允價值分別為人民幣180,076,000元、人民幣291,694,000元、人民幣372,385,000元。更多詳情載於歷史財務資料附註28。

## 4. 經營分部資料

由於貴集團於各相關期間的收入及已呈報業績以及貴集團於各相關期間末的總資產乃來自單一經營分部（即提供運輸及相關服務），因此並未呈列經營分部資料。

#### 地區資料

由於貴集團於相關期間的所有收入及非流動資產均位於中國，故並無呈列地區分部。

#### 有關主要客戶的資料

貴集團擁有大量客戶，而於相關期間內，並無單一客戶佔貴集團總收入的10%以上。

## 5. 收入

收入分析列載如下：

### 客戶合約收入

#### (a) 分類收入資料

	二零二一年 人民幣千元	二零二二年 人民幣千元	二零二三年 人民幣千元
客戶合約收入：			
二手車拍賣佣金及服務費	334,444	240,044	287,202
二手車增值服務收入	73,148	74,959	73,814
二手車收銷安排收入	154,088	79,254	63,567
展會及相關服務收入	89,556	62,864	54,770
其他服務收入	26,451	10,510	12,615
	<u>677,687</u>	<u>467,631</u>	<u>491,968</u>
	二零二一年 人民幣千元	二零二二年 人民幣千元	二零二三年 人民幣千元
收入確認時間			
於某一時間點結束銷售或完成服務	536,509	370,243	376,107
隨時間推移提供的服務	141,178	97,388	115,861
	<u>677,687</u>	<u>467,631</u>	<u>491,968</u>

下表列示於本報告期間確認且於報告期初計入合同負債並從過往期間已履行履約責任確認的收入金額：

	二零二一年 人民幣千元	二零二二年 人民幣千元	二零二三年 人民幣千元
二手車增值服務收入	<u>16,663</u>	<u>15,805</u>	<u>15,065</u>

#### (b) 履約責任

有關 貴集團的履約責任資料概述如下：

##### 二手車拍賣佣金及服務費

履約義務一般於二手車收銷結束時達成，或於提供物流服務時隨時間達成。付款一般於拍賣完成及客戶驗收時到期。

##### 二手車增值服務收入

履約責任在提供服務時達成，且付款一般於服務完成及客戶驗收時到期。

##### 二手車收銷安排收入

履約義務在車主與買家之間的車輛銷售結束時達成，且付款一般於二手車收銷結束後30天內到期。



附錄一

會計師報告

展會業務收入

履約責任隨提供服務的時間達成，且付款通常須預早繳付。

其他服務收入

履約責任在服務完成及客戶驗收後的某個時間點達成。

於各相關期間末，概無對未達成的履約責任分配交易價格。

6. 其他收入及收益淨額

其他收入及收益淨額分析如下：

	二零二一年 人民幣千元	二零二二年 人民幣千元	二零二三年 人民幣千元
向業務夥伴提供的補助資金利息收入	20,795	14,328	9,028
政府補助*	7,099	13,141	8,000
完成估值調整機制的相關收益**	—	15,884	—
租金服務	5,776	4,186	1,696
客戶違約金	3,383	2,544	3,915
銀行利息收入	2,514	2,275	1,608
使用權資產項目終止之收益	212	670	84
出售於一間聯營公司投資之虧損	(112)	—	—
出售物業、廠房及設備項目之虧損淨額	(50)	—	(300)
出售附屬公司之虧損	—	—	(6,482)
其他	1,180	1,667	1,297
	<u>40,797</u>	<u>54,695</u>	<u>18,846</u>

\* 政府補助為中國地方政府當局發放以支持若干附屬公司營運活動的補助。概無與該等政府補助相關的資格要求和條件未達成。

\*\* 根據 貴公司與A輪投資者於二零二二年八月訂立的相關文件，A輪投資者同意估值調整機制已完成，而 貴公司向A輪投資者發行7,637,049股A輪可轉換可贖回優先股。

7. 以公允價值計量且其變動計入當期損益的金融資產及負債的公允價值變動

	附註	二零二一年 人民幣千元	二零二二年 人民幣千元	二零二三年 人民幣千元
以公允價值計量且其變動計入當期損益的金融資產的公允價值變動		<u>—</u>	<u>(210)</u>	<u>—</u>
以公允價值計量且其變動計入當期損益的金融負債的公允價值變動：				
可轉換可贖回優先股的公允價值變動	28	26,688	12,617	85,929
認股權證的公允價值變動	28	<u>—</u>	<u>1,582</u>	<u>(10,926)</u>
		<u>26,688</u>	<u>14,199</u>	<u>75,003</u>

附錄一

會計師報告

8. 財務成本

財務成本分析列載如下：

	二零二一年 人民幣千元	二零二二年 人民幣千元	二零二三年 人民幣千元
租賃負債利息	4,162	3,905	3,549
銀行貸款利息	760	1,811	2,216
	<u>4,922</u>	<u>5,716</u>	<u>5,765</u>

9. 除稅前溢利

貴集團的除稅前溢利已扣除／(計入)下列各項：

	附註	二零二一年 人民幣千元	二零二二年 人民幣千元	二零二三年 人民幣千元
二手車拍賣佣金及服務費成本		141,321	122,503	118,463
展會業務成本		51,711	31,679	31,430
二手車收銷安排成本		38,747	11,486	12,687
二手車增值服務成本		12,707	13,993	12,706
其他服務成本		7,634	3,149	4,200
研發成本*		9,463	8,346	11,367
物業、廠房及設備折舊	15	10,693	8,800	4,935
使用權資產折舊	16	16,712	20,756	22,243
其他無形資產攤銷*	17	858	225	255
貿易應收款項減值撥回，淨額	20	(385)	—	—
出售物業、廠房及設備項目之虧損淨額	6	50	—	300
出售附屬公司虧損		—	—	6,482
使用權資產項目終止之收益	6	(212)	(670)	(84)
出售於聯營公司投資之虧損	6	112	—	—
完成估值調整機制的相關收益		—	(15,884)	—
不計入租賃負債計量之租賃負債	16(c)	7,299	7,824	7,325
可轉換可贖回優先股的公允價值變動	7	26,688	12,617	85,929
認股權證的公允價值變動	7	—	1,582	(10,926)
以公允價值計量且其變動計入當期 損益的金融資產的公允價值變動	7	—	(210)	—
核數師薪酬		535	—	—
[編纂]		[編纂]	[編纂]	[編纂]
僱員福利開支(包括董事薪酬)**：				
工資、薪金及其他津貼		101,219	109,274	107,282
退休金計劃供款及社會福利		19,398	25,239	23,530
		<u>120,617</u>	<u>134,513</u>	<u>130,812</u>
外匯匯兌差異，淨額		<u>578</u>	<u>1,324</u>	<u>(144)</u>

\* 研發成本及其他無形資產攤銷計入綜合損益表中的「行政開支」。

\*\* 僱員福利開支不包括已計入二手車拍賣佣金及服務費的成本金額。

## 10. 董事及主要行政人員的薪酬

刁建申先生於二零一七年七月二十九日獲委任為 貴公司董事，並於二零二二年八月十二月辭任。

周育先生於二零一八年三月二十七日獲委任為 貴公司董事，並於二零二二年九月十月辭任。

楊愛華先生於二零二二年八月十二日獲委任為 貴公司執行董事。

朱奕女士於二零二二年八月十二日獲委任為 貴公司非執行董事。

若干董事於獲委任為 貴公司董事前，曾自現時構成 貴集團的實體收取薪酬。董事自 貴集團實體收取及應收且計入歷史財務資料的薪酬詳情如下：

	截至十二月三十一日止年度		
	二零二一年 人民幣千元	二零二二年 人民幣千元	二零二三年 人民幣千元
費用	—	—	—
其他酬金			
薪金、津貼及實物福利	4,375	4,013	2,323
退休金計劃供款	171	178	70
	<u>4,546</u>	<u>4,191</u>	<u>2,393</u>

### (a) 獨立非執行董事

於相關期間並無應付獨立非執行董事的費用及其他酬金。

### (b) 執行董事、非執行董事及主要行政人員

	袍金 人民幣千元	薪金、津貼 及實物福利 人民幣千元	退休金 計劃供款 人民幣千元	表現 相關獎金 人民幣千元	總計 人民幣千元
二零二一年十二月三十一日					
執行董事					
高鵬女士	—	1,365	57	—	1,422
楊漢松先生	—	1,025	57	—	1,082
非執行董事					
Yang Chuyu女士	—	—	—	—	—
刁建申先生	—	300	—	—	300
Rob Huting先生	—	—	—	—	—
周育先生	—	1,685	57	—	1,742
	—	<u>4,375</u>	<u>171</u>	—	<u>4,546</u>

附錄一

會計師報告

	薪金、津貼 袍金及實物福利	退休金 計劃供款	表現 相關獎金	總計
	人民幣千元	人民幣千元	人民幣千元	人民幣千元
於二零二二年十二月三十一日				
執行董事				
高鵬女士	—	1,221	63	1,284
楊漢松先生	—	998	52	1,050
楊愛華先生	—	—	—	—
非執行董事				
Yang Chuyu 女士	—	—	—	—
刁建申先生	—	213	—	213
Rob Huting 先生	—	—	—	—
周育先生	—	1,581	63	1,644
朱奕女士	—	—	—	—
	—	4,013	178	4,191

	薪金、津貼 袍金及實物福利	退休金 計劃供款	表現 相關獎金	總計
	人民幣千元	人民幣千元	人民幣千元	人民幣千元
二零二三年十二月三十一日				
執行董事				
高鵬女士	—	1,363	70	1,433
楊漢松先生	—	960	—	960
楊愛華先生	—	—	—	—
非執行董事				
Yang Chuyu 女士	—	—	—	—
Rob Huting 先生	—	—	—	—
朱奕女士	—	—	—	—
	—	2,323	70	2,393

辭任董事與董事會並無就其辭任有任何意見分歧或糾紛。

## 附錄一

## 會計師報告

### 11. 五名最高薪酬僱員

截至二零二一年、二零二二年及二零二三年十二月三十一日止年度的五名最高薪酬僱員分別包括三名、三名及兩名董事，其薪酬詳情載於上文附註10。

截至二零二一年、二零二二年及二零二三年十二月三十一日止年度的其餘最高薪酬僱員分別包括兩名、兩名及三名非本集團董事，其薪酬詳情列載如下：

	二零二一年 人民幣千元	二零二二年 人民幣千元	二零二三年 人民幣千元
薪金、津貼及實物福利	2,622	4,401	5,626
退休金計劃供款	106	63	140
	<u>2,728</u>	<u>4,464</u>	<u>5,766</u>

薪酬於以下範圍內的非董事最高薪酬僱員人數列載如下：

	二零二一年	僱員數目 二零二二年	二零二三年
零至1,000,000港元	1	—	—
1,000,001港元至1,500,000港元	1	1	1
1,500,001港元至2,000,000港元	—	—	1
2,000,001港元至2,500,000港元	—	—	—
2,500,001港元至3,000,000港元	—	1	1
	<u>2</u>	<u>2</u>	<u>3</u>

### 12. 所得稅

相關期間內，所得稅開支的主要部份為：

	二零二一年 人民幣千元	二零二二年 人民幣千元	二零二三年 人民幣千元
即期—中國內地：			
年內支出	62,297	31,653	18,808
過往年度撥備不足	992	95	73
遞延稅項	(494)	(497)	(10,128)
年內總稅項支出	<u>62,795</u>	<u>31,251</u>	<u>8,753</u>

根據開曼群島及英屬維爾京群島的規則及規例，貴集團毋須繳納開曼群島任何所得稅。

由於在英屬維爾京群島註冊成立的附屬公司在英屬維爾京群島並無營業地點(註冊辦事處除外)或開展任何業務，故毋須繳納所得稅。

相關期間內，貴集團在香港並無產生應課稅溢利，故未就香港利得稅作出撥備。

除非下文另有規定，否則 貴公司的中國附屬公司的應課稅收入須按25%的稅率繳納中國所得稅。

長春寶瑞國際會展有限公司獲認證為「高新技術企業」，可由二零二一年至二零二三年享有優惠所得稅稅率15%。有關資格每三年須經中國相關稅務部門審核。

新疆匯瀚機動車拍賣服務有限公司（「新疆匯瀚」）及新疆寶乾機動車拍賣服務有限公司（「新疆寶乾」）可分別自擁有初始營業收入的財政年度起五年內及未來五年分別享有《財政部國家稅務總局關於新疆困難地區新辦企業所得稅優惠政策的通知》項下的所得稅豁免優惠及減半徵收企業所得稅。

根據財政部、國家稅務總局、海關總署頒發之財稅[2011]58號「關於深入實施西部大開發戰略有關稅收政策問題的通知」，於西部區域成立並由中國政府公布其歸屬為認可工業類別之公司將有權享有15%優惠稅率。貴州信通二手車拍賣有限公司（「貴州信通」）於西部開發區成立並歸屬於認可工業類別，故有權享有上述優惠稅率。

於相關期間，貴集團若干中國附屬公司符合小微企業資格，並有權享有20%的優惠企業所得稅稅率。

適用於按中國內地的適用法定稅率計算稅前溢利的稅項抵免與按實際稅率計算的稅項開支的對賬列載如下：

	二零二一年 人民幣千元	二零二二年 人民幣千元	二零二三年 人民幣千元
除稅前溢利	<u>227,881</u>	<u>100,231</u>	<u>18,022</u>
按法定稅率25%計算的稅項	56,970	25,058	4,506
當地稅務機關制定的較低稅率	(10,910)	(9,109)	8,527
就過往期間即期稅項之調整	992	95	73
不可扣稅開支	6,018	3,819	1,680
過往期間已動用稅項虧損	(9,642)	(8,451)	(7,875)
未確認稅項虧損	<u>19,367</u>	<u>19,839</u>	<u>1,842</u>
按貴集團實際稅率計算的稅項支出	<u>62,795</u>	<u>31,251</u>	<u>8,753</u>

### 13. 股息

貴公司董事不建議就相關期間派發任何股息。

於報告期間，貴公司的附屬公司曾向非控股股東分派股息人民幣14,680,000元、人民幣271,331,000元及人民幣136,601,000元。

### 14. 母公司普通權益持有人應佔每股盈利／（虧損）

每股基本盈利／（虧損）乃根據歸屬於母公司普通股股東的盈利／（虧損）及於相關期間內已發行普通股加權平均數計算。

每股攤薄盈利／（虧損）乃根據歸屬於母公司普通股股東的年內盈利／（虧損）計算。計算所用普通股加權平均數即為相關期間內用作計算每股基本盈利／（虧損）之已發行普通股數目，以及視為行使或轉換所有攤薄潛在普通股為普通股後假設已無償發行的普通股加權平均數。



附錄一

會計師報告

每股基本盈利／(虧損)的計算乃根據：

	二零二一年 人民幣千元	二零二二年 人民幣千元	二零二三年 人民幣千元
<b>盈利／(虧損)</b>			
歸屬於母公司普通股股東的溢利／(虧損)	<u>47,968</u>	<u>45,237</u>	<u>(15,509)</u>
<b>股份</b>			
年內用作計算每股基本盈利／(虧損)之 已發行普通股加權平均數	<u>305,000</u>	<u>330,856</u>	<u>570,691</u>
每股盈利／(虧損)	<u>0.16</u>	<u>0.14</u>	<u>(0.03)</u>

於相關期間，潛在普通股並不計入每股攤薄盈利／(虧損)，此乃由於各個期間內潛在普通股對每股基本盈利／(虧損)具有反攤薄效應。因此，於相關期間內，每股攤薄盈利／(虧損)與每股基本盈利／(虧損)相同。

15. 物業、廠房及設備

	租賃裝修 人民幣千元	廠房及機器 人民幣千元	傢俱及裝置 人民幣千元	汽車 人民幣千元	在建工程 人民幣千元	總計 人民幣千元
二零二一年十二月三十一日						
於二零二一年一月一日：						
成本	57,725	2,321	12,316	2,606	1,466	76,434
累計折舊及減值	<u>(41,139)</u>	<u>(1,259)</u>	<u>(10,316)</u>	<u>(1,967)</u>	—	<u>(54,681)</u>
賬面淨值	<u>16,586</u>	<u>1,062</u>	<u>2,000</u>	<u>639</u>	<u>1,466</u>	<u>21,753</u>
於二零二一年一月一日，						
經扣除累計折舊及減值	16,586	1,062	2,000	639	1,466	21,753
添置	1,713	1	629	393	3,481	6,217
轉讓	3,706	21	1,220	—	(4,947)	—
出售	—	(26)	(134)	(292)	—	(452)
年內折舊撥備	<u>(9,231)</u>	<u>(188)</u>	<u>(915)</u>	<u>(359)</u>	—	<u>(10,693)</u>
於二零二一年十二月三十一日，						
經扣除累計折舊及減值	<u>12,774</u>	<u>870</u>	<u>2,800</u>	<u>381</u>	—	<u>16,825</u>
於二零二一年十二月三十一日：						
成本	63,144	2,263	13,349	1,650	—	80,406
累計折舊及減值	<u>(50,370)</u>	<u>(1,393)</u>	<u>(10,549)</u>	<u>(1,269)</u>	—	<u>(63,581)</u>
賬面淨值	<u>12,774</u>	<u>870</u>	<u>2,800</u>	<u>381</u>	—	<u>16,825</u>

附錄一

會計師報告

	租賃裝修 人民幣千元	廠房及機器 人民幣千元	傢俱及裝置 人民幣千元	汽車 人民幣千元	在建工程 人民幣千元	總計 人民幣千元
於二零二二年十二月三十一日						
於二零二二年一月一日：						
成本	63,144	2,263	13,349	1,650	—	80,406
累計折舊及減值	(50,370)	(1,393)	(10,549)	(1,269)	—	(63,581)
賬面淨值	<u>12,774</u>	<u>870</u>	<u>2,800</u>	<u>381</u>	<u>—</u>	<u>16,825</u>
於二零二二年一月一日，						
經扣除累計折舊及減值	12,774	870	2,800	381	—	16,825
添置	1,526	—	526	—	2,508	4,560
轉讓	999	—	927	582	(2,508)	—
出售	(5)	(89)	(514)	(59)	—	(667)
年內折舊撥備	(7,277)	(216)	(1,132)	(175)	—	(8,800)
於二零二二年十二月三十一日，	<u>8,017</u>	<u>565</u>	<u>2,607</u>	<u>729</u>	<u>—</u>	<u>11,918</u>
於二零二二年十二月三十一日：						
成本	65,664	1,717	12,235	2,152	—	81,768
累計折舊及減值	(57,647)	(1,152)	(9,628)	(1,423)	—	(69,850)
賬面淨值	<u>8,017</u>	<u>565</u>	<u>2,607</u>	<u>729</u>	<u>—</u>	<u>11,918</u>

附錄一

會計師報告

	租賃裝修 人民幣千元	廠房及機器 人民幣千元	傢俱及裝置 人民幣千元	汽車 人民幣千元	在建工程 人民幣千元	總計 人民幣千元
二零二三年十二月三十一日						
於二零二三年一月一日：						
成本	65,664	1,717	12,235	2,152	—	81,768
累計折舊及減值	(57,647)	(1,152)	(9,628)	(1,423)	—	(69,850)
賬面淨值	<u>8,017</u>	<u>565</u>	<u>2,607</u>	<u>729</u>	<u>—</u>	<u>11,918</u>
於二零二三年一月一日，						
經扣除累計折舊及減值	8,017	565	2,607	729	—	11,918
添置	5,002	—	412	85	1,602	7,101
轉讓	678	—	459	—	(1,137)	—
出售附屬公司	—	—	(26)	—	—	(26)
出售	—	(279)	(84)	(20)	—	(383)
年內折舊撥備	(3,529)	(88)	(1,080)	(238)	—	(4,935)
於二零二三年十二月三十一日，						
經扣除累計折舊及減值	<u>10,168</u>	<u>198</u>	<u>2,288</u>	<u>556</u>	<u>465</u>	<u>13,675</u>
於二零二三年十二月三十一日：						
成本	71,344	542	12,223	2,087	465	86,661
累計折舊及減值	(61,176)	(344)	(9,935)	(1,531)	—	(72,986)
賬面淨值	<u>10,168</u>	<u>198</u>	<u>2,288</u>	<u>556</u>	<u>465</u>	<u>13,675</u>

## 16. 租賃

### 貴集團作為承租人

貴集團租用若干建築物作為其辦公室及拍場。於各報告期間內的使用權資產及租賃負債列載如下：

#### (a) 使用權資產

	樓宇 人民幣千元
於二零二一年一月一日	56,809
添置	48,402
終止	(4,190)
折舊費用	(16,712)
	<u>84,309</u>
於二零二一年十二月三十一日	<u>84,309</u>
於二零二一年十二月三十一日及二零二二年一月一日	84,309
添置	7,539
終止	(6,006)
折舊費用	(20,756)
	<u>65,086</u>
於二零二二年十二月三十一日	<u>65,086</u>
於二零二二年十二月三十一日及二零二三年一月一日	65,086
添置	23,390
終止	(1,078)
修改租賃付款	(784)
折舊費用	(22,243)
	<u>64,371</u>
於二零二三年十二月三十一日	<u>64,371</u>

#### (b) 租賃負債

年內，租賃負債的賬面值及變動列載如下：

	二零二一年 人民幣千元	二零二二年 人民幣千元	二零二三年 人民幣千元
年初賬面值	57,285	86,226	66,773
新租賃	46,525	7,063	22,674
年內確認的利息增加	4,162	3,905	3,549
來自出租人的新型冠狀 病毒病相關租金寬免	—	(1,534)	—
修改租賃付款	—	—	(784)
付款款項	(17,344)	(22,211)	(22,586)
終止租賃	(4,402)	(6,676)	(1,162)
	<u>86,226</u>	<u>66,773</u>	<u>68,464</u>
年末賬面值	<u>86,226</u>	<u>66,773</u>	<u>68,464</u>
即期部分	13,277	14,132	14,782
非即期部分	<u>72,949</u>	<u>52,641</u>	<u>53,682</u>

租賃負債的賬齡分析於歷史財務資料附註39內披露。

附錄一

會計師報告

(c) 就租賃在損益內確認的金額列載如下：

	二零二一年 人民幣千元	二零二二年 人民幣千元	二零二三年 人民幣千元
租賃負債利息	4,162	3,905	3,549
使用權資產折舊費用	16,712	20,756	22,243
與短期租賃有關的開支	7,299	7,824	7,325
	<u>          </u>	<u>          </u>	<u>          </u>
於損益內確認的總金額	<u>28,173</u>	<u>32,485</u>	<u>33,117</u>

17. 其他無形資產

	軟件 人民幣千元
<b>二零二一年十二月三十一日</b>	
於二零二一年一月一日的成本，經扣除累計攤銷	1,964
添置	61
年內攤銷撥備	<u>(858)</u>
於二零二一年十二月三十一日	<u>1,167</u>
於二零二一年十二月三十一日及於二零二二年一月一日：	
成本	4,467
累計攤銷	<u>(3,300)</u>
賬面淨值	<u>1,167</u>
<b>二零二二年十二月三十一日</b>	
於二零二二年一月一日的成本，經扣除累計攤銷	1,167
添置	44
年內攤銷撥備	<u>(225)</u>
於二零二二年十二月三十一日	<u>986</u>
於二零二二年十二月三十一日：	
成本	4,511
累計攤銷	<u>(3,525)</u>
賬面淨值	<u>986</u>
<b>二零二三年十二月三十一日</b>	
於二零二三年一月一日的成本，經扣除累計攤銷	986
添置	73
年內攤銷撥備	<u>(255)</u>
於二零二三年十二月三十一日	<u>804</u>
於二零二三年十二月三十一日：	
成本	4,584
累計攤銷	<u>(3,780)</u>
賬面淨值	<u>804</u>

附錄一

會計師報告

18. 於聯營公司的投資

	二零二一年 人民幣千元	二零二二年 人民幣千元	二零二三年 人民幣千元
淨資產份額	1,864	2,660	1,926

主要聯營公司詳情列載如下：

名稱	所持已發行 股份詳情	註冊及業務地點	貴集團應佔 所有權權益 百分比	主要活動
無錫東信機動車拍賣有限公司 (附註a)	普通股	中國／中國內地	40%	汽車買賣
山東常通拍賣有限公司(附註b及d)	普通股	中國／中國內地	49%	汽車買賣
山東銀信拍賣有限公司(附註b及c)	普通股	中國／中國內地	45%	汽車買賣

貴集團通過各自持股、參與董事會或提供技術資訊等方式對聯營公司相關活動的決策施加重大影響，不構成對聯營公司相關活動的單方支配權及利用對聯營公司的權力影響貴集團的回報金額的能力。

- (a) 被視為 貴集團的重大聯營公司無錫東信機動車拍賣有限公司為 貴集團從事汽車交易的合作夥伴，並採用權益法核算。

下表列示了經會計政策差異調整後與歷史財務資料賬面值對賬的無錫東信機動車拍賣有限公司的匯總財務資料：

	二零二一年 人民幣千元	二零二二年 人民幣千元	二零二三年 人民幣千元
資產	5,673	5,861	6,315
負債	(3,957)	(2,161)	(1,499)
資產淨值	1,716	3,700	4,816
與 貴集團於聯營公司的權益對賬：			
貴集團所有權比例	40%	40%	40%
投資賬面值	687	1,480	1,926
	二零二一年 人民幣千元	二零二二年 人民幣千元	二零二三年 人民幣千元
收入	6,591	5,016	5,216
銷售成本	824	403	566
銷售及分銷開支	3,183	3,069	2,981
行政開支	1,189	857	628
財務成本	(34)	(30)	(31)
年內除稅後溢利及全面收益總額	1,483	1,982	1,116
應佔 貴集團之年內溢利	593	793	446



附錄一

會計師報告

(b) 下表列示了對 貴集團單一非重大的聯營公司的匯總財務信息：

	二零二一年 人民幣千元	二零二二年 人民幣千元	二零二三年 人民幣千元
應佔聯營公司之年內溢利／(虧損)	(45)	3	—
應佔聯營公司之全面收益總額	(45)	3	—
貴集團於聯營公司投資的總賬面值	<u>1,177</u>	<u>1,180</u>	<u>—</u>

(c) 於二零二一年三月三十一日，山東銀信拍賣有限公司被清盤。

(d) 於二零二三年五月十六日，山東常通拍賣有限公司已被清盤。

19. 指定按公允價值計入其他全面收益的股權投資

	二零二一年 人民幣千元	二零二二年 人民幣千元	二零二三年 人民幣千元
指定按公允價值計入其他全面收益的股權投資			
非上市股權投資，按公允價值			
南京華海海誠二手車交易有限公司	<u>897</u>	<u>952</u>	<u>—</u>

上述股權投資已不可撤銷地指定為按公允價值計入其他全面收益，原因是 貴集團認為該等投資屬戰略性質。

於二零二三年四月，貴集團出售其於南京華海海誠二手車交易有限公司的股權，因為此項投資不再符合 貴集團的投資策略。於出售日期的公允價值為人民幣952,000元，而於其他全面收益確認的累計虧損人民幣68,000元轉撥至留存收益。

20. 貿易應收款項

	二零二一年 人民幣千元	二零二二年 人民幣千元	二零二三年 人民幣千元
貿易應收款項	11,155	15,015	16,288
減值	<u>(1,756)</u>	<u>(1,756)</u>	<u>—</u>
	<u>9,399</u>	<u>13,259</u>	<u>16,288</u>

貿易應收款項為不計息。截至各相關期間末，貴集團根據發票日期及經扣除虧損撥備作出的貿易應收款項賬齡分析列載如下：

	二零二一年 人民幣千元	二零二二年 人民幣千元	二零二三年 人民幣千元
六個月內	9,399	12,803	16,006
六個月至一年	<u>—</u>	<u>456</u>	<u>282</u>
	<u>9,399</u>	<u>13,259</u>	<u>16,288</u>

附錄一

會計師報告

貿易應收款項減值虧損撥備變動列載如下：

	二零二一年 人民幣千元	二零二二年 人民幣千元	二零二三年 人民幣千元
年初	2,141	1,756	1,756
貿易應收款項減值撥回淨額(附註9)	(385)	—	—
撤銷不可收回款項	—	—	(1,756)
年末	<u>1,756</u>	<u>1,756</u>	<u>—</u>

貴集團採用簡化法提供國際財務報告準則第9號所規定的預期信貸虧損，其允許就所有貿易應收款項使用全期預期虧損。為計量預期信貸虧損，貿易應收款項已根據共同信貸風險特徵及逾期日數分組。所載預期信貸虧損亦包含前瞻性資料。

有關 貴集團採用撥備矩陣計量的貿易應收款項的信貸風險資料載列如下：

於二零二一年十二月三十一日

	少於1年	賬齡 1年至2年	超過2年	總計
預期信貸虧損率	0%	0%	100%	16%
賬面總值(人民幣千元)	9,399	—	1,756	11,155
預期信貸虧損(人民幣千元)	—	—	1,756	1,756

於二零二二年十二月三十一日

	少於1年	賬齡 1年至2年	超過2年	總計
預期信貸虧損率	0%	0%	100%	12%
賬面總值(人民幣千元)	13,259	—	1,756	15,015
預期信貸虧損(人民幣千元)	—	—	1,756	1,756

於二零二三年十二月三十一日

	少於1年	賬齡 1年至2年	超過2年	總計
預期信貸虧損率	0%	0%	100%	0%
賬面總值(人民幣千元)	16,288	—	—	16,288
預期信貸虧損(人民幣千元)	—	—	—	—

於二零二一年、二零二二年及二零二三年，一年內的貿易應收款項的預期信貸虧損為微不足道。

21. 預付款、按金及其他應收款項

貴集團

	附註	二零二一年 人民幣千元	二零二二年 人民幣千元	二零二三年 人民幣千元
向業務夥伴提供的補助資金	(a)	298,952	294,812	61,948
應收股東注資	(b)	—	121,880	—
墊付供應商的款項		21,533	19,120	9,399
其他應收款項	(c)	2,039	4,329	1,945
按金	(c)	7,706	8,462	7,782
[編纂]		[編纂]	[編纂]	[編纂]
應收利息		2,967	4,778	1,378
可抵扣增值稅		4,833	2,629	2,284
預付租賃款項		1,055	1,137	775
應收關聯方款項	36(c)	1,627	1,516	1,002
減：其他非流動資產		(6,118)	(7,257)	(7,292)
流動部份總計		336,104	454,221	90,170

上述資產概無逾期或減值。

於相關期間結束時，貴集團的其他應收款項被視為具有較低的信貸風險，因此，貴集團以12個月預期信貸虧損法將其他應收款項的預期信貸虧損評估為極小。

(a) 向業務夥伴提供補助資金的詳情列載如下：

	二零二一年		二零二二年		二零二三年	
	實際利率 (%)	人民幣千元	實際利率 (%)	人民幣千元	實際利率 (%)	人民幣千元
到期						
一年內或按要求	0-8.6	298,952	0-8.6	294,812	1.7-4.5	61,948

違約率定義為向業務夥伴提供逾期90天的補助資金總額與於各相關期間結束時向業務夥伴提供的補助資金總額的比率。在作出此假設時，貴集團認為違約事件在以下情況發生：

- (i) 業務夥伴不可能全額支付其對貴集團的信貸義務；或
  - (ii) 向業務夥伴提供的補助資金逾期90天。
- (b) 於二零二二年八月，貴公司以總認購價人民幣121,880,000元向Baixin Auto Finance I Limited及寶信汽車集團有限公司發行62,500,000股普通股，並於二零二三年五月三十一日清償。
- (c) 按金及其他應收款項主要指向供應商及業主支付的按金，屬無抵押、不計息及貿易性質。按金及其他應收款項的一般預期結算時間介乎一年至五年。

附錄一

會計師報告

貴公司

	附註	二零二一年 人民幣千元	二零二二年 人民幣千元	二零二三年 人民幣千元
應收股東注資	(b)	—	121,880	—
其他應收款項	(d)	<u>1,228</u>	<u>1,744</u>	<u>571</u>
		<u>1,228</u>	<u>123,624</u>	<u>571</u>

(d) 其他應收款項主要指應收第三方款項，屬無抵押、不計息及須按要求償還。

應收附屬公司款項

	二零二一年 人民幣千元	二零二二年 人民幣千元	二零二三年 人民幣千元
應收附屬公司款項	<u>67,284</u>	<u>58,119</u>	<u>241,368</u>

應收附屬公司款項屬無抵押、不計息及並無固定還款期。

22. 以公允價值計量且其變動計入當期損益的金融資產

	於十二月三十一日		
	二零二一年 人民幣千元	二零二二年 人民幣千元	二零二三年 人民幣千元
銀行發行的金融產品	<u>21,391</u>	<u>77,210</u>	<u>3,500</u>

上述金融產品指銀行發行的無預定或保證收益的短期投資，主要並非保本投資。金融產品的預期回報率(非保證)取決於相關金融工具的市場價格，包括債券、債權證及其他金融資產。預期每年回報率介乎0.02%至4.52%。

附錄一

會計師報告

23. 現金及現金等價物

貴集團

	於十二月三十一日		
	二零二一年 人民幣千元	二零二二年 人民幣千元	二零二三年 人民幣千元
現金及銀行結餘	325,902	385,298	931,441
定期存款	<u>26,500</u>	<u>5,000</u>	<u>5,000</u>
	352,402	390,298	936,441
減：			
長期銀行定期存款	<u>—</u>	<u>(1,000)</u>	<u>(1,000)</u>
現金及現金等價物	<u>352,402</u>	<u>389,298</u>	<u>935,441</u>
以人民幣計值	351,911	356,558	924,449
以美元計值	396	32,634	10,377
以港元計值	<u>95</u>	<u>106</u>	<u>615</u>
現金及現金等價物	<u>352,402</u>	<u>389,298</u>	<u>935,441</u>

人民幣不可自由兌換為其他貨幣，然而，根據中國內地的《外匯管理條例及結匯、售匯及付匯管理規定》，貴集團獲准通過獲授權進行外匯業務的銀行將人民幣兌換為其他貨幣。

短期定期存款到期日不同，從一天至三個月不等，根據貴集團對現金之即時需求而定，並按照不同之短期定期存款利率賺取利息。長期定期銀行存款為期限為三年的存款，於二零二一年十二月三十一日、二零二二年十二月三十一日及二零二三年十二月三十一日分別按3.30%、3.30%及3.30%的固定利率計息。銀行結餘乃存於信譽可靠及近期無違約記錄之銀行。

貴公司

	於十二月三十一日		
	二零二一年 人民幣千元	二零二二年 人民幣千元	二零二三年 人民幣千元
現金及銀行結餘	<u>424</u>	<u>32,673</u>	<u>10,300</u>
以美元計值	394	32,632	10,102
以人民幣計值	28	11	133
以港元計值	<u>2</u>	<u>30</u>	<u>65</u>
現金及現金等價物	<u>424</u>	<u>32,673</u>	<u>10,300</u>

附錄一

會計師報告

24. 貿易應付款項

截至報告期末，根據發票日期的貿易應付款項的賬齡分析列載如下：

	二零二一年 人民幣千元	二零二二年 人民幣千元	二零二三年 人民幣千元
六個月內	11,647	32,000	30,190
六個月至一年	—	751	241
	<u>11,647</u>	<u>32,751</u>	<u>30,431</u>

貿易應付款項不計息，一般於15至120天內結算。

25. 其他應付款項及應計款項

其他應付款項及應計款項詳情列載如下：

	附註	二零二一年 人民幣千元	二零二二年 人民幣千元	二零二三年 人民幣千元
預付第三方款項		116,038	142,435	—
應付附屬公司非控股股東之股息	(a)	—	121,981	60,195
按金		63,677	68,975	73,837
應付薪金及福利		21,642	16,327	14,810
合同負債	(b)	15,805	15,065	16,392
代賣家收取之買家墊款		24,161	13,863	22,521
與收購非控股股東相關的應付對價	(c)	—	13,580	1,180
應計開支		9,027	8,417	11,702
其他應付稅項		3,355	1,966	1,488
其他		1,670	2,363	2,054
		<u>255,375</u>	<u>404,972</u>	<u>204,179</u>

附註：

- (a) 於二零二二年十一月三十日，新疆匯瀚機動車拍賣服務有限公司及新疆寶乾機動車拍賣服務有限公司已向股東宣派股息合計人民幣121,981,000元，並於二零二三年六月二十八日結付。
- (b) 合同負債包括就二手車服務所收取的短期墊款。
- (c) 於二零二二年十一月三十日，貴集團以合計人民幣13,580,000元收購新疆匯瀚機動車拍賣服務有限公司49%權益及新疆寶乾機動車拍賣服務有限公司49%權益，該筆款項已於二零二三年十二月二十九日結付。於二零二三年六月，貴集團以合計人民幣3,380,000元收購慈溪市天悅二手車銷售有限公司10%權益、廣州江軍江商務服務有限公司49%權益及瀋陽常信拍賣有限公司49%權益，當中人民幣2,200,000元已於二零二三年十一月八日結付。

26. 計息銀行借款

	二零二一年			二零二二年			二零二三年		
	實際利率 (%)	到期	人民幣千元	實際利率 (%)	到期	人民幣千元	實際利率 (%)	到期	人民幣千元
<b>貴集團</b>									
<b>即期</b>									
<b>銀行貸款</b>									
一無抵押	4.30	二零二二年	<u>19,800</u>	4.10-4.20	二零二三年	<u>49,700</u>	3.50-4.10	二零二四年	<u>69,500</u>
					二零二一年	二零二二年	二零二三年		
					人民幣千元	人民幣千元	人民幣千元		
分析：									
應償還銀行貸款：									
一年內					<u>19,800</u>	<u>49,700</u>	<u>69,500</u>		

27. 遞延稅項

年內遞延稅項資產及負債變動列載如下：

遞延稅項負債

	使用權資產 人民幣千元
於二零二一年一月一日	2,260
年內自損益扣除的遞延稅項(附註12)	<u>3,096</u>
於二零二一年十二月三十一日及二零二二年一月一日的遞延稅項負債總額	5,356
年內自損益扣除的遞延稅項(附註12)	<u>4,178</u>
於二零二二年十二月三十一日及二零二三年一月一日的遞延稅項負債總額	9,534
年內自損益扣除的遞延稅項(附註12)	<u>3,375</u>
於二零二三年十二月三十一日的遞延稅項負債總額	<u>12,909</u>



附錄一

會計師報告

遞延稅項資產

	租賃負債 人民幣千元	可用於抵銷 未來應課稅 溢利的虧損 人民幣千元	總計 人民幣千元
於二零二一年一月一日	3,398	—	3,398
年內計入損益的遞延稅項(附註12)	<u>3,590</u>	<u>—</u>	<u>3,590</u>
於二零二一年十二月三十一日及 二零二二年一月一日的遞延稅項資產總額	6,988	—	6,988
年內計入損益的遞延稅項(附註12)	<u>4,675</u>	<u>—</u>	<u>4,675</u>
於二零二二年十二月三十一日及 二零二三年一月一日的遞延稅項資產總額	11,663	—	11,663
年內計入損益的遞延稅項(附註12)	<u>3,690</u>	<u>9,813</u>	<u>13,503</u>
於二零二三年十二月三十一日的遞延稅項資產總額	<u>15,353</u>	<u>9,813</u>	<u>25,166</u>

就呈列而言，若干遞延稅項資產及負債已於二零二一年、二零二二年及二零二三年十二月三十一日的財務狀況表內抵銷。以下為就財務申報目的作出的遞延稅項結餘分析：

	二零二一年 人民幣千元	二零二二年 人民幣千元	二零二三年 人民幣千元
於財務狀況表內確認的遞延稅項資產淨值	<u>1,632</u>	<u>2,129</u>	<u>12,257</u>
於財務狀況表內確認的遞延稅項負債淨額	<u>—</u>	<u>—</u>	<u>—</u>
尚未就下列項目確認遞延稅項資產：			
	二零二一年 人民幣千元	二零二二年 人民幣千元	二零二三年 人民幣千元
稅項虧損	<u>284,651</u>	<u>321,141</u>	<u>141,943</u>

於二零二一年、二零二二年及二零二三年十二月三十一日，貴集團於中國內地分別產生人民幣284,651,000元、人民幣321,141,000元及人民幣141,943,000元，均將在一至五年內屆滿，以抵銷其未來應課稅溢利。

由於貴公司認為可能不會有可用作抵銷稅項虧損的足夠應課稅溢利，因此概無就該等虧損確認遞延稅項資產。

28. 可轉換可贖回優先股及認股權證

	A輪可轉換 可贖回優先股 人民幣千元	B輪可轉換 可贖回優先股 人民幣千元	B輪認股權證 人民幣千元	總計 人民幣千元
於二零二一年一月一日 (附註(i))	155,626	—	—	155,626
公允價值變動	26,688	—	—	26,688
匯兌調整 (附註(iv))	(2,238)	—	—	(2,238)
於二零二一年十二月三十一日	180,076	—	—	180,076
新發行 (附註(ii))	—	91,977	9,143	101,120
公允價值變動	5,544	7,073	1,582	14,199
放棄評估調整機制	(15,884)	—	—	(15,884)
匯兌調整 (附註(iv))	8,834	3,349	—	12,183
於二零二二年十二月三十一日	178,570	102,399	10,725	291,694
公允價值變動 (附註(iii))	69,826	16,103	(10,926)	75,003
匯兌調整 (附註(iv))	3,615	1,872	201	5,688
於二零二三年十二月三十一日	252,011	120,374	—	372,385

附註：

(i) 於二零一九年二月，貴公司以現金對價10,000,000美元(或每股0.5892美元)向A輪投資者發行16,971,220股A輪可轉換可贖回優先股(「A輪優先股」)。

於二零一九年七月，貴公司以現金對價5,000,000美元(或每股0.5892美元)向A輪投資者發行8,485,610股A輪優先股。

(ii) 於二零二二年八月，貴公司以現金對價15,000,000美元(或每股0.9899美元)向投資者(「B輪投資者」)發行15,152,715股B輪可轉換可贖回優先股(「B輪優先股」)。該價格包括向若干股東(「B輪認股權證持有人」)發行認股權證(「B輪認股權證」)的價格，有權以不超過10,000,000美元或貴公司即將發行的每股0.9899美元的總對價收購10,101,810股第二批B輪可轉換可贖回優先股。

於二零二二年八月，貴公司以零現金對價向A輪投資者發行7,637,049股A輪優先股，以放棄評估調整機制。

(iii) 根據股份購買協議，B輪認股權證持有人有權但無義務於(i) 貴公司簽訂下一輪股權融資的交易文件的日期及(ii)向有關證券監管機構首次提交[編纂]註冊聲明前的第六十(60)日(「行使期」)(以較早者為準)之前向貴公司進行購買股份。於二零二三年六月三十日，貴公司首次提交註冊聲明及B輪認股權證於提交日期前60日到期。

(iv) 匯兌調整顯示匯兌對美元餘額換算的影響，已計入其他全面收益。

### 轉換權

各優先股（「A輪優先股」及「B輪優先股」）持有人有權自行酌情決定在任何時候按照轉換當日有效的轉換價（「轉換價」）將全部或任何部分優先股轉換為普通股。優先股的初始轉換價將為適用的優先股發行價格（即1：1的初始轉換比率），該價格將有待調整，以反映股息、拆分、合併或綜合、以低於轉換價的每股對價發行新證券時的資本重整及調整。

### 贖回特點

倘(a) 貴公司未能於截止日期（二零二二年八月四日）後三十六(36)個月或之前完成[編纂]（「[編纂]」，定義見下文）；(b)任何集團公司（統稱 貴公司及其附屬公司）或創辦人各方有任何嚴重違反交易文件條款（購股協議、經重列組織章程大綱及細則、股東協議、管理權函件、補償協議、控制文件及執行根據上述任何協議擬進行的交易所須訂立的其他協議及文件）的行為；(c) 貴公司任何其他類別或系列股份的任何持有人已要求贖回該等其他股份或系列股份；(d)截至截止日期，創辦人持有的由創辦人實益擁有的 貴公司股份少於百分之五十；(e)任何ODI實體未能於截止日期滿一週年日期或之前完成所需要的ODI程序；(f)創辦人因故或自願辭職，令創辦人不再以僱員或非僱員身份為集團公司服務；(g)集團公司重大變更其主要業務，或各集團公司根據適用法律須就適時及妥當的註冊及經營取得或作出的任何政府批准、許可、執照、授權、證明、註冊或備案已被暫停、撤銷或無效，則未購回優先股持有人有權於任何時候要求贖回由有關未購回優先股持有人持有的全部或部份已發行及未購回優先股，且 貴公司須向有關持有人就有關贖回作出付款。

[編纂]指根據1933年美國證券法（經修訂）項下的有效註冊聲明，在美國[編纂]貴公司普通股（或其存託憑證或存託股份）的確實承諾[編纂]，[編纂]（經扣除[編纂]開支）反映 貴公司緊接有關[編纂]前估值至少人民幣70億元或相等外匯，或在另一個司法權區[編纂] 貴公司普通股（或其存託憑證或存託股份）導致普通股於董事會批准的認可國際證券交易所公開買賣，只要有關[編纂]滿足上述[編纂]及[編纂]要求。

創辦人各方為楊愛華（「創辦人」），其為一名香港市民；Orient Rich Investment Development Limited，一家於英屬維爾京群島正式成立並有效存續的業務公司，由創辦人（「Orient Rich」）全資擁有；及昌廣投資有限公司，一家於英屬維爾京群島正式成立並有效存續的業務公司，由Orient Rich全資擁有。

### 呈列及分類

貴集團不會將任何嵌入式衍生工具自優先股中分開，並將整個工具指定為以公允價值計量且其變動計入當期損益的金融負債。公允價值變動計入損益，惟信貸風險變動應佔部分（如有）計入其他全面收益除外。管理層認為信貸風險變動引起的優先股公允價值變動不大。

附錄一

會計師報告

貴集團採用折現現金流量法確定 貴公司的相關股權價值，並採用股權分配模型確定可轉換可贖回優先股及認股權證的公允價值。主要假設如下所示：

	於十二月三十一日		
	二零二一年	二零二二年	二零二三年
折現率	17%	17%	16%
無風險利率	0.56%	4.3%	4.5%
缺乏市場流通性折現率(「DLOM」)	7.0%	8.3%	4.0%
波動性	36.8%	38.9%	36.2%

稅前折現率乃根據截至估值日的加權平均資本成本估算。 貴集團根據美國拆零國庫券的收益率估計無風險利率。DLOM乃根據期權定價法估算。根據期權定價法下，認沽期權的成本(可以在非上市股票出售之前對沖有關價格變動)，被認為是確定缺乏市場流通性折現率的依據。波動性乃根據自估值日起一段期間內，與到期時間具有類似跨度的可比公司每日股價回報的年化標準差進行估計。

29. 股本

根據於二零二三年六月二十三日舉行的董事會會議上通過的特別決議案， 貴公司進行股本重組(「股本重組」)，每股未發行股份的面值將由0.1639美元削減至0.00001美元。

	二零二一年 人民幣千元	二零二二年 人民幣千元	二零二三年 人民幣千元
已發行及繳足：			
發行普通股	<u>308,801</u>	<u>308,801</u>	<u>51</u>
已發行及未繳足	<u>—</u>	<u>73,519</u>	<u>—</u>

貴公司股本變動情況概述如下：

	附註	已發行股數	股本 人民幣千元
於二零二一年一月一日		305,000,000	308,801
新發行		—	—
於二零二一年十二月三十一日及二零二二年一月一日		305,000,000	308,801
新發行		62,500,000	73,519
於二零二二年十二月三十一日及二零二三年一月一日		367,500,000	382,320
新發行	(a)	394,492,710	28
股本重組		—	(382,297)
於二零二三年十二月三十一日		<u>761,992,710</u>	<u>51</u>

附註：

(a) 於截至二零二三年十二月三十一日止年度， 貴公司發行394,492,710股普通股，當中147,876,118股的發行目的為收購由 貴集團部分擁有之附屬公司的非控股權益。

### 30. 儲備

貴集團於本年度及過往年度的儲備金額及其變動呈列於 貴集團的綜合權益變動表。

#### (a) 資本儲備

資本儲備指 貴集團股份溢價，因收購非控股權益、股本重組及發行股份而產生的儲備。資本儲備變動詳情載於歷史財務資料的綜合權益變動表。

#### (b) 外匯波動儲備

外匯波動儲備用於入賬換算功能貨幣並非人民幣的實體財務報表產生的匯兌差異。

### 31. 存在重大非控股權益的非全資附屬公司

貴集團存在重大非控股權益的附屬公司詳情列載如下：

	二零二一年	二零二二年	二零二三年
非控股權益持有的股權百分比：			
廣州江軍江商務服務有限公司	49%	49%	—
溫州常信汽車銷售服務有限公司	49%	49%	—
貴州信通二手車拍賣有限公司	49%	49%	33%
湖南力天福駐汽車銷售服務有限公司	49%	49%	—
長春寶瑞國際會展有限公司	40%	40%	—
新疆匯瀚機動車拍賣服務有限公司	49%	49%	—
新疆寶乾機動車拍賣服務有限公司	49%	49%	—
	二零二一年 人民幣千元	二零二二年 人民幣千元	二零二三年 人民幣千元
分配至非控股權益的年內溢利／(虧損)：			
廣州江軍江商務服務有限公司	4,667	2,089	283
溫州常信汽車銷售服務有限公司	17,129	10,020	2,191
貴州信通二手車拍賣有限公司	20,531	19,614	20,307
湖南力天福駐汽車銷售服務有限公司	10,753	5,520	1,094
長春寶瑞國際會展有限公司	7,586	7,979	(819)
新疆匯瀚機動車拍賣服務有限公司	38,063	(21,760)	—
新疆寶乾機動車拍賣服務有限公司	10,238	(4,563)	—
向非控股權益支付股息：			
貴州信通二手車拍賣有限公司	—	100,000	—
長春寶瑞國際會展有限公司	—	19,350	24,671
溫州常信汽車銷售服務有限公司	—	—	95,753
廣州江軍江商務服務有限公司	—	—	15,376
於報告日期累計非控股權益餘額：			
廣州江軍江商務服務有限公司	13,660	15,535	—
溫州常信汽車銷售服務有限公司	40,041	50,041	—
貴州信通二手車拍賣有限公司	46,952	(33,435)	(5,807)
湖南力天福駐汽車銷售服務有限公司	(8,765)	(3,245)	—
長春寶瑞國際會展有限公司	69,835	58,126	—
新疆匯瀚機動車拍賣服務有限公司	45,789	—	—
新疆寶乾機動車拍賣服務有限公司	14,743	—	—

附錄一

會計師報告

二零二一年	湖南力天	廣州江軍	溫州	貴州信通	長春寶瑞	新疆匯瀚	新疆寶乾
	福駐汽車 銷售服務 有限公司 人民幣千元	江商務服務 有限公司 人民幣千元	常信汽車 銷售服務 有限公司 人民幣千元	二手車拍賣 有限公司 人民幣千元	國際會展 有限公司 人民幣千元	機動車 拍賣服務 有限公司 人民幣千元	機動車 拍賣服務 有限公司 人民幣千元
收入	22,460	19,384	67,301	86,237	63,468	109,949	36,235
總開支	(514)	(2,194)	(2,222)	(16,782)	(9,030)	1,184	(568)
年內溢利及全面 收益總額	<u>21,945</u>	<u>9,524</u>	<u>34,956</u>	<u>41,899</u>	<u>18,965</u>	<u>77,680</u>	<u>20,894</u>
流動資產	7,167	24,280	95,246	108,091	124,632	97,453	32,230
非流動資產	—	300	78	142	31,104	—	19
流動負債	<u>(4,740)</u>	<u>(2,405)</u>	<u>(14,581)</u>	<u>(12,391)</u>	<u>431</u>	<u>(4,006)</u>	<u>(2,160)</u>
營運活動所得／(所用) 現金流量淨額	20,826	7,432	(725)	(272)	16,789	48,296	(1,182)
投資活動所得／(所用) 現金流量淨額	18	14	(1,228)	(36,520)	61,360	(10,306)	448
融資活動所用現金 流量淨額	<u>(14,981)</u>	<u>—</u>	<u>—</u>	<u>(227)</u>	<u>—</u>	<u>—</u>	<u>—</u>
現金及現金等價物 增加／(減少)淨額	<u>5,863</u>	<u>7,446</u>	<u>(1,953)</u>	<u>(37,019)</u>	<u>78,149</u>	<u>37,990</u>	<u>(734)</u>
二零二二年	湖南力天	廣州江軍	溫州	貴州信通	長春寶瑞	新疆匯瀚	新疆寶乾
	福駐汽車 銷售服務 有限公司 人民幣千元	江商務服務 有限公司 人民幣千元	常信汽車 銷售服務 有限公司 人民幣千元	二手車拍賣 有限公司 人民幣千元	國際會展 有限公司 人民幣千元	機動車 拍賣服務 有限公司 人民幣千元	機動車 拍賣服務 有限公司 人民幣千元
收入	11,912	11,170	22,824	85,690	61,862	5,354	699
總開支	(544)	(2,296)	(1,515)	(21,647)	(9,831)	2,122	103
年內溢利及全面 收益總額	<u>11,265</u>	<u>4,264</u>	<u>20,449</u>	<u>40,028</u>	<u>19,947</u>	<u>(47,620)</u>	<u>(10,112)</u>
流動資產	16,939	27,542	109,889	55,764	127,267	95,097	29,014
非流動資產	—	300	—	40	31,069	—	11
流動負債	<u>(3,246)</u>	<u>(1,403)</u>	<u>(8,697)</u>	<u>(19,933)</u>	<u>(1,572)</u>	<u>(241,880)</u>	<u>(65,379)</u>
營運活動所得現金 流量淨額	9,240	8,730	5,477	54,441	21,270	27,013	3,742
投資活動所得／(所用) 現金流量淨額	(8,000)	—	(6,553)	25,395	(70,046)	(76,757)	(8,481)
融資活動所用現金 流量淨額	<u>(4,537)</u>	<u>—</u>	<u>—</u>	<u>(100,091)</u>	<u>(19,351)</u>	<u>—</u>	<u>—</u>
現金及現金等價物 增加／(減少)淨額	<u>(3,297)</u>	<u>8,730</u>	<u>(1,076)</u>	<u>(20,255)</u>	<u>(68,127)</u>	<u>(49,744)</u>	<u>(4,739)</u>

附錄一

會計師報告

二零二三年	湖南力天 福駐汽車 銷售服務 有限公司 人民幣千元	廣州江軍江 商務服務 有限公司 人民幣千元	溫州 常信汽車 銷售服務 有限公司 人民幣千元	貴州信通 二手車拍賣 有限公司 人民幣千元	長春寶瑞 國際會展 有限公司 人民幣千元
收入	2,365	2,902	5,937	99,924	1,680
總開支	(82)	(1,156)	(905)	(22,592)	(2,573)
期內溢利及全面收益總額	<u>2,232</u>	<u>6,064</u>	<u>4,502</u>	<u>50,637</u>	<u>(2,240)</u>
流動資產	16,917	32,615	14,550	40,220	99,056
非流動資產	—	300	—	24	31,073
流動負債	<u>(992)</u>	<u>(31,793)</u>	<u>(66,849)</u>	<u>(23,736)</u>	<u>(130,584)</u>
營運活動所得／(所用)					
現金流量淨額	1,253	(971)	(2,354)	46,416	(81,374)
投資活動所得現金流量淨額	12,571	—	98,497	46,831	70,906
融資活動所用現金流量淨額	<u>—</u>	<u>—</u>	<u>(95,753)</u>	<u>—</u>	<u>(24,671)</u>
現金及現金等價物 增加／(減少)淨額	<u>13,824</u>	<u>(971)</u>	<u>390</u>	<u>93,247</u>	<u>(35,139)</u>

32. 業務合併

於二零二一年一月一日，貴集團收購湖南力天福駐汽車銷售服務有限公司51%的權益。湖南力天福駐汽車銷售服務有限公司主要從事二手車收銷安排。該收購乃貴集團擴大其在當地汽車買賣市場份額戰略的一部分。該收購的收購對價為人民幣1元，並已於收購日期以現金支付。貴集團於截至二零二三年十二月三十一日止年度進一步收購湖南力天福駐汽車銷售服務有限公司49%的權益。

貴集團已選擇在被收購方的淨資產中確認以非控股權益計量的非控股權益。

湖南力天福駐汽車銷售服務有限公司於收購日期的可識別資產及負債的公允價值為零。

自該收購以來，湖南力天福駐汽車銷售服務有限公司為貴集團截至二零二一年十二月三十一日止年度的收入貢獻人民幣22,460,000元及為綜合溢利貢獻人民幣21,945,000元。



33. 綜合現金流量表附註

(a) 因融資活動產生的負債變動

	計息銀行借款 人民幣千元	租賃負債 人民幣千元	可轉換可贖回 優先股及 認股權證 人民幣千元
於二零二一年一月一日	19,800	57,285	155,626
因融資現金流量產生的變動	(760)	(17,344)	—
新租約	—	46,525	—
利息開支	760	4,162	—
終止租賃	—	(4,402)	—
公允價值變動	—	—	26,688
匯兌調整	—	—	(2,238)
於二零二一年十二月三十一日及 二零二二年一月一日	19,800	86,226	180,076
因融資現金流量產生的變動	28,089	(22,211)	101,120
新租約	—	7,063	—
利息開支	1,811	3,905	—
終止租賃	—	(6,676)	—
出租人給予的新型冠狀病毒病相關租金減免	—	(1,534)	—
公允價值變動	—	—	14,199
完成估值調整機制的相關收益	—	—	(15,884)
匯兌調整	—	—	12,183
於二零二二年十二月三十一日及 二零二三年一月一日	49,700	66,773	291,694
因融資現金流量產生的變動	17,584	(22,586)	—
新租約	—	22,674	—
利息開支	2,216	3,549	—
終止租賃	—	(1,162)	—
修改租賃付款	—	(784)	—
公允價值變動	—	—	75,003
匯兌調整	—	—	5,688
於二零二三年十二月三十一日	69,500	68,464	372,385

附錄一

會計師報告

(b) 租賃現金流出總額

	二零二一年 人民幣千元	二零二二年 人民幣千元	二零二三年 人民幣千元
經營活動內	7,299	7,824	7,325
融資活動內	17,344	22,211	22,586
	<u>24,643</u>	<u>30,035</u>	<u>29,911</u>

34. 或有負債

於各相關期間末，貴集團或貴公司均無任何重大或有負債。

35. 承諾

於各相關期間末，貴集團或貴公司均無任何承諾。

36. 關聯方交易

(a) 名稱及關係：

關聯方名稱	與 貴集團的關係
湖州寶睿汽車銷售服務有限公司	由對 貴集團擁有重大影響力的股東控制的實體
馬鞍山瑞寶汽車銷售服務有限公司	由對 貴集團擁有重大影響力的股東控制的實體
上海開隆金滙汽車技術服務有限公司	由對 貴集團擁有重大影響力的股東控制的實體
上海開隆汽車集團有限公司	由對 貴集團擁有重大影響力的股東控制的實體
上海隆雲物業管理有限公司	由對 貴集團擁有重大影響力的股東控制的實體

(b) 關聯方交易：

於相關期間，貴集團與關聯方有以下交易：

	二零二一年 人民幣千元	二零二二年 人民幣千元	二零二三年 人民幣千元
二手車增值服務收入			
湖州寶睿汽車銷售服務有限公司	1,062	47	—
馬鞍山瑞寶汽車銷售服務有限公司	207	30	—
二手車增值服務成本			
上海開隆金滙汽車技術服務有限公司	1,076	986	—
租金開支：			
上海開隆汽車集團有限公司	3,096	3,314	3,314
上海隆雲物業管理有限公司	493	498	498
租金收入：			
上海開隆金滙汽車技術服務有限公司	377	—	—

附錄一

會計師報告

(c) 與關聯方的未償還結餘：

	二零二一年 人民幣千元	二零二二年 人民幣千元	二零二三年 人民幣千元
非貿易：			
預付款、按金及其他應收款項			
上海開隆金滙汽車技術服務有限公司	625	—	—
上海開隆汽車集團有限公司	870	1,120	870
上海隆雲物業管理有限公司	132	396	132
	<u>1,627</u>	<u>1,516</u>	<u>1,002</u>

(d) 貴集團主要管理人員薪酬：

	二零二一年 人民幣千元	二零二二年 人民幣千元	二零二三年 人民幣千元
薪金、津貼及實物福利	8,627	10,824	9,581
退休金計劃供款	391	427	356
總計	<u>9,018</u>	<u>11,251</u>	<u>9,937</u>

董事薪酬的更多詳情載於歷史財務資料附註10。

37. 金融工具分類

金融資產

	二零二一年 人民幣千元	二零二二年 人民幣千元	二零二三年 人民幣千元
以公允價值計量且其變動計入當期 損益的金融資產：			
銀行發行的金融產品(附註22)	<u>21,391</u>	<u>77,210</u>	<u>3,500</u>
按公允價值計入其他全面收益的金融資產：			
指定按公允價值計入其他全面 收益的股權投資(附註19)	<u>897</u>	<u>952</u>	<u>—</u>
按攤銷成本計量的金融資產：			
貿易應收款項(附註20)	9,399	13,259	16,288
預付款、按金及其他應收款項(附註21)	311,664	434,261	73,053
現金及現金等價物(附註23)	352,402	389,298	935,441
長期銀行定期存款(附註23)	—	1,000	1,000
	<u>673,465</u>	<u>837,818</u>	<u>1,025,782</u>

貸款及應收款項為按攤銷成本列賬且可為貴集團產生固定或可變利息收入的非衍生金融資產。賬面值或會受對手方信貸風險變動的影響。

金融負債

	二零二一年 人民幣千元	二零二二年 人民幣千元	二零二三年 人民幣千元
以公允價值計量且其變動計入 當期損益的金融負債：			
可轉換可贖回優先股及認股權證(附註28)	180,076	291,694	372,385
按攤銷成本計量的金融負債：			
貿易應付款項(附註24)	11,647	32,751	30,431
租賃負債(附註16(b))	86,226	66,773	68,464
計息銀行借款(附註26)	19,800	49,700	69,500
計入其他應付款項及應計款項的 金融負債(附註25)	203,876	238,853	97,538
	321,549	388,077	265,933

38. 金融工具之公允價值及公允價值層級

管理層已評估，現金及現金等價物、貿易應收款項、計入預付款、按金及其他應收款項的金融資產、計入其他應付款項及應計款項的金融負債及計息借款的公允價值與其賬面值相若，主要由於該等工具乃於短期內到期。

貴集團的財務團隊負責釐定金融工具公允價值計量的政策及程序。於各報告期末，財務團隊分析金融工具的價值變動及釐定估值應用的主要輸入數據。估值由首席財務官審閱及批准。

金融資產及負債的公允價值以該工具於自願交易方(而非強迫或清算銷售)當前交易下的可交易金額入賬。在估算其公允價值時已採用下列方法及假設：

指定為按公允價值計入其他全面收益的股權投資的公允價值乃根據不受可觀察市場價格或利率支持的假設，使用基於市場的估值技術估計。估值需要由董事基於行業，規模，槓桿率和策略選取可比較的上市公司(同行)，從而計算得出各可識別可比較公司適當的價格倍數，如企業價值與息稅折舊攤銷前利潤的比率(「EV/EBITDA」)及市盈率(「P/E」)。該倍數乃按可比較公司的企業價值除以一項盈利指標計算。該買賣倍數其後就多項考慮因素作出貼現，如流動性不足及可比較公司之間的規模差距(基於特定公司的事實及情況)。經貼現的倍數應用於該非上市股權投資相應的盈利指標，以計量公允價值。董事認為，透過估值方法得出的估計公允價值(計入綜合財務狀況表)及公允價值相關變動(計入其他全面收益)為合理，且於報告期末為最適當的價值。

對於按公允價值計入其他全面收益的股權投資的公允價值，管理層評估了使用合理可行的替代方案作為估值模型輸入的潛在影響。

貴集團投資於非上市投資，指銀行發行的金融產品。貴集團根據具有類似條款及風險的工具的市場利率使用貼現現金流量估值模型估計此等非上市投資的公允價值。更多詳情載於歷史財務資料附註22。

可轉換可贖回優先股及認股權證的公允價值使用估值技術釐定，該等技術包括現金流貼現法及倒推法，釐定結果屬於第三級公允價值計量範圍。更多詳情載於歷史財務資料附註28。

附錄一

會計師報告

下表概述金融工具估值於二零二一年、二零二二年及二零二三年十二月三十一日各自的重大不可觀察輸入數據及量化敏感度分析：

	估值技術	重大不可觀察 輸入數據	範圍	公允價值對 輸入數據 的敏感度
指定為按公允價值計入其他全面收益的股權投資	現金流貼現法	貼現率	18.0%	附註a
可轉換可贖回優先股及認股權證	現金流貼現法	貼現率	16%至17%	附註b
		無風險利率	0.56%至4.5%	附註c
		缺乏市場流通性折現率(「DLOM」)	4.0%至8.3%	附註d
		波動率	36.2%至38.9%	附註e

附註：

- 於二零二一年、二零二二年十二月三十一日，倘貼現率上升/下降1%而其他變項維持一致，指定為按公允價值計入其他全面收益的股權投資之公允價值將分別減少/增加人民幣3,000元/人民幣3,000元及人民幣27,000元/人民幣31,000元。
- 於二零二一年、二零二二年、二零二三年十二月三十一日，倘貼現率上升/下降1%而其他變項維持一致，可轉換可贖回優先股及認股權證之公允價值將分別減少/增加人民幣4,936,000元/人民幣5,666,000元、人民幣11,903,000元/人民幣13,826,000元、人民幣23,945,000元/人民幣27,846,000元。
- 於二零二一年、二零二二年、二零二三年十二月三十一日，倘無風險利率上升/下降1%而其他變項維持一致，可轉換可贖回優先股及認股權證之公允價值將分別減少/增加人民幣847,000元/人民幣860,000元、人民幣2,319,000元/人民幣2,396,000元、人民幣267,000元/人民幣273,000元。
- 於二零二一年、二零二二年、二零二三年十二月三十一日，倘DLOM上升/下降1%而其他變項維持一致，可轉換可贖回優先股及認股權證之公允價值將分別減少/增加人民幣1,936,000元/人民幣1,936,000元、人民幣3,462,000元/人民幣3,462,000元、人民幣3,866,000元/人民幣3,866,000元。
- 於二零二一年、二零二二年、二零二三年十二月三十一日，倘波動率上升/下降1%而其他變項維持一致，可轉換可贖回優先股及認股權證之公允價值將分別增加/減少人民幣0元/人民幣0元、人民幣537,000元/人民幣536,000元、人民幣51,000元/人民幣50,000元。

附錄一

會計師報告

公允價值層級

下表呈列 貴集團金融工具的公允價值層級：

以公允價值計量的資產：

於二零二一年十二月三十一日

	使用以下各項進行公允價值計量			總計 人民幣千元
	活躍市場的報價 (第一級) 人民幣千元	重大可觀察 輸入數據 (第二級) 人民幣千元	重大不可觀察 輸入數據 (第三級) 人民幣千元	
指定為按公允價值計入其他全面收益的股權投資	—	—	897	897
以公允價值計量且其變動計入當期損益的金融資產	—	21,391	—	21,391
	<u>—</u>	<u>21,391</u>	<u>897</u>	<u>22,288</u>

於二零二二年十二月三十一日

	使用以下各項進行公允價值計量			總計 人民幣千元
	活躍市場的報價 (第一級) 人民幣千元	重大可觀察 輸入數據 (第二級) 人民幣千元	重大不可觀察 輸入數據 (第三級) 人民幣千元	
指定為按公允價值計入其他全面收益的股權投資	—	—	952	952
以公允價值計量且其變動計入當期損益的金融資產	—	77,210	—	77,210
	<u>—</u>	<u>77,210</u>	<u>952</u>	<u>78,162</u>

於二零二三年十二月三十一日

	使用以下各項進行公允價值計量			總計 人民幣千元
	活躍市場的報價 (第一級) 人民幣千元	重大可觀察 輸入數據 (第二級) 人民幣千元	重大不可觀察 輸入數據 (第三級) 人民幣千元	
以公允價值計量且其變動計入當期損益的金融資產	—	3,500	—	3,500

附錄一

會計師報告

年內第三級公允價值計量的變動如下：

	二零二一年 人民幣千元	二零二二年 人民幣千元	二零二三年 人民幣千元
指定按公允價值計入其他全面 收益的股權投資			
於一月	814	897	952
於其他全面收益確認的總收益	83	55	—
出售	—	—	(952)
	<u>          </u>	<u>          </u>	<u>          </u>
於十二月三十一日	<u>897</u>	<u>952</u>	<u>—</u>

按公允價值計量的負債：

於二零二一年十二月三十一日

	使用以下各項進行公允價值計量			總計 人民幣千元
	活躍市場 的報價 (第一級) 人民幣千元	重大可觀察 輸入數據 (第二級) 人民幣千元	重大不可觀察 輸入數據 (第三級) 人民幣千元	
可轉換可贖回優先股及 認股權證	<u>—</u>	<u>—</u>	<u>180,076</u>	<u>180,076</u>

於二零二二年十二月三十一日

	使用以下各項進行公允價值計量			總計 人民幣千元
	活躍市場 的報價 (第一級) 人民幣千元	重大可觀察 輸入數據 (第二級) 人民幣千元	重大不可觀察 輸入數據 (第三級) 人民幣千元	
可轉換可贖回優先股及 認股權證	<u>—</u>	<u>—</u>	<u>291,694</u>	<u>291,694</u>

於二零二三年十二月三十一日

	使用以下各項進行公允價值計量			總計 人民幣千元
	活躍市場 的報價 (第一級) 人民幣千元	重大可觀察 輸入數據 (第二級) 人民幣千元	重大不可觀察 輸入數據 (第三級) 人民幣千元	
可轉換可贖回優先股及 認股權證	<u>—</u>	<u>—</u>	<u>372,385</u>	<u>372,385</u>



### 39. 財務風險管理目標及政策

貴集團的主要金融負債包括貿易應付款項、計入其他應付款項及應計款項的金融負債。該等金融負債的主要目的為資助貴集團的營運並向其營運提供擔保。貴集團的主要金融資產包括貿易應收款項、計入預付款、按金及其他應收款項的金融資產及由其營運直接產生的現金及現金等價物。

在整個回顧年度內，貴集團的政策為不得進行金融工具交易。

貴集團的金融工具產生的主要風險為外匯風險、信貸風險及流動性風險。貴集團管理該等風險的政策列載如下：

#### 外匯風險

貴集團主要業務位於中國內地及大部分交易以人民幣進行。貴集團大部分資產及負債以人民幣計值。於相關期間內，貴集團並無重大外幣風險。

#### 信貸風險

信貸風險為對手方將無法履行其於金融工具或客戶合約項下責任而導致財務虧損之風險。貴集團因其經營活動(主要為貿易應收款項)及融資活動(包括銀行及金融機構之存款、外匯交易及其他金融工具)而承受信貸風險。

#### 最大承擔及年末階段

下表載列基於貴集團的信貸政策的信貸質素及最高信貸風險，主要基於逾期資料(除非其他資料可在無須付出不必要成本或努力的情況下獲得)，及於十二月三十一日的年結階段分析。所呈列的有關金額指金融資產總賬面值。

於二零二一年十二月三十一日

	十二個月 預期信貸 虧損				總計
	階段1	階段2	階段3	簡化方法	
	人民幣千元	人民幣千元	人民幣千元	人民幣千元	人民幣千元
貿易應收款項*	—	—	—	11,155	11,155
計入預付款、按金及其他 應收款項的金融資產					
— 正常**	311,664	—	—	—	311,664
現金及現金等價物					
— 並未逾期	352,402	—	—	—	352,402
	<u>664,066</u>	<u>—</u>	<u>—</u>	<u>11,155</u>	<u>675,221</u>

附錄一

會計師報告

於二零二二年十二月三十一日

	十二個月 預期信貸 虧損				總計 人民幣千元
	全期預期信貸虧損				
	階段1 人民幣千元	階段2 人民幣千元	階段3 人民幣千元	簡化方法 人民幣千元	
貿易應收款項*	—	—	—	15,015	15,015
計入預付款、按金及其他 應收款項的金融資產					
— 正常**	434,261	—	—	—	434,261
現金及現金等價物					
— 並未逾期	389,298	—	—	—	389,298
長期銀行定期存款					
— 並未逾期	1,000	—	—	—	1,000
	<u>824,559</u>	<u>—</u>	<u>—</u>	<u>15,015</u>	<u>839,574</u>

於二零二三年十二月三十一日

	十二個月 預期信貸 虧損				總計 人民幣千元
	全期預期信貸虧損				
	階段1 人民幣千元	階段2 人民幣千元	階段3 人民幣千元	簡化方法 人民幣千元	
貿易應收款項*	—	—	—	16,288	16,288
計入預付款、按金及其他 應收款項的金融資產					
— 正常**	73,053	—	—	—	73,053
現金及現金等價物					
— 並未逾期	935,441	—	—	—	935,441
長期銀行定期存款					
— 並未逾期	1,000	—	—	—	1,000
	<u>1,009,494</u>	<u>—</u>	<u>—</u>	<u>16,288</u>	<u>1,025,782</u>

\* 就 貴集團採用簡化法減值的貿易應收款項而言，根據撥備矩陣而估計的資料於歷史財務資料附註20披露。

\*\* 計入預付款、按金及其他應收款項的金融資產的信貸質素在尚未逾期，且並無資料顯示金融資產的信貸風險自初步確認以來大幅增加時被視為「正常」。否則，金融資產的信貸質素被視為「呆賬」。

與 貴集團面對因貿易應收款項而產生的信貸風險有關的更多定量數據在歷史財務資料附註20中披露。

附錄一

會計師報告

流動性風險

貴集團的目標是在資金的連續性及靈活性之間保持平衡。貴集團的政策是定期監控當前及預期的流動性需求，以確保維持充足的現金儲備以滿足短期及長期的流動性需求。

貴集團的金融負債於報告期末基於合約未貼現付款的到期情況列載如下：

貴集團

	一年內 人民幣千元	一年至五年 人民幣千元	超過五年 人民幣千元	總計 人民幣千元
二零二一年				
貿易應付款項	11,647	—	—	11,647
租賃負債	17,671	59,010	27,184	103,865
其他應付款項及應計款項	61,881	141,995	—	203,876
計息銀行借款	19,826	—	—	19,826
可轉換可贖回優先股及 認股權證	—	180,076	—	180,076
	<u>111,025</u>	<u>381,081</u>	<u>27,184</u>	<u>519,290</u>
二零二二年				
貿易應付款項	32,000	751	—	32,751
租賃負債	16,515	42,750	18,397	77,662
其他應付款項及應計款項	88,712	150,141	—	238,853
計息銀行借款	49,763	—	—	49,763
可轉換可贖回優先股及 認股權證	—	291,694	—	291,694
	<u>186,990</u>	<u>485,336</u>	<u>18,397</u>	<u>690,723</u>
二零二三年				
貿易應付款項	30,431	—	—	30,431
租賃負債	17,818	41,192	20,227	79,237
其他應付款項及應計款項	94,149	3,389	—	97,538
計息銀行借款	69,583	—	—	69,583
可轉換可贖回優先股及 認股權證	—	372,385	—	372,385
	<u>211,981</u>	<u>416,966</u>	<u>20,227</u>	<u>649,174</u>

#### 資金管理

貴集團的資本管理主要旨在保障貴集團的持續經營能力，並維持健康的資本比率，以支持其業務並令股東價值最大化。

貴集團因應經濟狀況變動及相關資產的風險特徵管理其資本架構並對其作出調整。為維持或調整資本架構，貴集團可能調整向股東派付的股息，並向股東退還資本或發行新股份。貴集團毋須遵守任何外部施加的資本要求。於相關期間內，概無對資本管理的目標、政策或程序作出變更。

貴集團採用資產負債比率(即總負債除以總資產)監察資本。總負債包括流動負債及非流動負債。總資產包括流動資產及非流動資產。

各相關期間末的資產負債比率列載如下：

	二零二一年 人民幣千元	二零二二年 人民幣千元	二零二三年 人民幣千元
總負債	565,891	855,975	751,998
總資產	<u>840,549</u>	<u>1,025,976</u>	<u>1,146,724</u>
淨資產負債比率	<u>67.32%</u>	<u>83.43%</u>	<u>65.58%</u>

#### 40. 相關期間後事件

於二零二三年十二月三十一日以後概無發生重大事項。

#### 41. 期後財務報表

貴公司、貴集團或現組成貴集團的任何公司並無就二零二三年十二月三十一日後任何期間編製任何經審核財務報表。

[ 編纂 ]

[ 編纂 ]

[ 編纂 ]



[ 編纂 ]

[ 編纂 ]

## 本公司組織章程概要

### 1 組織章程大綱

本公司於●有條件採納組織章程大綱，當中訂明(其中包括)本公司股東僅須承擔有限責任，本公司的成立宗旨並無限制，且本公司應有全部權力及授權執行公司法或開曼群島任何其他法律並無禁止的任何宗旨。

組織章程大綱如附錄五「送呈公司註冊處處長及展示文件」一節所載，展示於聯交所及本公司網站。

### 2 組織章程細則

本公司於●有條件採納組織章程細則，其中載有以下條文：

#### 2.1 董事

##### (a) 配發及發行股份的權力

在組織章程大綱條文(及本公司於股東大會發出的任何指示)的規限下，及在不損害任何現有股份所附有之任何權利的情況下，董事可按其認為適當的時間及其他條款向該等人士配發、發行、授出購股權或以其他方式處置任何股份(無論是否附帶有關股息或其他分派、表決權、歸還資本或其他方面的優先、遞延、或有其他權利或限制)。

##### (b) 出售本公司或任何附屬公司資產的權力

在公司法、組織章程大綱及細則的條文以及特別決議案發出的任何指示的規限下，本公司之業務由董事管理，董事可行使本公司的一切權力。組織章程大綱及細則的任何修訂及該等指示，不得使董事先前在有關修訂或指示並無作出或發出的情況下屬有效的任何行動失效。

##### (c) 離職補償或付款

組織章程細則並無有關董事離職補償或付款的條文。

##### (d) 向董事貸款

組織章程細則並無關於向董事提供的貸款的條文。

(e) 購買股份的財務資助

組織章程細則並無關於本公司提供財務資助以購買本公司或其附屬公司股份的條文。

(f) 披露在與本公司或其任何附屬公司所訂立合約中的權益

任何人士不得因以賣方、買方或其他身份與本公司簽訂合約而失去擔任董事或代理董事的資格，亦不得因擔任董事或代理董事而無法以賣方、買方或任何其他身份與本公司簽訂合約，且任何該等合約或本公司或本公司的代表簽訂的任何董事或代理董事以任何方式擁有利益關係或承擔責任的任何合約或交易亦不得且無須被撤銷。參加訂約或在其中擁有利益關係的任何董事或代理董事無須因其董事或代理董事職務或由此建立的受信關係而向本公司變現其由任何此等合約或交易所獲得或產生或與此有關的利潤，前提是任何董事或任何代理董事於任何此等合約或交易中享有的權益性質須由彼等在其就此考量及對其任何表決時或之前披露。

董事不得就有關其或其任何緊密聯繫人擁有任何重大利益關係的任何合約或安排或任何其他方案的任何董事決議案表決(董事亦不可計入有關決議案的法定人數內)，即使其表決亦不可計入有關決議案的結果內(其亦不可計入有關決議案的法定人數內)，惟該項限制不適用於下列任何情況，即：

- A. 就董事或其任何緊密聯繫人應本公司或其任何附屬公司要求或為其利益借出款項或產生或承擔責任而向該董事或其任何緊密聯繫人提供任何抵押品或彌償保證；
- B. 就董事或其任何緊密聯繫人本身為本公司或其任何附屬公司的債項或債務單獨或聯名作出全部或部分擔保或彌償保證或提供抵押，而向第三方提供任何抵押品或彌償保證；
- C. 有關提呈發售本公司(或由本公司發售)或本公司可能創辦或擁有權益的任何其他公司股份、債權證或其他證券以供認購或購買，而董事或其任何緊密聯繫人因參與發售的包銷或分包銷而有或將有利益關係的任何建議；

- D. 有關本公司或其任何附屬公司僱員利益的任何建議或安排，包括：
- (A) 採納、修改或執行董事或其任何緊密聯繫人可能享有利益的任何僱員股份計劃或任何股份獎勵計劃或購股權計劃；或
  - (B) 採納、修改或執行有關本公司或其任何附屬公司董事、其緊密聯繫人及僱員的養老金或退休、身故或傷殘撫恤計劃，而並無給予任何董事或其任何緊密聯繫人一般不會給予與該計劃或基金有關類別人士的任何該特權或利益；及
- E. 董事或其任何緊密聯繫人僅因持有本公司股份或債權證或其他證券權益而與其他持有本公司股份或債權證或其他證券的人士以相同方式擁有權益的任何合約或安排。

(g) 酬金

支付予董事的薪酬(如有)應為董事釐定的酬金。董事亦應有權獲付其因出席董事或董事委員會會議，或本公司股東大會，或本公司任何類別股份或債券持有人的獨立會議，或與本公司業務或履行其董事職責有關的其他會議而合理招致的所有差旅、酒店住宿費及其他開支，或收取董事可能釐定的固定津貼(或上述各項任意比例的組合)。

董事可批准就董事認為超出其作為董事的日常工作的任何服務向任何董事支付額外酬金。支付予同時擔任本公司法律顧問、授權人或律師的董事或以專業身份為其提供服務的董事的任何費用應不計入其作為董事的酬金。

(h) 退任、委任及罷免

本公司可通過普通決議案委任任何人士出任董事，以填補空缺或出任為新增董事。

本公司可通過普通決議案罷免任何該等董事任期未屆滿的董事(包括董事總經理或其他執行董事)，而不受組織章程細則或本公司與該董事訂立的任何協議所影響，並可通過普通決議案選舉其他人士代替。對任何董事的罷免均

不得被視為剝奪該董事因其遭終止董事委任或任何因終止董事委任而導致失去其他委任或職位終止而應支付予該董事的補償或損害賠償。

董事可委任任何人士出任董事，以填補空缺或出任新增董事，前提是委任不會導致董事人數超過組織章程細則規定的任何人數或根據組織章程細則的董事人數上限。按上述方式委任的董事，任期將於本公司首屆股東週年大會舉行時屆滿，屆時將合資格於大會上重選連任。

董事毋須持有股份以符合出任董事的資格，出任董事亦無任何具體年齡限制。

在下列情況下董事須離職：

- A. 董事致函通知本公司其辭去董事職務；
- B. 董事連續12個月缺席(為免生疑，並未由其委任的代表或代理董事代表出席)且未獲得董事特別休假，而董事通過決議案以其缺席為由將其罷免；
- C. 董事身故、破產或與其債權人達成任何債務償還安排或債務重整協議；
- D. 董事被裁定或變得精神不健全；或
- E. 向董事送達由當時在任的不少於四分之三董事人數(或倘非整數，則以最接近的較低整數為準)的董事(包括該董事)簽署的書面通知將其罷免。

於本公司每屆股東週年大會上，三分之一的在任董事(或倘若董事人數並非三或三的倍數，則最接近而不少於三分之一)須輪席退任，惟每名董事(包括按指定任期獲委任的董事)均須最少每三年輪席退任一次。退任董事的任期應至其須輪值退任的大會結束為止，屆時有資格於會上膺選連任。本公司可於任何股東週年大會上選舉相同數目人士為董事以填補任何董事離職空缺。

(i) 借貸權力

董事可行使本公司所有權力借款及抵押或質押其現時及日後業務、物業及資產與未催繳資本或其中任何部分，並發行債權證、債股、按揭、債券及其他該等證券(不論是直接發行或作為本公司或任何第三方的任何債務、責任或義務的擔保)。

**2.2 更改章程文件**

除以特別決議案通過外，不得更改或修訂組織章程大綱或組織章程細則。

**2.3 修訂現有股份或類別股份的權利**

倘本公司股本於任何時間分為不同類別股份，除非某類別股份的發行條款另有規定(不論本公司是否正在清盤)，否則當時已發行任何類別股份所附有的全部或任何權利，僅可經由不少於持有該類別已發行股份投票權四分之三的持有人書面同意，或經由該類別股份持有人在另行召開的大會上以不少於四分之三的大多數票數通過的決議案通過後變更。組織章程細則中關於股東大會的全部條文每次在作出必要的修改後適用於任何該等大會，惟必要法定人數須為一名或多名持有該類別已發行股份投票權至少三分之一的人士(或其受委代表或正式獲授權代表)。

除非有關類別股份所附權利或發行條款另有明確規定，否則賦予任何類別股份持有人的權利，不得因設立或進一步發行與其享有同等權益的股份而視為被更改。

**2.4 更改股本**

本公司可以通過普通決議案：

- (a) 增加普通決議案所指定數額的股本，以及附加本公司於股東大會上決定的權利、優先權及特權；
- (b) 將其所有或任何部分股本匯總及分拆為數額大於現有股份的股份。在匯總任何繳足股份並將其分拆為數額較更大的股份時，董事可按其認為適宜的方式解決任何可能出現的困難，尤其是(但在不影響前述條文的一般性原則下)在將予匯總股份的持有人之間決定將何種股份匯總為一股匯總股份。倘若任何人士因股份匯總而獲得碎股，則該碎股可由董事就此委



任的人士出售，所委任人士可將如此售出的碎股轉讓予買方，而該項轉讓的有效性不應受質疑，並且該項將出售的所得款項淨額(在扣除該項出售費用後)可根據彼等的權利及權益，按比例分派予原本有權獲得碎股的人士，或支付予本公司而歸本公司所有；

- (c) 通過拆細其現有股份或任何現有股份，將其全部或任何部分股本分拆成為面值少於組織章程大綱所釐定者或無面值的股份；及
- (d) 註銷在普通決議案通過當日仍未獲任何人士認購或同意認購的任何股份，並按所註銷股份的數額削減股本。

本公司可按公司法條文的規限下，以特別決議案削減其股本或任何資本贖回儲備金。

### **2.5 特別決議案一須以大多數票通過**

根據組織章程細則，「特別決議案」的定義與公司法中的定義相同，指須由有權表決的本公司股東在股東大會上親自或(若為公司)由其正式授權代表或受委代表(若允許受委代表)以不少於四分之三大多數票通過的決議案，而指明擬提呈的決議案為特別決議案的有關大會通告已妥為發出，亦包括由有權在本公司股東大會上表決的全部本公司股東以一份或多份而每份由一名或多名股東簽署的文書以書面形式批准的特別決議案，而如此採納的特別決議案的生效日期即為該份文書或該等文書最後一份(如多於一份)的簽立日期。相反，組織章程細則界定「普通決議案」一詞指須由本公司的有權表決股東在根據組織章程細則舉行的股東大會親自或(若為公司)由其正式授權代表或受委代表(若允許受委代表)以簡單多數票通過的決議案，亦包括上述本公司全體股東以書面形式批准的普通決議案。

### **2.6 投票權**

在任何股份當時附帶的任何投票權利或限制的規限下，在任何以投票方式表決的股東大會上，每名親自出席(或如屬法團股東，則為其正式授權代表)或委派受委代表出席的本公司股東有權發言；(b)以舉手示意的方式表決時可投一票；及(c)以投票的方式表決時，可就其持有的每股股份投一票。

根據上市規則，凡任何股東須就任何特定決議案放棄表決或僅限於投贊成或反對票，任何違反有關規定或限制的股東表決或代表有關股東表決，將不能被計入表決結果內。

如果是聯名持有人，排名最先的持有人所投之票（無論是親自或通過受委代表（或如為法團或其他非自然人，則由其正式授權代表或受委代表））應獲接納，其他聯名持有人的投票一律不獲接納，而持有人排名順序應按本公司股東名冊的登記順序而定。

精神不健全或被任何有司法管轄權的法院已就其作出精神不健全認定的股東，在投票表決時（無論是舉手表決或投票表決），可通過其監護人、財產接管人、財產受託人或由法院指定的代表該股東的其他人士進行表決，且任何該等監護人、財產接管人、財產受託人或其他人士均可通過委任代表進行表決。

概無人士會被計入任何股東大會的法定人數或有權於會上投票，除非其於有關會議的記錄日期登記為股東，或現時就有關股份應付的所有催繳款項或其他款項已經繳付。

於任何股東大會上，任何提呈大會表決的決議案須以投票方式表決，惟大會主席可准許就純粹與上市規則所規定的程序或行政事宜有關的決議案以舉手方式表決。

如法團或其他非自然人為本公司股東，可根據其組織章程文件或（若無有關條文，通過其董事或其他管理機構的決議案），授權其認為適合的有關人士作為其代表參加本公司任何大會或任何類別股東大會，該獲授權的人士有權行使如同該法團屬個人股東時可行使的相同權力。

倘一家獲認可結算所（或其代名人）為本公司股東，結算所可授權其認為適當的一位或多位人士作為其代表，出席本公司任何股東大會或本公司任何類別股東大會，惟倘若超過一名人士獲授權，則授權書須列明各獲授權人士所代表的股份數目及類別。根據本條文獲授權的人士有權行使其代表的獲認可結算所（或其代名人）猶如為持有該授權書所註明股份數目及類別的本公司個人股東而可行使的同等權利及權力，包括發言權及在允許以舉手方式表決的情況下可個別舉手投票的權利。

## 2.7 股東週年大會及股東特別大會

本公司須於每個財政年度結束後六個月內(或上市規則或聯交所允許的其他期間)舉行一次股東大會作為該財政年度的股東週年大會。召開股東週年大會的通告中須指明其為股東週年大會。

董事可召集股東大會，並須於股東請求時立刻著手召開本公司的股東特別大會。股東請求是指在提出請求當日，持有不少於當日隨附本公司股東大會表決權的已發行股份10%投票權(按一股一票的基準)的一名或多名股東請求。股東請求須列明會議目的及擬加入會議議程的決議案，且必須由請求人簽署並送交予本公司於香港的主要辦事處或(倘本公司不再有主要辦事處)本公司註冊辦事處。請求可由多份格式類似的文件組成，每份文件均由一名或多名請求人簽署。倘於送交股東請求當日概無董事，或倘董事並未於送交股東請求之日起計21日內正式著手召開須於其後21日內舉行之股東大會，請求人或代表所有請求人全部表決權半數以上的任何請求人可以自行召開股東大會，但如此召開的任何大會須於前述21日期限屆滿後三個月之內舉行。請求人召開股東大會的方式應盡可能與董事會召開股東大會的方式相同。

## 2.8 賬目及核數

董事應確保本公司備存關於以下各項的適當會計賬冊：本公司收支的所有款項以及該等收支所涉及的事項；本公司的所有商品出售與購買；及本公司的資產與負債。有關賬冊須自編製之日起至少保留五年。若有關會計賬冊無法真實、公允地體現本公司事務的狀態並說明其交易，則應視為未備存適當會計賬簿。

董事須決定是否並且在何種情況或法規下，以及至何種程度及時間、地點公開本公司賬目和賬簿或其一，供本公司非董事的股東查閱。除公司法或獲董事或本公司在股東大會上授權外，任何非董事的股東無權查閱本公司任何賬目或賬冊或文件。

董事須安排編製自上一份賬目起之期間的損益賬連同於損益賬編製日期的資產負債表、董事就損益賬涵蓋期間的本公司利潤或虧損及本公司於該期間末的業

務狀況的報告、核數師就該賬目編製的報告及法律可能規定的其他報告及賬目，並在每屆股東週年大會向本公司呈報。

## 2.9 核數師

本公司須在每屆股東週年大會上以普通決議案的方式委任本公司一名或多名核數師，任期至下屆股東週年大會為止。本公司可通過普通決議案於核數師任期屆滿前罷免核數師。除非有關人士獨立於本公司，否則概無人士可委任為本公司核數師。核數師薪酬須由本公司於委任核數師的股東週年大會上通過普通決議案，或有關決議案所指定的方式釐定。

## 2.10 大會通告及議程

股東週年大會須以不少於21日的通告召開，任何股東特別大會須以不少於14日的通告召開，通知期不包括送達日期或視為送達日期及所通知日期。召開股東週年大會的通告須指明該會議為股東週年大會，而召開會議以通過特別決議案的通告須指明擬提呈決議案為一項特別決議案。每份通告應列明會議地點、日期、時間以及須於會議上處理的決議案詳情及該事項的一般性質。儘管有上文規定，但不論有否發出上述通告及是否符合組織章程細則有關股東大會的規定，只要得到以下同意，則本公司的股東大會將視為已正式召開：

- (a) 倘召開股東週年大會，則全體有權出席會議及於會上表決的本公司股東；及
- (b) 倘召開股東特別大會，則有權出席及投票的大多數股東(合共持有的股份以面值計不少於具有該項權利的股份的95%)。

倘於寄發股東大會通知後但於大會舉行前，或於股東大會休會後但於續會舉行前(不論是否須發出續會通知)，董事會基於任何理由全權酌情認為，在股東大會通知指定日期或時間或地點舉行股東大會並不可行或不合理，則可將大會押後至另一日期、時間及地點舉行。

董事亦有權在召開股東大會的每一份通知中規定，倘股東大會當天任何時間發出烈風警告或黑色暴雨警告(除非有關警告在董事可能於相關通知中指明之股東大會前最短時間內撤銷)，會議須押後至較遲日期重新召開，而毋須另行通知。

倘股東大會押後：

- (a) 本公司須盡力在切實可行範圍內盡快於本公司網站發出及於聯交所網站上發佈該押後通告，遵守上市規則載列押後的理由，惟因烈風警告或黑色暴雨警告於股東大會當日生效而未能發出或發佈該通告不會影響股東大會的自動押後；
- (b) 董事須釐定續會之日期、時間及地點，並發出最少七個完整日的續會通告；且相關通告須指明延會重新召開之日期、時間及地點，以及代表委任書在續會上被視作有效的提交日期及時間(惟就原大會提交之任何代表委任書在續會上仍繼續有效，除非經撤銷或已替換新代表委任書)；及
- (c) 在重新召開的大會上僅處理原大會通告中列出的事務，為重新召開的大會發出的通告毋須說明在重新召開的大會上要處理的事務，亦毋須重新分發任何隨附文件。倘在該重新召開的大會上要處理新的事務，本公司應根據組織章程細則的規定，為該重新召開的大會重新發出通告。

### 2.11 股份轉讓

股份轉讓可藉轉讓文據進行，文據須為書面及聯交所指定的任何標準轉讓格式或董事可能批准的其他格式。轉讓文據須由轉讓人及(除非董事另有決定)承讓人雙方或其代表簽署，而在承讓人名稱列入本公司股東名冊前，轉讓人仍被視為股份持有人。

董事可拒絕登記任何未全數繳足股份或本公司有留置權股份的任何轉讓。董事亦可拒絕登記任何股份的任何轉讓，除非：

- (a) 轉讓文據連同有關的股票(於轉讓登記後即予註銷)及董事合理要求顯示轉讓人有權作出轉讓之其他證明一併送交本公司；
- (b) 轉讓文據僅涉及一類股份；
- (c) 轉讓文據已妥當蓋上印鑑(如須蓋印鑑者)；

- (d) 如將股份轉讓予聯名持有人，聯名持有人不超過四名；
- (e) 有關股份不涉及本公司為受益人的任何留置權；及
- (f) 就此向本公司支付不超出聯交所不時釐定的最高應付費用(或董事不時要求的較低數額)。

倘董事拒絕登記任何股份轉讓，有關拒絕後兩個月內向轉讓人及承讓人發出通知。

於本公司暫停辦理股份過戶登記手續期間暫停辦理轉讓登記。董事可以在聯交所網站刊登通告的形式，或在上市規則的規限下，按組織章程細則規定本公司以電子方式送達通告的方法或在報章刊發通告發出至少10個營業日的通知(而如屬供股，則為至少6個營業日)後，於董事可不時釐定的時間及期間暫停辦理股份過戶登記手續，惟暫停辦理股份過戶登記手續的期間於任何年度均不得超過30日(或本公司股東以普通決議案決定的較長期間，惟該期間在任何年度均不得超過60日)。

#### **2.12 本公司購回本身股份的權力**

在公司法條文的規限下，本公司可購買其自身股份，惟(a)購買方式已由本公司股東透過普通決議案事先授權，及(b)任何該等購買應僅根據聯交所或香港證券及期貨事務監察委員會所頒佈並不時生效的任何有關守則、規則或法規作出。

#### **2.13 本公司任何附屬公司擁有股份的權力**

組織章程細則並無關於附屬公司擁有股份的條文。

#### **2.14 股息及其他分派方式**

在公司法及組織章程細則的規限下，本公司可透過普通決議案議決，就已發行股份派付股息及其他分派，以及授權自本公司可合法作此用途的資金中支付股息或作出其他分派，惟股息金額不得高於董事所建議者。除自本公司已變現或未變現利潤中或股份溢價帳中支付的股息或作出的其他分派外，或除法律另行允許外，概不得支付股息或作出其他分派。



董事可不時向本公司股東派付就本公司的利潤而言屬合理的中期股息。董事亦可不時按其認為適當的金額及日期就股份宣派及派付特別股息。

除股份所附權利另行規定者外，所有股息及其他分派均須根據股東於派付股息所涉期間的任何一段或多段時間內所持股份的已繳足金額予以派付。就此而言，凡在催繳前就股份所繳付的股款不會被視為股份的實繳股款。

董事可從應付本公司任何股東的任何股息或其他分派中扣減該股東因股款催繳或其他原因而在當時應付本公司的所有款項(如有)。董事可就本公司擁有留置權的股份保留任何股息或其他應付款項，並可將該等股息或款項用作清償有關留置權的債項、債務或協議責任。

本公司毋須就股息支付利息。除任何股份附帶的權利另有規定外，股息及其他分派可以任何貨幣支付。

當董事或本公司在股東大會上議決就本公司股本派付或宣派股息時，董事可繼續議決：(a)配發入賬列為繳足股款的股份作為支付全部或部分股息，但所配發的股份須與承配人已持有的股份屬於相同類別，且有權獲派股息的本公司股東可選擇收取現金作為全部股息或部分股息以代替配發；或(b)有權獲派股息的本公司股東可選擇獲配發入賬列為繳足股款的股份以代替董事認為適合的全部或部分股息，但所配發的股份須與承配人已持有的股份屬於相同類別。本公司在董事建議下可通過普通決議案，就本公司任何一項特定股息議決(儘管有上述情況)該股息可透過配發入賬列為繳足股款的股份悉數支付股息，而不給予本公司股東選擇收取現金股息以代替配發的權利。

就股份應向持有人支付的任何股息、利息或其他現金金額，須以電匯或支票或股息單寄往持有人的登記地址，如屬聯名持有人，則寄往在本公司股東名冊名列首位持有人的登記地址，或寄往持有人或聯名持有人書面指示的有關人士及地址。每張支票或股息單均須以其接收人為抬頭。兩名或以上聯名持有人其中任何一人均可就有關該等聯名持有人所持股份的股息、其他分派、紅利或其他應付款項發出有效收據。

於該等股息或分派應付之日後六年仍無人領取任何股息或其他分派須予沒收且撥歸至本公司。



經本公司股東透過普通決議案批准，董事議決任何全部或部分股息或其他分派可透過分派指定資產，尤其是(包括但不限於)透過分派股份、債權證或任何其他公司的證券或上述任何一種或多種方式進行派付，而當有關分派出現任何困難時，董事可以其認為權宜的方式解決，尤其是可將碎股忽略不計、四捨五入，或規定零碎配額的利益撥歸本公司，可釐定該等指定資產或其任何部分的價值以作分派，可決定按所釐定的價值基準向本公司任何股東支付現金，以調整所有股東的權利，並可在董事認為權宜的情況下將任何該等指定資產歸屬予受託人。

### **2.15 受委代表**

任何有權出席本公司股東大會及於會上表決的本公司股東均有權委任其他人士(須為個人)為其受委代表，代其出席大會及表決，而該名獲委任的受委代表在會議上享有如該名股東的同等發言權。股東可親身或透過受委代表進行表決。受委代表毋須為本公司股東。

委任代表文據須為書面形式，並由委任人或其書面正式授權的代表親筆簽署後簽立，或倘委任人為法團或其他非自然人士，則須經由其正式獲授權代表親筆簽署。

董事應在召開任何會議或續會的通告或本公司發出的受委代表文據中，列明委任代表文據存放的方式(包括電子方式)及委任代表文據存放的地點及時間(不遲於受委代表所涉及會議或續會開始的指定時間)。

代表委任文據須為慣常或通用格式(或董事可能批准的其他格式)，並可表明其僅適用於特定會議或其任何續會，或適用於所有會議直至該委任撤回為止。

### **2.16 催繳股款及沒收股份**

在任何股份配發及發行條款的規限下，董事可就其股份向本公司股東催繳股款(不論按面值或溢價計算)，而本公司每名股東在接獲至少14個整日指明付款日期的通知後均應按規定的時間向本公司支付就其股份催繳的股款。董事可決定撤銷或延遲催繳全部或部分股款。被催繳的股款須分期支付。接獲催繳股款通知的人士須負責支付向其催繳的股款，而不論涉及催繳股款的股份其後是否已經轉讓。

於授權催繳的董事決議案通過之時，催繳即被視為作出。股份的聯名持有人應對股份的所有到期催繳款項及分期付款承擔共同及個別責任。

若催繳款項於其到期應付時仍未繳付，則應繳股款的人士應就未付款項按董事釐定的利率繳納自催繳款項到期應付之日起至實際繳付之日止的利息(以及本公司因有關未繳款項而產生的所有開支)，惟董事可豁免繳付全部或部分利息或開支。

倘催繳款項或其分期付款於其到期應付時仍未繳付，則董事可向欠款人士發出不少於14個整日的通知，要求支付未繳款項，連同任何應計利息以及本公司因有關未繳款項而產生的任何開支。該通知應註明付款地點並聲明倘未遵從通知則可沒收受催繳股款的股份。

若未遵從前述通知，則通知所涉及的任何股份可在該通知要求的付款前，可透過董事的相關決議案予以沒收。該等沒收包括被沒收股份於沒收前未派付的所有股息、其他分派或其他應付款項。

被沒收股份可按董事認為合適的條款及方式出售、重新配發或另行處置。

任何股份被沒收的人士將不再為本公司被沒收股份的股東，並應退還本公司被沒收股份的證書以作註銷，且仍有責任按董事釐定的利率向本公司繳付其在沒收之日就該等股份應付本公司的所有款項(連同按董事可能釐定利率計算的利息)，惟倘本公司已全額收取其就該等股份到期應付的款項，則該人士的責任應告終止。

### **2.17 查閱股東名冊**

本公司須根據公司法存置或安排存置其股東名冊。透過在聯交所網站刊登公告或在上市規則的規限下，以組織章程細則所規定本公司以電子方式送交通告的方式或以在報紙上刊登廣告的方式提前十個營業日發出通告(或倘為供股，則提前六個營業日發出通告)後，董事可在其釐定的時間及期間內暫停辦理股東名冊全部或任何類別股份的登記，惟在任何一年內，股東名冊暫停登記的期間不得超過30日(或本公司股東以普通決議案決定的較長期間，但該期間在任何一年均不得超過60日)。

除非暫停辦理登記手續，否則股東名冊須於營業時間內免費供本公司任何股東查閱。

### **2.18 大會及另行召開的類別大會的法定人數**

除非出席股東大會人數達到法定人數，否則不可於該會議上處理任何事項。兩名親身出席的本公司股東或其受委代表(倘為法團或其他非自然人，則由其正式授權的代表或受委代表出席)為會議的法定人數，惟倘本公司僅有一名有權於該股東大會表決的股東，則法定人數為親自出席或其受委代表所代表(倘為法團或其他非自然人，則由其正式授權的代表或受委代表出席)的股東。

本公司獨立類別股份的持有人所另行召開的股東大會的法定人數乃於上文第2.3段作出規定。

### **2.19 少數股東在遭受欺詐或壓制時可行使的權力**

組織章程細則並無關於少數股東在遭受欺詐或壓制時可行使權利的條文。

### **2.20 清盤程序**

在遵守公司法的前提下，本公司可透過特別決議案決議本公司自願清盤。

根據股份所附帶的權利，於清盤時：

- (a) 倘可向本公司股東分派的資產不足以償還本公司全部繳足股本，則該等資產的分派方式為盡可能由本公司股東按開始清盤時各自所持股份的已繳足股款或應繳股本比例分擔虧損；
- (b) 倘本公司股東分派的資產於開始清盤時償還本公司全部繳足股本之後仍有剩餘，則超過部分可按本公司股東於開始清盤時其所持股份的繳足股本的比例向彼等分派。

倘若本公司清盤，清盤人可在獲得本公司特別決議案批准及公司法規定的任何其他批准的情況下，將本公司全部或任何部分資產以實物或現物分派予本公司股東，而不論該等資產是否包含同一類財產。就此目的而言，清盤人可為任何財產進行估值，並決定本公司股東或不同類別股東間的分派方式。清盤人可在獲得同樣批准的情況下，將全部或任何部分資產交予清盤人在獲得同樣批准下認為適

當的受託人(為本公司股東利益而設立的信託)，惟不得強迫本公司股東接受任何負有債務的資產、股份或其他證券。

### 2.21 失去聯絡的股東

倘若出現下列情況，則本公司有權出售本公司股東的任何股份或因身故、破產或法例實施而轉移予他人的股份：(a)向該等股份持有人發出有關任何應付現金款項的所有支票或認股權證(總數不少於三張)在12年內仍未兌現；(b)本公司在上述期間或下文(d)所述的三個月期間屆滿前，並無接獲任何有關該股東的所在地點或存在的任何消息；(c)在12年期間，上述股份至少應已就三次股息到期應付，而於該期間內該股東並無領取股息；及(d)待12年期限屆滿時，本公司透過在報章刊發廣告或以本公司可送達通告的方法以組織章程細則所規定的電子方式發出電子通訊(惟須遵守上市規則)，表示有意出售該等股份，且由刊登廣告日期起計三個月期間已屆滿，並已知會聯交所本公司欲出售該等股份。任何有關出售所得款項淨額將撥歸本公司所有，本公司於收訖該所得款項淨額後，即欠付該名前股東一筆相等於該所得款項淨額的款項。

## 開曼群島公司法及稅務概要

### 1 緒言

公司法在很大程度上源自舊有英國公司法，惟公司法與現時的英國公司法有相當大的差異。下文乃公司法若干條文的概要，惟此概要並非旨在包括所有適用的限制及例外情況或全面檢討公司法及稅項的所有事項(該等事項與有利益關係的各方可能較熟悉的司法權區同類條文可能有所不同)。

### 2 註冊成立

本公司於二零一四年九月三日根據公司法在開曼群島註冊成立為獲豁免有限公司，因此須主要在開曼群島以外地區經營業務。本公司須每年向開曼群島公司註冊處遞交年度報表，及支付按其法定股本金額計算的費用。

### 3 股本

公司法准許公司發行普通股、優先股、可贖回股份或同時發行上述各種股份。

公司法規定，倘若公司按溢價發行股份，不論是旨在換取現金或其他對價，須將相等於該等股份的溢價總值的款項撥入名為「股份溢價賬」的賬項內。視乎公司的選擇，該公司根據作為收購或註銷任何其他公司股份的對價的任何安排而按溢價配發及發行的股份溢價，可不按上述規定處理。公司法規定，公司可根據組織章程大綱及細則的條文(如有)，按其不時決定的方式運用股份溢價賬，其中包括(但不限於)：

- (a) 向股東支付分派或股息；
- (b) 繳足擬發行予股東作為繳足股款紅股的公司未發行股份；
- (c) 贖回及購回股份(惟須符合公司法第37條的規定)；
- (d) 撤銷公司的籌辦費用；
- (e) 撤銷發行公司任何股份或債權證的已付開支、佣金或折讓；及
- (f) 作為贖回或購買公司任何股份或債權證的應付溢價。

公司不得自股份溢價賬向股東支付分派或股息，除非在緊隨建議的分派或股息支付日期後，該公司有能力償還在日常業務過程中到期的債項。

公司法規定，在開曼群島大法院認可的規限下，股份有限公司或具有股本的擔保有限公司(如其組織章程細則許可)可透過特別決議案以任何方式削減其股本。

倘公司法詳細條文之規限下，股份有限公司或具有股本的擔保有限公司(如其組織章程細則許可)可發行由公司或股東可選擇予以贖回或有責任贖回的股份。此外，該公司(如其組織章程細則許可)可購買其本身的股份，包括任何可贖回股份。購買方式須獲組織章程細則授權或經公司通過普通決議案授權。組織章程細則可規定該購買方式由公司董事釐定。除非其股份已繳足，否則公司在任何時間不得贖回或購買其股份。如公司贖回或購買本身股份後再無任何持股的股東，則公司不得贖回或購買其任何股份。除非緊隨建議付款當日後，該公司有能力償還其於日常業務過程中到期的債項，否則公司以公司股本中撥款贖回或購買本身股份乃屬違法。

開曼群島對公司提供財務資助以購買或認購公司本身或其控股公司的股份並無法定限制。因此，倘公司董事在審慎及真誠履行職責時認為合適且符合公司利益，公司可提供該等財務資助。有關資助須以公平原則進行。

#### 4 股息及分派

除公司法第34條的規定外，公司法並無有關派息的法定條文。根據英國案例法(可能於開曼群島在此方面具有說服力)，股息僅可從利潤分派。此外，公司法第34條規定，在償還能力測試及遵守公司組織章程大綱及細則條文(如有)的規限下，可由股份溢價賬支付股息及分派(詳情請參閱上文第3段)。

#### 5 股東訴訟

開曼群島法院一般會參考英國的案例法判例。開曼群島的法院已引用並依循*Foss v. Harbottle*判例(及其例外情況，該例外案例准許少數股東以公司名義進行集體訴訟或引申訴訟，以對(a)超越公司權限或非法行為；(b)欺詐少數股東的行為，而過失方為對公司有控制權的人士；及(c)並非由所需合資格大多數(或特別指定大多數)股東通過的決議案提出訴訟)。

#### 6 對少數股東的保護

倘公司並非銀行且其股本分為股份，則開曼群島大法院可根據持有公司已發行股份不少於五分之一的股東申請，委派調查員審查公司業務並按大法院指定的方式向法院呈報結果。

公司任何股東可入稟開曼群島大法院，如法院認為根據公平中肯的理由公司理應清盤，則可發出清盤令。

按一般規則，股東對公司的申索須根據適用於開曼群島的一般契約法或民事侵權法，或根據公司組織章程大綱及細則所確立的作為股東所具有的個別權利而提出。

開曼群島法院經已採用及沿用英國普通法中有關大多數股東不可對少數股東進行欺詐行為的規則。



## 7 出售資產

公司法並無對董事出售公司資產的權力作出特定限制。根據一般法律，董事在行使該等權力時須以審慎及真誠的態度履行其職責並以合適及符合公司利益的方式行事。

## 8 會計及審計規定

公司法規定，公司須就下列各項保存適當的賬冊：

- (a) 公司所有收支款項，及所有發生的收支事項；
- (b) 公司所有銷貨與購貨記錄；及
- (c) 公司的資產與負債。

倘若賬冊不能真實中肯反映公司業務狀況及解釋有關交易，則不視為保存適當賬冊。

## 9 股東名冊

在組織章程細則條文的規限下，獲豁免公司可在其董事不時認為適當的開曼群島或以外的地點設立股東名冊總冊及任何分冊。公司法並無規定獲豁免公司須向開曼群島公司註冊處提交任何股東名單。因此，股東姓名及地址並非公開資料，且不可供公眾查閱。

## 10 查閱賬冊及記錄

根據公司法，公司股東並無查閱或獲得公司股東名冊或公司記錄的一般權利。然而，倘公司的組織章程細則載有條文，則彼等可享有有關權利。

## 11 特別決議案

公司法規定，若一項特別決議案獲最少三分之二的大多數有權出席股東大會及於會上投票的股東親身或(如准許委派代表)委任代表在股東大會通過，並已正式發出召開該大會並指明擬提呈的決議案為特別決議案的通告，惟公司可於其組織章程細則指明規定的大多數須為三分之二以上的人數，並可另外規定該大多數(即不少於三分之二)可因特別決議案將批准的事項而有所不同。如公司的組織章程細則許可，公司當時所有有權表決的股東以書面簽署的決議案亦可具有特別決議案的效力。



## 12 附屬公司擁有母公司的股份

如公司的宗旨許可，則公司法並不禁止開曼群島公司購買及持有其母公司的股份。任何附屬公司的董事在進行上述收購時，必須以審慎及真誠的態度履行其職責並以合適及符合附屬公司利益的方式行事。

## 13 併購及合併

公司法允許開曼群島公司之間及開曼群島公司與非開曼群島公司之間進行併購及匯總。就此而言，(a)「併購」指兩間或以上組成公司合併，並將其業務、財產及負債歸屬至其中一間存續公司內；及(b)「合併」指兩間或以上的組成公司整合為一間合併公司，並將該等公司的業務、財產及負債歸屬至該合併公司。為進行併購或合併，併購或合併計劃書須獲各組成公司的董事批准，而該計劃必須獲(a)各組成公司以特別決議案授權及(b)組成公司的組織章程細則可能列明的其他授權(如有)。該併購或合併計劃書必須向開曼群島公司註冊處存檔，連同有關合併或存續公司償債能力的聲明、各組成公司的資產及負債清單以及承諾將有關併購或合併證書送交各組成公司股東及債權人的承諾書，並將在開曼群島憲報刊登併購或合併的通告。除若干特殊情況外，有異議股東有權於作出所需程序後獲支付其股份的公允價值，惟倘各方未能就此達成共識，則將由開曼群島法院釐定。遵守此等法定程序進行的併購或合併毋須經法院批准。

## 14 重組

法定條文規定進行重組及兼併須於就此召開的大會上獲得(a)出席大會的股東價值75%，或(b)佔出席大會的債權人價值75%的大多數(視情況而定)贊成，並於其後獲開曼群島大法院批准。雖然有異議的股東有權向大法院表示申請批准的交易對股東所持股份並無給予公允價值，但如無證據顯示管理層有欺詐或不誠實行為，大法院不大可能僅因上述理由而否決該項交易，而倘該項交易獲批准及完成，有異議股東將不會獲得類似諸如美國公司的異議股東一般具有的估值權利(即以司法方式釐定其股份的估值而獲得現金的權利)。

## 15 收購

如一家公司提出收購其他公司股份建議，且在提出收購建議後四個月內，不少於90%被收購股份的持有人接納收購建議，則收購人在上述四個月屆滿後的兩個月內，可隨時發出通知要求反對收購的股東按收購建議的條款轉讓其股份。反對收購建議的

股東可在該通知發出後一個月內向開曼群島大法院提出反對轉讓。反對收購建議的股東須證明大法院應行使其酌情權，除非有證據顯示收購人與接納收購建議的有關股份持有人間有欺詐或不誠實或勾結，以不公平手法逼退少數股東，否則大法院一般不會行使其酌情權。

## 16 彌償保證

開曼群島法律並不限制組織章程細則對高級職員或董事作出彌償保證的程度，惟以開曼群島法院認為違反公眾政策的任何有關條文為限(例如表示對觸犯刑事罪行的後果作出彌償保證)。

## 17 重組

公司可向開曼群島大法院提交委任重組人員的呈請，理由是公司：

- (a) 無法或可能無法償還債務；及
- (b) 擬根據《公司法》、外國法律或通過達成一致重組，向其債權人(或多類債權人)提出和解或安排。

大法院可(其中包括)在聆訊該呈請後頒令委任重組人員，賦予其法院可能授予的權力並履行法院可能准許的職能。於(i)提交委任重組人員的呈請後而頒令委任重組人員之前，及(ii)頒令委任重組人員之時直至該命令被撤銷的任何時間，均不得對公司進行或提起訴訟、行動或其他法律程序(刑事訴訟除外)、不得通過公司清盤的決議案且不得提交公司清盤的呈請，除非已有法院准許。然而，儘管已提交委任重組人員的呈請或已委任重組人員，對公司全部或部分資產享有擔保的債權人有權強制執行擔保，而無須法院准許及無須徵求已委任的重組人員同意。

## 18 清盤

法院可對公司頒令強制清盤，或(a)倘公司有償債，則根據其股東特別決議案，或(b)倘公司無力償債，則根據其股東的普通決議案自願清盤。清盤人負責集中公司資產(包括出資人(股東)應付的款項(如有))、確定債權人名單及償還公司所欠債權人的債務(如資產不足償還全部債務則按比例償還)，並確定出資人的名單，以及根據彼等的股份所附權利分派剩餘資產(如有)。

## 19 轉讓的印花稅

開曼群島對開曼群島公司股份轉讓並不徵收印花稅，惟轉讓在開曼群島擁有土地權益的公司股份除外。

## 20 稅項

根據開曼群島稅務優惠法(經修訂)第6條，本公司可獲得開曼群島財政司司長承諾：

- (a) 開曼群島並無制定任何法律對本公司或其業務的利潤、收入、收益或增值徵收任何稅項；及
- (b) 此外，毋須就下列各項利潤、收入、收益或增值所需繳納的稅項或具有遺產稅或承繼稅性質的稅項：
  - A 本公司股份、債權證或其他承擔；或
  - B 就全部或部分任何有關付款(定義見稅務優惠法(經修訂)第6(3)條)繳納預扣稅。

開曼群島現時對個人或公司之利潤、收入、收益或增值並不徵收任何稅項，且無承繼稅或遺產稅性質的稅項。除不時因在開曼群島司法權區內訂立若干文據或將該等文據帶入開曼群島而可能須予支付若干印花稅外，開曼群島政府不大可能對本公司徵收其他重大稅項。開曼群島並無參與訂立適用於向本公司作出或由本公司作出任何付款的雙重徵稅公約。

## 21 外匯管制

開曼群島並無外匯管制法規或貨幣限制。

## 22 一般事項

本公司有關開曼群島法律的法律顧問邁普達律師事務所(香港)有限法律責任合夥已向本公司發出一份意見函，概述開曼群島公司法的各方面。如附錄五「送呈公司註冊處處長及展示文件」一節所述，該函件連同公司法已展示於有關網站。任何人士如欲查閱開曼群島公司法的詳細概要，或欲了解該法律與其較熟悉的任何司法權區法律之間的差異，應尋求獨立法律意見。

## A. 有關本集團的其他資料

### 1. 本公司註冊成立

本公司於二零一四年九月三日根據開曼群島公司法於開曼群島註冊成立為獲豁免有限公司。我們的註冊辦事處位於Maples Corporate Services Limited, PO Box 309, Ugland House, Grand Cayman, KY1-1104, Cayman Islands。本公司於開曼群島註冊成立，因此其業務須遵守相關開曼群島法律及章程文件(包括章程大綱及細則)。我們章程文件的若干條文及開曼群島公司法相關方面的概要載於本文件附錄三。

我們於香港的註冊營業地點為香港九龍觀塘道348號宏利廣場5樓。我們於二零二三年六月二十九日根據公司條例第16部向香港公司註冊處處長註冊為非香港公司。陳秀玲女士已獲委任為本公司的授權代表，代表本公司於香港接收法律程序文件及通知。

於本文件日期，本公司總辦事處位於中國上海市普陀區真北路2251號開隆中心6樓。

### 2. 本公司股本變動

以下載列緊接本文件刊發前兩年內本公司的股本變動情況：

- 於二零二二年八月十二日，本公司配發及發行合共(i) 97,480,000股股份；(ii) 7,637,049股A輪優先股；及(iii) 15,152,715股B輪優先股予以下股東。

名稱	股份數目	股份類別
WISE AXIS LIMITED	1,660,000	普通股
Triton Venture Limited	3,320,000	普通股
廣匯寶信汽車集團有限公司	21,000,000	普通股
Baoxin Auto Finance I Limited	41,500,000	普通股
Dazzling Calcite Limited	2,545,683	A輪優先股
Image Frame Investment (HK) Limited	5,091,366	A輪優先股
CR Matrix Limited	15,152,715	B輪優先股

- 於二零二二年八月十二日，Runwin (China) Investment Limited向NEW PLUS LIMITED轉讓30,000,000股普通股。
- 於二零二三年五月十二日，本公司向Grand Zhang YQ Holding Limited配發及發行37,500,000股股份。

附錄四

法定及一般資料

- 於二零二三年五月十七日，本公司配發及發行合共194,136,592股股份予以下股東。

名稱	股份數目	股份類別
Unity Delight Development Limited	1,000,000	普通股
Powermark Commerce Limited	1,500,000	普通股
Sun Win Business Management Limited	3,500,000	普通股
My Splendid Limited	4,000,000	普通股
Huatong Auto International Development Ltd	5,000,000	普通股
Super May Limited	5,000,000	普通股
Mingchang Investment Development Limited	7,000,000	普通股
Hongrun Investment Development Limited	8,000,000	普通股
Oak Business Management Limited	10,000,000	普通股
Xiangyu Investment Development Limited	10,000,000	普通股
Jumbo Create Investment Development Limited	10,000,000	普通股
Future Optimal Limited	15,000,000	普通股
Vision Now Limited	15,000,000	普通股
Zeal Auto Ltd.	19,136,592	普通股
Longkun Investment Development Limited	25,000,000	普通股
Sunrise Spark Limited	25,000,000	普通股
Zhuoheng Holding Limited	30,000,000	普通股

## 附錄四

## 法定及一般資料

- 於二零二三年五月十七日，本公司沒收以下股東的合共194,136,592股股份。

名稱	股份數目	股份類別
Zeal International Investment Holding Limited	19,136,592	普通股
康鵬	5,000,000	普通股
刁建申及韓葆霜	30,000,000	普通股
MIGHTY NATION INVESTMENT DEVELOPMENT LIMITED	25,000,000	普通股
Hongtai Investment Development Limited	20,000,000	普通股
Fenghong Investment Development Limited	25,000,000	普通股
Runda Investment Development Limited	15,000,000	普通股
Furui Investment Development Limited	10,000,000	普通股
Xiangfeng Investment Development Limited	15,000,000	普通股
Ruibo Investment Development Limited	10,000,000	普通股
Yunchang Investment Development Limited	20,000,000	普通股

- 於二零二三年六月二十七日，本公司的法定股本變為50,000美元，分為5,000,000,000股，其中(i)4,944,330,282股被指定為普通股，每股面值為0.00001美元；(ii)38,185,637股被指定為A輪優先股，每股面值0.00001美元；及(iii)17,484,081股被指定為B輪優先股，每股0.00001美元。

附錄四

法定及一般資料

- 於二零二三年六月二十七日，本公司向以下股東配發及發行每股面值0.00001美元的股份，本公司已向該等股東購回面值0.1639美元的相同數目股份。

名稱	股份數目	股份類別
昌廣投資有限公司	100,000,000	普通股
Manheim Investment, Inc.	90,000,000	普通股
World Key Investment Trading Limited	50,000,000	普通股
Baoxin Auto Finance I Limited	41,500,000	普通股
Grand ZhangYQ Holding Limited	37,500,000	普通股
Jumbo Create Investment Development Limited	35,000,000	普通股
Zhuoheng Holding Limited	30,000,000	普通股
New Plus Limited	30,000,000	普通股
Sunrise Spark Limited	25,000,000	普通股
Longkun Investment Development Limited	25,000,000	普通股
廣匯寶信汽車集團有限公司	21,000,000	普通股
Zeal Auto Ltd.	19,136,592	普通股
Future Optimal Limited	15,000,000	普通股
Vision Now Limited	15,000,000	普通股
利星行汽車有限公司	10,000,000	普通股
Jinyi Investment Development Limited	10,000,000	普通股
Oak Business Management Limited	10,000,000	普通股
Xiangyu Investment Development	10,000,000	普通股
Hongrun Investment Development	8,000,000	普通股
Mingchang Investment Development Limited	7,000,000	普通股
Huatong Auto International Development Ltd	5,000,000	普通股
Super May Limited	5,000,000	普通股
My Splendid Limited	4,000,000	普通股
Sun Win Business Management Limited	3,500,000	普通股
Triton Venture Limited	3,320,000	普通股
Wise Axis Limited	1,660,000	普通股
Powermark Commerce Limited	1,500,000	普通股
Unity Delight Development Limited	1,000,000	普通股
Image Frame Investment (HK) Limited	22,062,586	A輪優先股
Dazzling Calcite Limited	11,031,293	A輪優先股
CR Matrix Limited	15,152,715	B輪優先股



## 附錄四

## 法定及一般資料

- 於二零二三年六月二十七日，本公司向以下股東配發及發行額外147,876,118股每股面值0.00001美元的普通股。

名稱	股份數目	股份類別
Zhuoheng Holding Limited	40,115,754	普通股
Paddy investment Holding Limited	28,000,000	普通股
Tongyuan Group Development Limited	24,182,028	普通股
JYS Family Limited	15,000,000	普通股
Valensky Holding Limited	9,656,845	普通股
Yuebao Holding Limited	6,962,846	普通股
Xiangyun International Development Ltd	5,622,220	普通股
Delicacy-auto Ltd	5,142,913	普通股
JUNRONG Holding Limited	5,193,512	普通股
HCH Company Limited	5,000,000	普通股
Huatong Auto International Development Ltd	3,000,000	普通股

- 於二零二三年六月二十七日，本公司向優先股東配發及發行額外優先股如下。

名稱	股份數目	股份類別
Image Frame Investment (HK) Limited	3,394,505	A輪優先股
Dazzling Calcite Limited	1,697,253	A輪優先股
CR Matrix Limited	2,331,366	B輪優先股

- 緊接[編纂]之前，本公司法定股本將為50,000美元，分為5,000,000,000股每股面值0.00001美元的股份，全部悉數繳足或入賬列作繳足，以及4,182,337,572股每股面值0.00001美元的股份將維持未發行。

除上文所披露者及下文「4.股東的書面決議案」一段所述者外，我們的股本在緊接本文件日期前兩年內並無變動。

### 3. 我們附屬公司的股本變動

我們附屬公司的公司資料及詳情摘要載於本文件附錄一所載的會計師報告。

以下載列我們附屬公司緊接本文件日期前兩年內的股本變動情況：

- 於二零二二年七月二十日，上海劭助智能科技有限公司的註冊資本由人民幣2,000,000元增加至人民幣50,000,000元；
- 於二零二二年七月二十七日，上海常信拍賣有限公司的註冊資本由人民幣50,000,000元增加至人民幣100,000,000元；
- 於二零二二年十二月八日，上海澍助電子商務有限公司的註冊股本由人民幣50,000,000元增加至人民幣100,000,000元，由北京捷昇諮詢管理有限公司認購。
- 於二零二三年五月十六日，武漢市博通拍賣有限公司的註冊股本由人民幣2,000,000元增加至人民幣30,000,000元；
- 於二零二三年五月十六日，上海常信拍賣有限公司的註冊股本由人民幣100,000,000元增加至人民幣400,000,000元；
- 於二零二三年五月十六日，上海晟創二手車經銷有限公司的註冊股本由人民幣30,000,000元增加至人民幣50,000,000元；
- 於二零二三年五月十六日，上海歐晟二手車經營有限公司的註冊股本由人民幣10,000,000元增加至人民幣50,000,000元；及
- 於二零二三年五月二十六日，北京考科斯汽車科技有限公司的註冊股本由人民幣10,000,000元增加至人民幣30,000,000元。

以下附屬公司於緊接本文件日期前兩年內已成立／註冊成立：

附屬公司名稱	成立／註冊 成立地點	成立／註冊 成立日期	已發行及繳足 資本／註冊資本
福建華創拍賣 有限公司	中華人民共和國	二零二二年 九月二日	人民幣10,000,000元
天津捷信車務服務 有限公司	中華人民共和國	二零二二年 三月三十日	人民幣100,000元
常州常信拍賣 有限公司	中華人民共和國	二零二二年 十二月七日	人民幣2,000,000元
杭州常信拍賣 有限公司	中華人民共和國	二零二三年 三月十七日	人民幣50,000,000元

#### 4. 股東的書面決議案

股東的書面決議案於●通過，據此(其中包括)：

- (a) [大綱及細則於[編纂]後方可獲批准及採納；
- (b) 所有優先股(不論已發行或未發行)均按一對一基準重新指定及重新分類為每股0.00001美元的股份(「重新指定及重新分類」)；
- (c) 待本文件「[編纂]」所載的所有條件獲達成後：
  - A. [編纂]及[編纂]獲批准及董事會(或董事會根據細則成立的任何委員會)獲授權作出或落實其認為合適的該等改動；
  - B. 董事會(或董事會根據細則成立的任何委員會)獲授權配發、[編纂]及批准與[編纂]有關的該數目股份的轉讓；及
  - C. 董事會(或董事會根據細則成立的任何委員會)獲授權與[編纂]協定每股[編纂]的[編纂]；及

- (d) [授出]一般無條件授權予董事以行使本公司一切權力，配發、發行及處置股份或可轉換為股份的證券，及作出或授出任何可能需配發、發行或處置股份的要約或協議或購股權(包括賦予任何權利以認購或以其他方式收取股份的任何認股權證、債券、票據及債權證)(根據[編纂]、供股或行使根據股東於股東大會上授出的特別授權而由本公司不時配發及發行的任何認股權證所附帶的任何認購權或因根據細則配發及發行股份以代替全部或部分股息除外)，惟相關股份不得超過緊隨[編纂]完成後已發行股份總面值的20%，不包括根據[編纂]而將予發行的任何股份，有關授權將繼續生效，直至(i)本公司下屆股東週年大會結束時，除非獲股東於股東大會以無條件或附帶條件方式通過普通決議案重續；或(ii)按細則或任何適用法律規定本公司須予召開下屆股東週年大會的期限屆滿時，或(iii)當股東於本公司股東大會以普通決議案撤回或修訂為止(以最早發生者為準)；
- (e) [授出]一般無條件授權予董事以授權彼等行使本公司一切權力，於聯交所或本公司證券有可能上市並就此獲證監會及聯交所認可的其他獲批的證券交易所購回我們本身的股份，有關股份數目最多將佔緊隨[編纂]完成後已發行股份總面值10%，有關授權將繼續生效，直至(i)本公司下屆股東週年大會結束時，除非獲股東於股東大會以無條件或附帶條件方式通過普通決議案重續；或(ii)按細則或任何適用法律規定本公司須予召開下屆股東週年大會的期限屆滿時，或(iii)當股東於本公司股東大會以普通決議案撤回或修訂為止(以最早發生者為準)；及
- (f) 將相等於本公司根據上文(e)段所述之購買股份授權而購回之股份總面值加入董事根據該一般授權而可能配發或同意有條件或無條件將予配發及發行之股份總面值，藉以擴大上文(d)段所述的一般授權。]

## 5. 購回自身證券

### (a) 上市規則的條文

上市規則准許將聯交所作為第一上市地的公司於聯交所購回其本身的證券，惟須受若干限制所規限，其中最重要者概述如下：

#### (i) 股東批准

將聯交所作為第一上市地的公司，其所有建議購回股份(必須為繳足)須事先獲股東於股東大會上通過普通決議案以一般授權或就特定交易作出特定批准的方式予以批准。

根據時任股東於●通過的書面決議案，董事[已獲授]一般無條件授權(「購回授權」)以授權由我們於[編纂]或本公司證券可能[編纂]且就此而言獲證監會及聯交所認可的任何其他[編纂]購回股份，惟所購回股份不得超過於緊隨[編纂]完成後(假設每股優先股轉換為一股股份)已發行股本總面值的10%，但不包括根據[編纂]而將予發行的任何股份，有關授權將於(i)本公司下屆股東週年大會結束，除非獲股東於股東大會以無條件或附帶條件方式通過普通決議案重續；或(ii)本公司細則或任何其他適用法律所要求本公司舉行下屆股東週年大會的期限屆滿，或(iii)當股東於本公司股東大會以普通決議案撤回或修訂為止(以最早發生者為準)。

#### (ii) 資金來源

根據大綱及細則、上市規則及香港和開曼群島適用法律法規，購回股份的資金必須為可合法作此用途的資金。上市公司不得以現金以外的對價或以不符合聯交所不時的交易規則的結算方式在聯交所購回本身的證券。根據開曼公司法，我們購回的任何股份面值均可透過我們的利潤、股份溢價或就購回目的而新發行股份的所得款項提供，如獲細則授權及在遵守開曼公司法條文的前提下，可透過資本提供。購回時應付高於購回股份面值的任何溢價，必須從我們的利潤或股份溢價賬的進賬金額提供，如獲細則授權及在遵守開曼公司法條文的前提下，可透過資本提供。

(iii) 買賣限制

我們可購回股份的總數最多為於緊隨[編纂]完成後本公司已發行股份總數的10% (不包括根據[編纂]而將予發行的任何股份)。於緊隨購回股份(不論在[編纂]或其他證券交易所)後30日期間內，未經[編纂]事先批准，我們不得發行或宣佈建議發行股份。倘購回股份會導致[編纂]持有的[編纂]股份數目低於[編纂]規定的有關最低百分比，我們亦不得於聯交所購回股份。我們須促使我們委派購回股份的經紀向聯交所披露聯交所要求的購回股份資料。倘購買價[編纂]高5%或以上，[編纂]不得在聯交所購回其股份。

(iv) 購回股份的地位

所有購回股份(無論是否於[編纂]或其他證券交易所進行)將自動[編纂]，該等股份的股票必須被註銷及銷毀。根據開曼公司法，公司購回的股份將被視作註銷處理，而公司已發行股本數額將相應被購回股份總值削減，惟公司的法定股本不會減少。

(v) 暫停購回

根據上市規則，我們不得於其得悉內幕消息後任何時間購回股份，直至公眾可獲得該等資料為止。尤其是，根據截至本文件日期有效的上市規則規定，於緊接以下日期(以較早者為準)前一個月期間內，本公司不得於聯交所購回股份，(a)召開董事會會議以批准我們任何年度、半年度、季度或任何其他中期業績(無論是否為上市規則所規定者)的日期(即按上市規則最先通知聯交所將舉行的董事會會議日期)；及(b)我們根據上市規則公佈我們任何年度或半年度業績，又或季度或任何其他中期業績(無論是否為上市規則所規定者)的限期，而上述限制均截至業績公佈之日結束，惟特殊情況除外。此外，倘我們違反上市規則，[編纂]可禁止其在[編纂]購回證券。

*(vi) 程序及報告規定*

如上市規則所規定，於[編纂]或其他證券交易所購回股份，必須於我們可能購買股份的任何日子後的聯交所營業日的早市或任何開市前時段開始交易(以較早者為準)之前至少三十分鐘前向聯交所報告。報告必須列出前一日購買的股份總數、每股股份購入價或為有關購買而支付的最高及最低價格。另外，我們年報須披露有關年內購回股份的詳情，包括購回股份數目、每股購入價或為所有該等購買付出之最高及最低價格(如有關)及付出的價格總額的每月分析。

*(vii) 關連方*

公司不得在知情的情況下於聯交所向在上市規則定義下的「核心關連人士」(即公司或其任何附屬公司的董事、最高行政人員或主要股東或其各自的任何緊密聯繫人)購回證券，而核心關連人士不得在知情的情況下於聯交所向公司出售其證券。

**(b) 購回原因**

董事相信，股東授予董事一般權力容許董事在市場購回股份，乃符合本公司及股東的最佳利益。該等購回可(取決於當時市況及資金安排)令每股資產淨值及/或[編纂]上升，及僅在董事相信該等購回將有利於本公司及其股東時作出。

**(c) 購回資金**

購回證券時，我們僅可動用遵照細則、上市規則及開曼群島適用法律可合法用作購回用途的資金。

基於本文件所披露目前的財務狀況並計及目前的營運資金狀況，董事認為，如購回授權獲全面行使，與本文件所披露的狀況比較，可能對我們的營運資金及/或資產負債狀況造成重大不利影響。然而，董事並不建議行使購回授權，倘董事認為不時適合我們的營運資本需求或資產負債水平在當時情況下會受到重大不利影響。



按緊隨[編纂]完成後[編纂]股[編纂]的基準計算(不包括根據[編纂]獲行使而將予[編纂]的任何股份)，悉數行使購回授權可相應地導致我們於以下各項發生(以最早者為準)前的期間內購回[編纂]股股份：(i)本公司下屆股東週年大會結束，除非獲股東於股東大會以無條件或附帶條件方式通過普通決議案重續；(ii)任何適用法律或細則規定我們須舉行下屆股東週年大會之期間屆滿；或(iii)股東於本公司股東大會以普通決議案撤回或修訂授權。

**(d) 一般資料**

董事或就彼等作出一切合理查詢後所知，彼等的任何聯繫人現時概無意向我們或附屬公司出售任何股份。

董事將遵照上市規則及開曼群島的適用法律行使購回授權。

如因購回任何股份而導致股東在我們的投票權所佔的權益比例增加，就收購守則而言該等增加將被視為收購。因此，一名或一組一致行動的股東可獲得或鞏固本公司的控制權，並須遵照收購守則規則26提出強制要約。除上述者外，董事並不知悉根據購回授權作出的任何購回可導致產生有關收購守則的任何後果。如任何股份購回導致[編纂]持有的股份數目下降至少於[編纂]股份的25%，則僅可在[編纂]批准豁免上述上市規則有關[編纂]的規定後方可以實行。除特殊情況以外，此規定一般不會獲豁免。

概無核心關連人士已通知我們彼現時有意在購回授權獲行使的情況下，向我們出售股份，或已承諾不會作出此行動。

## B. 有關我們業務的其他資料

### 1. 重大合約概要

本文件日期前兩年內，我們已訂立以下屬或可能屬重大的合約（並非於日常業務過程中訂立的合約）：

- (a) (i)本公司、(ii) CR Matrix Limited、(iii) Image Frame Investment (HK) Limited；(iv) Dazzling Calcite Limited、(v)創辦人，包括楊愛華、Orient Rich Investment Development Limited、昌廣投資有限公司、(vi)本公司主要附屬公司，包括 Chengshunhang Company Limited、On Top Capital Resources Limited、上海信寶博通電子商務有限公司、上海澍勛電子商務有限公司、上海常信拍賣有限公司、新疆匯瀚機動車拍賣服務有限公司及新疆寶幹機動車拍賣服務有限公司；及(vii)股東，包括Manheim Investments, Inc.、World Key Investment Trading Limited、刁建申、韓葆霜、Yunchang Investment Development Limited、利星行汽車有限公司、Zeal International Investment Holding Limited、康鵬、Mighty Nation Investment Development Limited、New Plus Limited、Jumbo Create Investment Development Limited、Hongtai Investment Development Limited、Jinyi Investment Development Limited、Fenghong Investment Development Limited、Runda Investment Development Limited、Furui Investment Development Limited、Xiangfeng Investment Development Limited、Ruibo Investment Development Limited、Baixin Auto Finance I Limited、廣匯寶信汽車集團有限公司、WISE AXIS LIMITED及Triton Venture Limited訂立日期為二零二二年八月四日的股東協議；
- (b) (i)本公司、(ii) CR Matrix Limited、(iii)創辦人楊愛華、Orient Rich Investment Development Limited、昌廣投資有限公司，及(iv)本公司主要附屬公司，包括 Chengshunhang Company Limited、On Top Capital Resources Limited、上海信寶博通電子商務有限公司、上海澍勛電子商務有限公司、上海常信拍賣有限公司、新疆匯瀚機動車拍賣服務有限公司及新疆寶幹機動車拍賣服務有限公司訂立日期為二零二二年八月四日的B輪購股協議的補充協議，據此，CR Matrix Limited同意購買，而本公司同意出售15,152,715股B輪優先股，對價為15,000,000美元；

- (c) 本公司與Valensky Holding Limited於二零二三年四月十八日訂立的股份認購協議，據此，Valensky Holding Limited同意認購及本公司同意發行及銷售9,656,845股每股面值0.1639美元的股份；
- (d) 本公司與JUNRONG Holding Limited於二零二三年四月二十一日訂立的股份認購協議，據此，JUNRONG Holding Limited同意認購及本公司同意發行及銷售5,193,512股每股面值0.1639美元的股份；
- (e) 本公司與HCH Company Limited於二零二三年四月十六日訂立的股份認購協議，據此，HCH Company Limited同意認購及本公司同意發行及銷售5,000,000股每股面值0.1639美元的股份；
- (f) 本公司與JYS Family Limited於二零二三年四月十六日訂立的股份認購協議，據此，JYS Family Limited同意認購及本公司同意發行及銷售15,000,000股每股面值0.1639美元的股份；
- (g) 本公司與Yuebao Holding Limited於二零二三年五月二十五日訂立的股份認購協議，據此，Yuebao Holding Limited同意認購及本公司同意發行及銷售6,962,846股每股面值0.1639美元的股份；
- (h) 上海信寶博通電子商務有限公司、高鵬女士、劉倩女士及上海澍助電子商務有限公司訂立日期為二零二三年九月一日的終止協議，以終止先前合約安排；
- (i) 高鵬女士、劉倩女士及上海信寶博通電子商務有限公司訂立日期為二零二三年九月一日的股份轉讓協議，據此上海信寶博通電子商務有限公司行使其於先前合約安排下的獨家購買權，而高鵬女士及劉倩女士已同意轉讓彼等於上海澍助電子商務有限公司持有的股份予上海信寶博通電子商務有限公司；及
- (j) [編纂]。

附錄四













法定及一般資料

2. 本集團的知識產權

於最後可行日期，我們已註冊董事認為對我們的業務屬重要的以下知識產權。























(a) 商標

於最後可行日期，我們已註冊或申請註冊我們認為對本集團業務屬重要的以下商標：

編號	商標	註冊編號	註冊所有人 名稱	類別	註冊地點	註冊日期	屆滿日期
1.		14897115	上海澍勛	12	中國	二零一五年 九月十四日	二零二五年 九月十三日
2.		14897115	上海澍勛	35	中國	二零一五年 九月十四日	二零二五年 九月十三日
3.		14897115	上海澍勛	36	中國	二零一五年 九月十四日	二零二五年 九月十三日
4.		14897115	上海澍勛	37	中國	二零一五年 九月十四日	二零二五年 九月十三日
5.		14897115	上海澍勛	38	中國	二零一五年 九月十四日	二零二五年 九月十三日
6.		14897115	上海澍勛	39	中國	二零一五年 九月十四日	二零二五年 九月十三日
7.		14897115	上海澍勛	41	中國	二零一五年 九月十四日	二零二五年 九月十三日
8.		14897115	上海澍勛	42	中國	二零一五年 九月十四日	二零二五年 九月十三日
9.		14897114A	上海澍勛	35	中國	二零一五年 十月二十八日	二零二五年 十月二十七日
10.		14897114A	上海澍勛	41	中國	二零一五年 十月二十八日	二零二五年 十月二十七日
11.		14897113A	上海澍勛	12	中國	二零一五年 九月二十八日	二零二五年 九月二十七日
12.		14897113A	上海澍勛	35	中國	二零一五年 九月二十八日	二零二五年 九月二十七日
13.		14897113A	上海澍勛	36	中國	二零一五年 九月二十八日	二零二五年 九月二十七日

附錄四

法定及一般資料

編號	商標	註冊編號	註冊所有人名稱	類別	註冊地點	註冊日期	屆滿日期
14.		14897113A	上海澍勛	37	中國	二零一五年 九月二十八日	二零二五年 九月二十七日
15.		14897113A	上海澍勛	38	中國	二零一五年 九月二十八日	二零二五年 九月二十七日
16.		14897113A	上海澍勛	39	中國	二零一五年 九月二十八日	二零二五年 九月二十七日
17.		14897113A	上海澍勛	41	中國	二零一五年 九月二十八日	二零二五年 九月二十七日
18.		14897113A	上海澍勛	42	中國	二零一五年 九月二十八日	二零二五年 九月二十七日
19.		14897112A	上海澍勛	12	中國	二零一五年 九月二十一日	二零二五年 九月二十日
20.		14897112A	上海澍勛	35	中國	二零一五年 九月二十一日	二零二五年 九月二十日
21.		14897112A	上海澍勛	36	中國	二零一五年 九月二十一日	二零二五年 九月二十日
22.		14897112A	上海澍勛	37	中國	二零一五年 九月二十一日	二零二五年 九月二十日
23.		14366079	上海澍勛	35	中國	二零一五年 五月二十八日	二零二五年 五月二十七日
24.		14367332	上海澍勛	41	中國	二零一五年 五月二十八日	二零二五年 五月二十七日
25.		14366074	上海澍勛	12	中國	二零一五年 五月二十八日	二零二五年 五月二十七日
26.		14366073	上海澍勛	35	中國	二零一五年 五月二十八日	二零二五年 五月二十七日
27.		14366071	上海澍勛	38	中國	二零一五年 五月二十八日	二零二五年 五月二十七日
28.		14366072	上海澍勛	39	中國	二零一五年 五月二十八日	二零二五年 五月二十七日
29.		14366076	上海澍勛	41	中國	二零一五年 五月二十八日	二零二五年 五月二十七日
30.		14366075	上海澍勛	42	中國	二零一五年 五月二十八日	二零二五年 五月二十七日
31.	 	306102783	汽車街發展有限公司	12	香港	二零二二年 十一月九日	二零三二年 十一月八日
32.	 	306102783	汽車街發展有限公司	16	香港	二零二二年 十一月九日	二零三二年 十一月八日
33.	 	306102783	汽車街發展有限公司	35	香港	二零二二年 十一月九日	二零三二年 十一月八日
34.	 	306102783	汽車街發展有限公司	42	香港	二零二二年 十一月九日	二零三二年 十一月八日

**(b) 專利**

於最後可行日期，我們已註冊我們認為對本集團業務屬重要的以下專利：

編號	專利持有人名稱	描述	專利類型	註冊編號	註冊日期
1	上海信寶博通	前端資料存儲方法、 裝置及存儲介質	發明	202111170291.5	二零二二年 六月十四日
2	上海信寶博通	適用於拍賣車輛的 管理方法及系統	發明	202111142191.1	二零二二年 九月九日
3	上海信寶博通	快速部署應用的方法、 裝置及存儲介質	發明	202110588461.5	二零二二年 九月二十三日
4	長春寶瑞	一種電動汽車可轉動式 展示裝置	發明	201710618719.5	二零一九年 七月十二日
5	上海信寶博通	針對車輛損傷點位的顯 示方法、裝置及計算機 可讀介質	發明	202211268076.3	二零二三年 七月二十八日

## 附錄四

## 法定及一般資料

於最後可行日期，我們已申請註冊我們認為對本集團業務屬重要的以下專利：

編號	申請人名稱	描述	專利類型	申請編號	申請日期
1	上海信寶博通	拍品推薦方法及裝置以及 計算機可讀存儲介質	發明	202111177299.4	二零二一年 十月九日
2	上海信寶博通	一種確定拍品價格的方法、 裝置及計算機可讀介質	發明	202211615597.1	二零二二年 十二月十五日
3	上海信寶博通	一種基於二手車評估系統 的圖像處理方法及裝置	發明	202211643492.7	二零二二年 十二月二十日
4	上海信寶博通	拍賣信息實時同步方法、 系統、裝置、設備和 存儲介質	發明	202310148286.7	二零二三年 二月二十二日
5	上海信寶博通	用於對賬管理的數據處理 方法和裝置	發明	202310153712.6	二零二三年 二月二十二日
6	上海信寶博通	用於車輛交易管理的資料 處理方法和裝置	發明	202310154770.0	二零二三年 二月二十二日
7	上海信寶博通	一種基於LightGBM模型的 二手車快速定價方法及 系統	發明	202310373660.3	二零二三年 四月十日
8	上海信寶博通	一種對象估值方法、裝置、 設備及介質	發明	202310863647.6	二零二三年 七月十三日



(c) 版權

於最後可行日期，我們已註冊下列我們認為對本集團業務屬重要的版權：

編號	版權	版本	註冊擁有人	註冊號碼	註冊日期
1.	汽車街PC版網站軟體	V3.0	上海澍勛	2017SR600185	二零一七年十一月二日
2.	汽車街IOS客戶端	V2.1.0	上海澍勛	2017SR600180	二零一七年十一月二日
3.	汽車街Andriod客戶端	V2.1.0	上海澍勛	2017SR600265	二零一七年十一月二日
4.	汽車街二手車評估系統 EQS IOS客戶端	V4.0.1	上海澍勛	2019SR0465703	二零一九年五月十五日
5.	汽車街二手車評估系統 EQS Andriod客戶端	V4.0.1	上海澍勛	2019SR0465394	二零一九年五月十五日
6.	汽車街二手車收銷系統 ADMS IOS客戶端	V1.0.7	上海澍勛	2019SR0243509	二零一九年三月十三日
7.	汽車街二手車收銷系統 ADMS Andriod客戶端	V1.0.7	上海澍勛	2019SR0243583	二零一九年三月十三日
8.	汽車街業務運營系統 BOS IOS客戶端	V2.0.1	上海澍勛	2019SR0949485	二零一九年九月十二日
9.	汽車街業務運營系統 BOS Andriod客戶端	V2.0.1	上海澍勛	2019SR0949477	二零一九年九月十二日
10.	汽車街PC端拍賣管理系統	V2.0	上海澍勛	2020SR1726011	二零二零年十二月三日
11.	汽車街二手車收銷系統 ADMS PC端後台管理系統	V3.6	上海澍勛	2020SR1604516	二零二零年十一月十八日

附錄四

法定及一般資料

編號	版權	版本	註冊擁有人	註冊號碼	註冊日期
12.	汽車街拍賣助手微信小程序	V1.5	上海澍勛	2020SR1913801	二零二零年十二月三十日
13.	寶瑞車市網蘋果端APP平台	V1.0	長春寶瑞	2019SR1297189	二零一九年十二月六日
14.	寶瑞展會嘉賓管理系統	V1.0	長春寶瑞	2019SR1298325	二零一九年十二月六日
15.	寶瑞展會展商管理系統	V1.0	長春寶瑞	2019SR1298151	二零一九年十二月六日
16.	寶瑞車市網安卓端APP平台	V1.0	長春寶瑞	2019SR1303069	二零一九年十二月六日
17.	寶瑞車市網平台	V1.0	長春寶瑞	2019SR0810631	二零一九年八月五日
18.	寶瑞車商城平台	V1.0	長春寶瑞	2019SR0787469	二零一九年七月三十日
19.	物流倉儲管理系統 WTS Android客戶端	V1.1	上海信寶博通	2023SR1691513	二零二三年十二月二十日
20.	物流倉儲管理系統 WTS IOS客戶端	V1.1	上海信寶博通	2023SR1691655	二零二三年十二月二十日
21.	常信拍賣二手車評估系統 ES Android客戶端	V6.2.1	上海常信	2023SR1764531	二零二三年十二月二十六日
22.	常信拍賣二手車評估系統 ES IOS客戶端	V6.2.1	上海常信	2023SR1762815	二零二三年十二月二十六日

(d) 域名

於最後可行日期，我們已註冊我們認為對本集團業務屬重要的以下域名：

編號	域名	註冊所有人	註冊日期	屆滿日期
1.	autostreets.com.cn	上海澍勛	二零一四年三月六日	二零二六年三月六日
2.	汽车街.net	上海澍勛	二零一四年三月六日	二零二六年三月六日
3.	autostreets.cn	上海澍勛	二零一四年三月六日	二零二六年三月六日
4.	汽车街.com	上海澍勛	二零一四年三月六日	二零二六年三月六日
5.	汽车街.中国	上海澍勛	二零一四年三月六日	二零二六年三月六日
6.	autostreets.com	上海澍勛	二零一四年三月六日	二零二六年三月六日

## C. 有關董事及主要股東的其他資料

### 1. 權益披露

#### (a) 董事及本公司主要行政人員於本公司及其相聯法團的股份、相關股份及債權證中的權益及淡倉

緊隨[編纂]完成後(不計及根據[編纂]獲行使而將予[編纂]的任何股份)，據董事所知，董事或主要行政人員於本公司及其相聯法團(定義見證券及期貨條例第XV部)的股份、相關股份及債權證中擁有根據證券及期貨條例第XV部第7及第8分部須通知我們及聯交所的權益或淡倉(包括彼等根據證券及期貨條例的相關條文被當作或視為擁有的權益或淡倉)，或根據證券及期貨條例第352條須登記入該條所述登記冊或根據上市規則附錄C3所載《上市發行人董事進行證券交易的標準守則》(「標準守則」)須予披露的權益或淡倉如下：

#### 於本公司股份的權益

董事姓名	權益性質	於最後可行日期 所持股份		緊隨[編纂]完成後 所持股份	
		股份數目	股權概約 百分比	股份數目 <sup>(1)</sup>	股權概約 百分比
楊愛華	受控制法團權益 <sup>(2)</sup>	100,000,000	12.23%	[編纂]	[編纂]
楊漢松	受控制法團權益 <sup>(3)</sup>	50,000,000	6.11%	[編纂]	[編纂]
高騰	受控制法團權益 <sup>(4)</sup>	25,000,000	3.06%	[編纂]	[編纂]
趙宏良	受控制法團權益 <sup>(5)</sup>	8,000,000	0.98%	[編纂]	[編纂]

附註：

- (1) 上表假設(i)[編纂]未獲行使；及(ii)每股優先股轉換為一股股份。
- (2) 昌廣投資有限公司由Orient Rich Investment Development Limited全資擁有，而Orient Rich Investment Development Limited則由Extensive Success Holding Limited持有。TMF (Cayman) Ltd.作為楊氏家族信託的受託人直接持有Extensive Success Holding Limited的全部權益。委託人為楊愛華先生及信託受益人為楊愛華先生的家族成員。

因此楊愛華先生被視為於昌廣投資有限公司持有的100,000,000股股份中擁有權益。

- (3) World Key Investment Trading Limited由楊漢松先生持有80%。根據證券及期貨條例，楊漢松先生被視為於World Key Investment Trading Limited擁有權益的股份中擁有權益。
- (4) Longkun Investment Development Limited由高鵬女士全資擁有。根據證券及期貨條例，高鵬女士被視為於Longkun Investment Development Limited擁有權益的股份中擁有權益。
- (5) Hongrun Investment Development Limited由趙宏良先生全資擁有。根據證券及期貨條例，趙宏良先生被視為於Hongrun Investment Development Limited擁有權益的股份中擁有權益。

**(b) 主要股東於本公司股份及相關股份中的權益及淡倉**

除本文件「主要股東」一節所披露者外，本公司董事或主要行政人員不知悉任何其他人士（並非本公司董事或主要行政人員）於本公司股份及相關股份中擁有在股份[編纂]後須根據證券及期貨條例第XV部第2及第3分部的條文向本公司披露的任何權益或淡倉，或直接或間接於附帶權利可在所有情況下於本公司股東大會上投票的任何類別股本面值的10%或以上中擁有權益。

**(c) 主要股東於本集團任何成員公司(本公司除外)的權益**

除本文件「主要股東」及「歷史、重組及公司架構 — 緊隨重組完成後本集團的簡化集團架構」各節所披露者外，據董事所知，[編纂]完成後，概無人士將直接或間接於附帶權利可在所有情況下於本集團任何成員公司(本公司除外)股東大會上投票的股本面值的10%或以上中擁有權益。

**2. 服務合約詳情**

**(a) 執行董事**

各執行董事已與我們訂立服務合約，據此，其同意擔任執行董事，任期自[編纂]起初步為期三年，可根據服務協議的條款及條件或由執行董事或我們透過發出不少於三個月的書面通知而終止。

執行董事的委任須遵守章程細則下的董事退任及輪席條文。

**(b) 非執行董事及獨立非執行董事**

各非執行董事及獨立非執行董事已與我們簽署委任函，任期自[編纂]起初步為期三年或直至本公司第三屆股東週年大會，但須符合章程細則及上市規則(以較早者為準)。根據其各自的委任函，各獨立非執行董事有權收取固定董事袍金，而非執行董事無權收取任何薪酬。委任須遵守章程細則下的董事退任及輪席條文。

**(c) 其他事項**

- (i) 除上文所披露者外，概無董事與本集團任何成員公司訂立任何服務合約(於一年內屆滿或可由僱主於一年內免付賠償(法定賠償除外)而終止的合約除外)。
- (ii) 董事薪酬以薪金、津貼、僱員福利及退休金計劃供款形式支付。截至二零二一年、二零二二年及二零二三年十二月三十一日止年度，支付予董事的薪酬及實物福利總額分別約為人民幣4.5百萬元、人民幣4.2百萬元及人民幣2.4百萬元。董事薪酬詳情亦載於本文件附錄一所載會計師報告附註10。除本文件內「董事及高級管理層—薪酬」及「附錄一—會計師報告」等節所披露者外，就截至二零二三年十二月三十一日止年度而言，我們並無向董事已支付或應付任何其他酬金。
- (iii) 根據現行安排，截至二零二四年十二月三十一日止年度，支付予董事的薪酬及實物福利總額估計約為人民幣2.4百萬元。
- (iv) 董事或本集團任何成員公司的任何前任董事概無於往績記錄期間收取任何款項，作為(i)加盟我們或加盟我們後的獎勵；或(ii)辭去本集團任何成員公司董事職位或與本集團任何成員公司管理事宜有關的任何其他職位的補償。
- (v) 於往績記錄期間，概無董事放棄或同意放棄任何酬金或實物福利的安排。
- (vi) 董事概無於我們創辦中或我們擬收購的物業中曾擁有或擁有權益，以及概無向任何人士支付或同意支付現金或股份或其他，藉以誘使其出任或使其合資格擔任董事，或作為其就創辦或成立本公司而提供服務的回報。

### 3. 主要股東

就緊隨[編纂]完成後(不計及在[編纂]獲行使後可予[編纂]的任何股份)將於股份或相關股份擁有或被視作或當作擁有權益及/或淡倉而根據證券及期貨條例第XV部第2及3分部條文須予披露的人士的資料，請參閱本文件「主要股東」。

除本文件內「主要股東」一節所載者外，於最後可行日期，董事並不知悉有任何人士將於緊隨[編纂]完成後直接或間接在附帶權利可於所有情況下在本集團任何成員公司的股東大會投票的任何類別股本面值中擁有10%或以上的權益或就該等股本擁有購股權。

### 4. 已收[編纂]或[編纂]

除涉及[編纂]者以外，概無董事或名列下文「E.其他資料 — 8.專家同意書」一段的任何人士於緊接本文件日期前兩年內就[編纂]本集團任何成員公司任何股本而收取任何佣金、折扣、代理[編纂]、[編纂]或其他特殊項目。

### 5. 免責聲明

除本文件內「主要股東」及「附錄四 — 法定及一般資料 — C.有關董事及主要股東的其他資料 — 1.權益披露」等節所披露者外：

- (a) 概無本公司董事或主要行政人員於本公司或其相聯法團(定義見證券及期貨條例第XV部)的股份、相關股份及債權證中，擁有根據證券及期貨條例第XV部第7及第8分部須通知我們及聯交所的任何權益及淡倉(包括其根據證券及期貨條例的相關條文被當作或視為擁有的權益及淡倉)，或根據證券及期貨條例第352條須登記入該條所述登記冊，或根據《上市發行人董事進行證券交易的標準守則》須通知我們及聯交所的任何權益及淡倉(在各情況下於本公司股份在[編纂]後)；
- (b) 據本公司董事或主要行政人員所知，概無人士於股份及相關股份中擁有根據證券及期貨條例第XV部第2及第3分部的條文須向我們及聯交所披露的權益或淡倉，或直接或間接於附帶權利可在所有情況下於本集團任何其他成員公司的股東大會上投票的任何類別股本面值的10%或以上中擁有權益；
- (c) 董事或下文「E.其他資料 — 7.專家資格」一段所列任何人士概無於本公司的發起或我們於緊接本文件刊發前兩年內收購、出售或租用或擬收購、出售或租用的任何資產中擁有任何權益；

- (d) 除有關[編纂]者外，董事或下文「E.其他資料 — 7.專家資格」一段所列任何人士概無於本文件日期存續的對本集團業務屬重要的任何合約或安排中擁有重大權益；
- (e) 除有關[編纂]者外，下文「E.其他資料 — 7.專家資格」一段所列任何人士概無：(i)於本公司股份或我們附屬公司的任何股份中擁有合法或實益權益；或(ii)擁有認購或提名他人認購本集團任何成員公司證券的任何權利或選擇權(不論是否可依法執行)；及
- (f) 董事或彼等各自的聯繫人(定義見上市規則)或本公司任何股東(據董事所知擁有本公司已發行股本的5%以上)概無於我們的五大供應商或五大客戶中擁有權益。

## E. 其他資料

### 1. 遺產稅

董事已獲告知，根據香港、開曼群島及中國法律，本公司或我們的任何附屬公司不大可能須承擔重大遺產稅責任。

### 2. 訴訟

於最後可行日期，我們並不知悉針對任何我們或本公司任何董事的尚未了結或受到威脅的其他重大訴訟或仲裁程序可能對我們的財務狀況或經營業績造成重大不利影響。

### 3. [編纂]

聯席保薦人已代表本公司向[編纂]批准[編纂]及本文件所述將予[編纂]的股份[編纂]。本公司並無任何部份股份或貸款資本[編纂]易[編纂]，現時並無尋求或擬於短期內尋求[編纂]。

為了使股份可納入[編纂]，本公司已作出所有必要安排。倘若聯交所批准股份[編纂]，而本公司亦符合[編纂]，則股份將會被[編纂]，可由股份於聯交所開始[編纂]。聯交所參與者之間結算交易須於任何交易日之後的第二個結算日在[編纂]內進行。



所有在[編纂]進行的活動受不時生效的[編纂]及[編纂]約束。

#### 4. 聯席保薦人

聯席保薦人符合上市規則第3A.07條所載適用於保薦人的獨立性標準。就作為[編纂]保薦人提供的服務應向聯席保薦人支付的[編纂]合共為1,000,000美元，須由我們支付。

#### 5. 開辦費用

我們並無就本公司註冊成立產生任何重大開辦費用。

#### 6. 發起人

我們並無就上市規則而言的發起人。於緊接本文件日期前兩年內，並未就[編纂]及本文件所述的相關交易向任何發起人支付、配發或提供或建議支付、配發或提供任何現金、證券或其他利益。

#### 7. 專家資格

已提供本文件所載意見或建議的專家資格如下：

中信證券(香港)有限公司	根據證券及期貨條例可進行第4類(就證券提供意見)及第6類(就機構融資提供意見)受規管活動(定義見證券及期貨條例)的持牌法團
海通國際資本有限公司	根據證券及期貨條例可進行第6類(就機構融資提供意見)受規管活動(定義見證券及期貨條例)的持牌法團
安永會計師事務所	根據專業會計師條例(第50章)之執業會計師 根據財務匯報局條例(第588章)之註冊公眾利益實體核數師
中倫律師事務所	中國法律顧問
邁普達律師事務所(香港) 有限法律責任合夥	開曼群島法律顧問
灼識行業諮詢有限公司	獨立行業顧問

於最後可行日期，概無任何名列上文之專家於本集團任何成員公司擁有任何持股權或認購或提名他人認購本集團任何成員公司證券的權利(不論能否依法執行)。

## 8. 專家同意書

「7.專家資格」所列各人士已分別就本文件的刊發發出同意書，同意其報告及／或函件及／或意見及／或對其名稱的引述按其各自列入本文件的格式及語境列入本文件，且並未撤回同意書。

## 9. 約束力

如依據本文件提出申請，本文件即具有使一切有關人士須受《公司(清盤及雜項條文)條例》第44A及44B條的所有適用條文(罰則除外)約束的效力。

## 10. 可供分派儲備

於二零二三年十二月三十一日，我們並無任何可供分派儲備。

## 11. 其他

- (a) 除本文件內「歷史、重組及公司架構」及「財務資料」等節以及附錄一所披露者外，於緊接本文件日期前兩年內：
- (i) 本公司或其任何附屬公司的股份或借貸資本概無以現金或非現金對價已發行或同意發行或擬全部或部分繳足；
  - (ii) 本公司或其任何附屬公司的股份或借貸資本並未附有期權或有條件或無條件同意附有期權；
  - (iii) 本公司或其任何附屬公司概無已發行或同意發行任何創辦人股份或管理層股份或遞延股份；
  - (iv) 概無就本公司或其任何附屬公司的任何股份或借貸資本的發行或出售已授出或同意授出任何佣金、折扣、經紀佣金或其他特別條款；及
  - (v) 概無就認購、同意認購、促使認購或同意促使認購本公司或其任何附屬公司的任何股份已支付或應付任何佣金。
- (b) 本集團概無發行任何債權證，亦概無任何未償還的債權證或任何可換股債務證券。

- (c) 董事確認：
- (i) 本集團的財務或貿易狀況或前景自二零二三年十二月三十一日(即本集團最新經審核綜合財務報表的編製日期)起並無重大不利變動；及
  - (ii) 並無放棄或同意放棄未來股息的安排；及
  - (iii) 本文件日期前12個月內，本集團業務並無發生可能或已經對本集團財務狀況造成重大影響的任何中斷。
- (d) 並無限制影響我們從香港境外向香港匯入利潤或匯回資本。
- (e) 我們的股東名冊總冊將由我們的[編纂]在開曼群島存置，我們的香港股東名冊將由我們的[編纂]在香港存置。除非董事另行同意，否則所有股份過戶文件及其他所有權文件必須提交至我們的[編纂]辦理登記手續並註冊，而不得提交至開曼群島。我們已作出所有必要的安排以使[編纂]。
- (f) 我們已作出所有必要安排，以令[編纂]。
- (g) 本集團內公司概無於任何證券交易所上市或於任何交易系統買賣。
- (h) 根據香港法例第32L章《公司(豁免公司及招股章程遵從條文)公告》第4條規定的豁免，本文件的英文及中文版本將分開刊發。本文件的英文版本與中文版本如有任何歧義，概以英文版本為準。

## 1. 送呈公司註冊處處長文件

隨同本文件一併送呈香港公司註冊處處長登記的文件為：

- (a) 本文件附錄四「法定及一般資料 — B.有關我們業務的其他資料 — 1.重大合約概要」一節所述的各重大合約副本；及
- (b) 本文件附錄四「法定及一般資料 — E.其他資料 — 8.專家同意書」一節所述的書面同意書。

## 2. 展示文件

下列文件的副本將由本文件日期起計14日(包括該日)於聯交所網站 [www.hkexnews.hk](http://www.hkexnews.hk) 及本公司網站 [www.autostreets.com](http://www.autostreets.com) 刊載：

- (a) 大綱及細則；
- (b) 安永會計師事務所發出的截至二零二三年十二月三十一日止三個年度的會計師報告，全文載於本文件附錄一；
- (c) 本公司截至二零二三年十二月三十一日止三個年度的經審核綜合財務報表；
- (d) 安永會計師事務所發出的[編纂]財務資料報告，全文載於本文件附錄二；
- (e) 我們的中國法律顧問中倫律師事務所就本集團中國若干方面及本集團的中國物業權益發出日期為●的法律意見；
- (f) 我們的開曼群島法律顧問邁普達律師事務所(香港)有限法律責任合夥所編製的意見函，當中概述本文件附錄三所述的開曼群島公司法的若干方面；
- (g) 開曼群島公司法；
- (h) 灼識行業諮詢有限公司編製的行業報告；
- (i) 本文件附錄四「法定及一般資料 — B.有關我們業務的其他資料 — 1.重大合約概要」一節所述的重大合約；
- (j) 本文件附錄四「法定及一般資料 — E.其他資料 — 8.專家同意書」一節所述的書面同意；及

**附錄五**

**送呈公司註冊處處長及展示文件**

- (k) 本公司與各董事訂立的服務合約及委任函。