

本报告依据中国资产评估准则编制

河南心连心化学工业集团股份有限公司拟股权转让事宜  
涉及的河南心连心智能装备科技有限公司  
股东全部权益

资产评估报告

中铭评报字[2024]第 11003 号

(共三册 第一册)



中铭国际资产评估（北京）有限责任公司

ZhongMing (Beijing) Assets Appraisal International Co., Ltd

二〇二四年四月五日

# 中国资产评估协会

## 资产评估业务报告备案回执

报告编码:	1111020166202400401
合同编号:	中铭评合字[2024]第11012号
报告类型:	法定评估业务资产评估报告
报告文号:	中铭评报字[2024]第11003号
报告名称:	河南心连心化学工业集团股份有限公司拟股权转让事宜涉及的河南心连心智能装备科技有限公司股东全部权益资产评估报告
评估结论:	92,518,802.19元
评估报告日:	2024年04月05日
评估机构名称:	中铭国际资产评估(北京)有限责任公司
签名人员:	安振鹏 (资产评估师) 会员编号: 41210003 管伟 (资产评估师) 会员编号: 41130065
	
(可扫描二维码查询备案业务信息)	

说明: 报告备案回执仅证明此报告已在业务报备管理系统进行了备案, 不作为协会对该报告认证、认可的依据, 也不作为资产评估机构及其签字资产评估专业人员免除相关法律责任的依据。

备案回执生成日期: 2024年04月12日

## 总 目 录

- 第一册** 河南心连心化学工业集团股份有限公司拟股权转让事宜涉及的河南心连心智能装备科技有限公司股东全部权益·资产评估报告及评估明细表  
(含资产评估报告附件)
- 第二册** 河南心连心化学工业集团股份有限公司拟股权转让事宜涉及的河南心连心智能装备科技有限公司股东全部权益·资产评估说明
- 第三册** 河南心连心化学工业集团股份有限公司拟股权转让事宜涉及的河南心连心智能装备科技有限公司—长期股权投资单位：新乡市神州防腐安装有限公司·资产评估说明



## 本册目录

声明 .....	3
资产评估报告摘要 .....	5
资产评估报告正文 .....	10
一、委托人、被评估单位和资产评估委托合同约定的其他资产评估报告使用人概况	10
二、评估目的 .....	20
三、评估对象和评估范围 .....	20
四、价值类型及定义 .....	23
五、评估基准日 .....	24
六、评估依据 .....	24
七、评估方法 .....	27
八、评估程序实施过程 and 情况 .....	28
九、评估假设 .....	43
十、评估结论 .....	44
十一、特别事项说明 .....	46
十二、资产评估报告使用限制说明 .....	46
十三、资产评估报告日 .....	50
资产评估报告附件 .....	51





## 声明

一、本资产评估报告依据财政部发布的资产评估基本准则和中国资产评估协会发布的资产评估执业准则和职业道德准则编制。

二、委托人或者其他资产评估报告使用人应当按照法律、行政法规规定及本资产评估报告载明的使用范围使用资产评估报告；委托人或者其他资产评估报告使用人违反前述规定使用资产评估报告的，本资产评估机构及资产评估师不承担责任。

三、本资产评估报告仅供委托人、资产评估委托合同中约定的其他资产评估报告使用人和法律、行政法规规定的资产评估报告使用人使用；除此之外，其他任何机构和个人不能成为资产评估报告的使用人。

四、本资产评估机构及资产评估师提示资产评估报告使用人应当正确理解评估结论，评估结论不等同于评估对象可实现价格，评估结论不应当被认为是评估对象可实现价格的保证。

五、本资产评估机构及资产评估师遵守法律、行政法规和资产评估准则，坚持独立、客观和公正的原则，并对所出具的资产评估报告依法承担责任。

六、评估对象涉及的资产、负债清单由委托人、被评估单位申报并经其采用签名、盖章或法律允许的其他方式确认；委托人和其他相关当事人依法对其提供资料的真实性、完整性、合法性负责。

七、本资产评估机构及资产评估师与资产评估报告中的评估对象没有现存或者预期的利益关系；与相关当事人没有现存或者预期的利益关系，对相关当事人不存在偏见。

八、资产评估师已经对资产评估报告中的评估对象及其所涉及资产进行现场调查；已经对评估对象及其所涉及资产的法律权属状况给予必要的关注，对评估对象及其所涉及资产的法律权属资料进行了查验，对已经发现的问题进行了如实披露，并且已提请委托人及其他相关当事人完善产权以满足出具资产评估报告的要求。

九、本资产评估机构出具的资产评估报告中的分析、判断和结果受资产评估报告中假设和限制条件的限制，资产评估报告使用人应当充分考虑资产评估报告中载明的假设、限制条件、特别事项说明及其对评估结论的影响。

十、我们在评估过程中没有考虑将来可能承担的抵押、担保事宜，以及特殊交



易方式可能追加付出的价格对评估结论的影响，也未考虑国家宏观经济政策发生变化以及遇有自然力和其他不可抗力对评估结论的影响。我们对评估基准日后有关资产价值发生的变化不负责任。

十一、我们对在已实施的评估过程中不能获悉的评估对象和相关当事方可能存在的瑕疵事项对评估结论的影响，亦不承担责任。



河南心连心化学工业集团股份有限公司拟股权转让事宜  
涉及的河南心连心智能装备科技有限公司  
股东全部权益  
资产评估报告摘要

中铭评报字[2024]第 11003 号

河南心连心化学工业集团股份有限公司：

中铭国际资产评估（北京）有限责任公司（以下简称“本公司”）接受河南心连心化学工业集团股份有限公司（以下简称“河南心连心”）的委托，按照法律、行政法规和资产评估准则的规定，坚持独立、客观和公正的原则，分别采用资产基础法和收益法，按照必要的评估程序，对河南心连心拟股权转让事宜涉及的河南心连心智能装备科技有限公司（以下简称“心连心智能装备”）股东全部权益在 2023 年 12 月 31 日的市场价值进行评估。现将评估报告主要内容摘要如下：

一、经济行为：根据 2023 年 12 月 31 日的《会议纪要》，河南心连心拟转让心连心智能装备股权事宜，特委托本公司对该经济行为涉及的心连心智能装备的股东全部权益进行评估。

二、评估目的：确定心连心智能装备股东全部权益于评估基准日的市场价值，为河南心连心拟股权转让事宜提供价值参考意见。

三、评估对象：心连心智能装备股东全部权益。

四、评估范围：心连心智能装备的经审计后的全部资产及负债。

五、价值类型：市场价值。

六、评估基准日：2023 年 12 月 31 日。一切取价标准均为评估基准日有效的价格标准。

七、评估方法：本次评估采用资产基础法和收益法两种方法进行。在依据实际状况充分、全面分析后，最终以资产基础法的评估结果作为本评估报告使用结果。

八、评估结论：经实施评估程序后，于评估基准日，心连心智能装备的股东全部权益在持续经营的假设前提下的资产基础法评估结论如下：

总资产账面价值为 27,706.64 万元，评估价值 27,925.51 万元，评估价值较账面价





值增值 218.88 万元，增值率为 0.79%；总负债账面价值为 18,777.06 万元，评估价值 18,673.64 万元，评估价值较账面价值减值 103.42 万元，减值率 0.55%；净资产（股东全部权益）账面价值为 8,929.58 万元，评估价值 9,251.88 万元，评估价值较账面价值增值 322.30 万元，增值率为 3.61%。

### 资产基础法结果汇总表

被评估单位：心连心智能装备

金额单位：人民币万元

项	目	账面价值	评估价值	增值额	增值率%
		A	B	C=B-A	D=C/A×100%
1	流动资产	20,965.09	21,053.53	88.44	0.42
2	非流动资产	6,741.55	6,871.98	130.44	1.93
3	长期股权投资	888.51	1,020.67	132.16	14.87
4	固定资产	4,964.65	5,025.55	60.90	1.23
5	在建工程	311.39	311.44	0.05	0.02
6	使用权资产	110.86	-	-110.86	-100.00
7	无形资产	3.65	51.84	48.19	1,321.50
8	长期待摊费用	462.49	462.49	-	-
9	资产总计	27,706.64	27,925.51	218.88	0.79
10	流动负债	17,603.55	17,603.55	-	-
11	非流动负债	1,173.51	1,070.09	-103.42	-8.81
12	负债合计	18,777.06	18,673.64	-103.42	-0.55
13	净资产	8,929.58	9,251.88	322.30	3.61

#### 九、特别事项说明

以下事项并非本公司评估人员执业水平和能力所能评定和估算，但该事项确实可能影响评估结论，提请本评估报告使用者对此应特别关注：

##### （一）权属等资料不完整或者存在瑕疵的情形

委估资产中车辆共 7 辆，其中有 4 辆系购买自新乡市心连心化工设备有限公司，截至评估基准日，车辆行驶证仍未过户，明细如下表：

序号	车辆牌号	车辆名称	规格型号	计量单位	数量	购置日期	启用日期	账面价值	
								原值	净值
1	豫 GB221U	皮卡车	长城牌 CC1021PA0J	辆	1	2020 年 9 月	2017 年 2 月	42,706.00	17,011.16



序号	车辆牌号	车辆名称	规格型号	计量单位	数量	购置日期	启用日期	账面价值	
								原值	净值
2	豫 G8220U	皮卡车	长城牌 CC1021PA0J	辆	1	2020年9月	2017年2月	41,091.00	16,367.86
3	豫 GE72A0	面包车	五菱牌 LZW644JY	辆	1	2020年9月	2018年1月	34,444.00	13,720.23
4	豫 G7A900	东风本田艾力绅豫G7A900	艾力绅牌 DHW6494R8CRE	辆	1	2020年9月	2019年1月	203,349.00	81,000.74

心连心智能装备承诺以上车辆归其所有，无产权瑕疵。除此之外，根据心连心智能装备的承诺，确定纳入评估范围的其他资产、负债不存在产权瑕疵。

#### （二）未决事项、法律纠纷等不确定因素

根据心连心智能装备的承诺，确定纳入评估范围的资产、负债不涉及法律、经济等未决事项。

#### （三）重要的利用专家工作及相关报告情况

本次评估所涉及的账面价值由河南华勤联合会计师事务所（普通合伙）审计，并出具了华勤会审字（2024）第 0307 号审计报告，经审计待估资产包括流动资产、固定资产、在建工程、使用权资产、无形资产五类，资产总额合计为 27,706.64 万元；待估负债包括流动负债和非流动负债，负债总额合计为 18,777.06 万元；净资产总额合计为 8,929.58 万元。

本次评估利用了上述审计报告的审计数据，评估专业人员根据评估准则之规定，对纳入评估范围的全部资产、负债进行了清查、核实、分析、判断，但对相关财务报表是否公允反映评估基准日的财务状况和当期经营成果、现金流量发表专业意见并非资产评估专业人员的责任。

#### （四）重大期后事项

截至评估基准日 2023 年 12 月 31 日，心连心智能装备注册资本为人民币 10,000.00 万元，心连心智能装备股东实际到位出资 6,000.00 万元。2024 年 1 月，心连心智能装备股东补充出资 1,000.00 万元，截至评估报告日，心连心智能装备注册资本为人民币 10,000.00 万元，心连心智能装备股东实际到位出资为 7,000.00 万元。

除此之外，根据心连心智能装备的承诺，自评估基准日至评估报告出具日，不存在其他影响评估前提和评估结论而需要对评估结论进行调整的重大事项。





（五）评估程序受限情形、评估机构采取的弥补措施及对评估结论的影响情况

评估过程中，评估人员未对建构筑物的隐蔽工程、结构和材质进行任何测试，评估师以被评估单位提供的有关工程资料真实有效为前提，通过实地勘察进行判断。在对设备进行勘察时因检测手段限制及部分设备正在运行等原因，主要依赖于评估人员的外观观察和被评估单位提供的近期检测资料及向有关操作人员使用人员的询问等判断设备状况。

（六）担保、租赁及其或有负债（或有资产）等事项的性质、金额及与评估对象的关系

根据《厂房租赁合同》，心连心智能装备租赁新乡市心连心化工设备有限公司的厂房、探伤室、热处理室，租赁面积为 5398 平方米，经营租赁期限为 2020 年 10 月 1 日至 2030 年 9 月 30 日，年租金为 210,000.00 元，租赁期 10 年，租金按年支付。

截至评估基准日，企业已经按照企业会计准则要求将该事项划作为经营租赁在报表中进行列示，使用权资产账面价值为 1,108,635.92 元，租赁负债账面余额为 1,034,224.69 元。

（七）本次资产评估对应的经济行为中，可能对评估结论产生重大影响的瑕疵情形

根据心连心智能装备的承诺，确定评估对应的经济行为不会对评估结论产生重大影响。

（八）本评估结论中应交税费的评估值是根据核实后的账面值确定的。应交税费应以税务机关的税务清算为准。本评估结论未考虑评估值增减可能产生的纳税义务变化。

（九）本资产评估报告是在委托人及被评估单位及相关当事方提供与评估相关资料基础上做出的。提供必要的资料并保证所提供的资料的真实性、合法性、完整性是委托方及相关当事方的责任；评估专业人员的责任是对评估对象在评估基准日特定目的下的价值进行分析、估算并发表专业意见。评估专业人员对该资料及其来源进行必要的核查验证和披露，不代表对上述资料的真实性、合法性、完整性提供任何保证，对该资料及其来源确认或者发表意见超出评估专业人员的执业范围。

（十）本次评估中，我们参考和采用了心连心智能装备历史审计报告及评估基准日的财务报表，以及我们在万德金融数据终端中寻找的有关对比公司的财务报告和交易数据。我们的估算工作在很大程度上依赖上述财务报表数据和交易数据，我



们假定上述财务报表数据和有关交易数据均真实可靠。我们估算依赖该等财务报表中数据的事实并不代表我们表达任何我们对该财务资料的正确性和完整性的任何保证，也不表示我们保证该等资料没有其他要求与我们使用该数据有冲突。

(十一) 本次评估中所涉及的心连心智能装备的未来盈利预测是建立在被评估单位管理层制定的盈利预测基础上的。我们对上述盈利预测进行了必要的审核，并根据评估过程中了解的信息进行了适当的调整。

(十二) 本次收益法评估中所采用的评估假设是在目前条件下对委估对象未来经营的一个合理预测，如果未来出现可能影响假设前提实现的各种不可预测和不可避免的因素，则会影响盈利预测的实现程度。我们在此提醒委托方和其他有关方面，我们并不保证上述假设可以实现，也不承担实现或帮助实现上述假设的义务。

十、评估结论的使用有效期：评估结论的使用有效期：根据《资产评估执业准则—资产评估报告》之规定“当评估基准日与经济行为实现日相距不超过一年时，才可以使用资产评估报告”，本评估结论的使用有效期为自评估基准日起一年，即从 2023 年 12 月 31 日起至 2024 年 12 月 30 日的期限内有效。如果资产状况、市场状况与评估基准日相关状况相比发生重大变化，河南心连心应当委托评估机构执行评估更新业务或重新评估。

十一、资产评估报告日：本评估报告正式提出日期为 2024 年 4 月 5 日，为评估结论形成的日期。

以上内容摘自资产评估报告正文，欲了解本评估业务的详细情况和正确理解评估结论，应当阅读资产评估报告正文。





河南心连心化学工业集团股份有限公司拟股权转让事宜  
涉及的河南心连心智能装备科技有限公司  
股东全部权益  
资产评估报告正文

中铭评报字[2024]第 11003 号

河南心连心化学工业集团股份有限公司：

中铭国际资产评估（北京）有限责任公司（以下简称“本公司”）接受河南心连心化学工业集团股份有限公司（以下简称“河南心连心”）的委托，按照法律、行政法规和资产评估准则的规定，坚持独立、客观和公正的原则，分别采用资产基础法和收益法，按照必要的评估程序，对河南心连心拟股权转让事宜涉及的河南心连心智能装备科技有限公司（以下简称“心连心智能装备”）股东全部权益在 2023 年 12 月 31 日的市场价值进行评估。现将资产评估情况报告如下：

一、委托人、被评估单位和资产评估委托合同约定的其他资产评估报告使用人概况

本次资产评估项目的委托人暨拟股权转让方为河南心连心，被评估单位为心连心智能装备，资产评估委托合同约定的其他资产评估报告使用者为国家法律、法规规定的评估报告使用者。

（一）委托人概况

名称：河南心连心化学工业集团股份有限公司

统一社会信用代码：91410700791902544H

注册地址：河南省新乡市新乡县经济开发区

法定代表人：张庆金

注册资本：壹拾玖亿肆仟捌佰万元人民币元整

成立日期：2006 年 07 月 24 日

经营范围：许可项目：肥料生产；危险化学品经营；农药批发；农药零售；供电业务（依法须经批准的项目，经相关部门批准后方可开展经营活动，具体经营项目以相关部门批准文件或许可证件为准）一般项目：肥料销售；化肥销售；专用化



学产品制造（不含危险化学品）；专用化学产品销售（不含危险化学品）；化工产品销售（不含许可类化工产品）；煤炭及制品销售；热力生产和供应；销售代理；装卸搬运；包装服务；普通货物仓储服务（不含危险化学品等需许可审批的项目）；工程和技术研究和试验发展；农业科学研究和试验发展；新材料技术研发；技术进出口；货物进出口；信息咨询服务（不含许可类信息咨询服务）；信息技术咨询服务；安全咨询服务；环保咨询服务；技术服务、技术开发、技术咨询、技术交流、技术转让、技术推广（除依法须经批准的项目外，凭营业执照依法自主开展经营活动）

## （二）被评估单位概况

### 1. 注册登记情况

名称：河南心连心智能装备科技有限公司

统一社会信用代码：91410721MA9F2HQ42J

公司类型：有限责任公司（非自然人投资或控股的法人独资）

住所：河南省新乡市新乡县新乡经济开发区青龙路12号门

法定代表人：李军启

注册资本：壹亿圆整

成立日期：2020年05月06日

营业期限：长期

经营范围：许可项目：特种设备设计；特种设备制造；特种设备安装改造修理；建筑智能化工程施工；施工专业作业；各类工程建设活动；货物进出口；技术进出口（依法须经批准的项目，经相关部门批准后方可开展经营活动，具体经营项目以相关部门批准文件或许可证件为准）一般项目：智能基础制造装备制造；智能基础制造装备销售；技术服务、技术开发、技术咨询、技术交流、技术转让、技术推广；大气污染治理；环境保护专用设备制造；环境保护专用设备销售；除尘技术装备制造；燃煤烟气脱硫脱硝装备制造；燃煤烟气脱硫脱硝装备销售；炼油、化工生产专用设备制造；炼油、化工生产专用设备销售；通用设备制造（不含特种设备制造）；通用设备修理；机械零件、零部件加工；机械零件、零部件销售；矿山机械销售；金属结构制造（除依法须经批准的项目外，凭营业执照依法自主开展经营活动）。

### 2. 企业简介

河南心连心智能装备科技有限公司，成立于2020年5月，为河南心连心化学工业





集团股份有限公司全资子公司，注册资本金1亿元。公司主要从事压力容器设计、制造，各类工程安装、压力管道、仪电安装、运维及环保除尘项目独立设计制造安装一体化，已取得国家ISO9001质量管理体系、ISO14001环境管理体系及ISO45001职业健康安全管理体系三体系认证。公司具有A2级压力容器设计、制造资质，GC1/GB2级压力管道安装改造维修许可证，具备石油化工工程总承包叁级、机电工程总承包叁级、钢结构工程专业承包叁级。公司现有高级工程师15人，工程师 50余人，注册建造师10人；并与天辰，东华、郑州大学等多家设计院及高校常年保持技术合作；在成为集团公司战略保障部队的同时，为中铝集团、河南蓝天集团、山西兰花集团、华鲁恒升等多家公司提供了技术先进、质量可靠的产品和服务，成为较有影响力的化工装备制造制造商。

### 3.历史沿革（包括隶属关系的历次演变、股权变动等）

心连心智能装备由河南心连心于 2020 年 5 月出资成立，公司成立时注册资本为人民币 10,000.00 万元。设立时，该公司各股东出资金额及比例如下表：

序号	股东名称	出资额（万元）	持股比例	出资方式
1	河南心连心化学工业集团股份有限公司	10,000.00	100.00%	货币、实物资产
合计		10,000.00	100.00%	-

截至评估基准日 2023 年 12 月 31 日，心连心智能装备股东实际到位出资 6,000.00 万元。

### 4.组织机构图

河南心连心智能装备科技有限公司架构图



### 5.产权架构



(1) 长期投资单位

心连心智能装备现有长期投资单位1个，采用成本法核算。长期投资单位具体情况见下表：

被投资单位名称	投资日期	持股比例(%)	投资成本	账面价值
新乡市神州防腐安装有限公司	2023年3月	100%	8,885,100.00	8,885,100.00
合计			8,885,100.00	8,885,100.00

(2) 长期投资单位概况

1) 长期投资单位—新乡市神州防腐安装有限公司

A. 注册登记情况

企业名称：新乡市神州防腐安装有限公司

企业类型：一人有限责任公司

统一信用代码：9141072106138313XL

住所：河南新乡经济技术开发区（青龙路）

法定代表人：李军启

成立日期：2013年01月17日

营业期限：2013年01月17日至2023年01月16日

注册资本：肆佰万元整

经营范围：防腐保温工程施工（以上范围法律法规规定应经审批方可经营的项目，凭有效许可证或资质证经营，未获审批前不得经营）（依法须经批准的项目，经相关部门批准后方可开展经营活动）。

B. 历史沿革（包括隶属关系的演变）。

2013年1月17日，新乡市神州防腐安装有限公司成立，注册资本300万元，由河南神州重型封头有限公司出资300.00万元，占注册资本的100%；

2015年6月16日，股东由河南神州重型封头有限公司变更为河南心连心化工集团有限公司，注册资本不变；

2017年3月29日，注册资本由300.00万元变更为400.00万元；

2023年3月股东由河南心连心化工集团有限公司变更为河南心连心智能装备科技有限公司，注册资本不变；

截至评估基准日，新乡市神州防腐安装有限公司股权结构如下表所示：



金额单位：人民币万元

序号	股东名称	认缴出资额（万元）	持股比例
1	河南心连心智能装备科技有限公司	400.00	100.00%
	合计	400.00	100.00%

#### C. 主要资产、负债概况

- (A) 货币资金账面价值为 2,974,077.79 元，为银行存款。
- (B) 应收票据账面余额为 320,000.00 元，主要为应收货款等。
- (C) 应收账款账面余额为 5,920,097.69 元，主要为应收货款等。
- (D) 预付款项账面余额为 19,746.37 元，主要为预付货款及服务费等。
- (E) 其他应收款账面余额为 4,388,275.40 元，主要是为关联单位应收货款。
- (F) 存货账面余额 3,574,954.05 元，未计提存货跌价准备，账面价值 3,574,954.05 元，包括原材料、在产品。

#### (G) 固定资产

委估固定资产为设备类资产，账面原值 19,374.78 元，账面净值 12,906.79 元。均为电子设备主要包括打印机、电脑、咬口机等设备，截至评估基准日，委估电子设备均处于正常使用状态。

负债均为流动负债，负债情况如下：

- (A) 应付账款账面价值为 6,562,918.88 元，为企业应付材料款、劳务费。
- (B) 应付职工薪酬账面价值为 86,356.37 元，主要为企业应付的工资。
- (C) 应交税费系企业应交纳的各种税费，包括增值税、所得税、城市维护建设税等，账面价值 39,663.90 元。
- (D) 其他应付款账面价值为 297,569.83 元，主要内容为投标保证金、外协费等。

#### D. 主营业务概况

主营业务为防腐保温工程施工。

#### E. 主要会计政策

新乡市神州防腐安装有限公司财务报表以持续经营假设为基础，根据实际发生的交易和事项，按照财政部发布的《企业会计准则——基本准则》（财政部令第 33 号发布、财政部令第 76 号修订）、于 2006 年 2 月 15 日及其后颁布和修订的 41 项具体会计准则，企业会计准则应用指南、企业会计准则解释及其他相关规定编制。

#### F. 新乡市神州防腐安装有限公司近年企业的财务状况和经营状况





财务状况如下表：

金额单位：人民币万元

科目名称	2021年12月31日	2022年12月31日	2023年12月31日
流动资产合计	1,046.57	1,146.90	1,719.72
非流动资产合计	1.34	1.61	1.29
<b>资产总计</b>	<b>1,047.91</b>	<b>1,148.51</b>	<b>1,721.01</b>
流动负债合计	344.61	256.56	698.65
非流动负债合计	0	0.00	0.00
<b>负债合计</b>	<b>344.61</b>	<b>256.56</b>	<b>698.65</b>
<b>净资产合计</b>	<b>703.30</b>	<b>891.95</b>	<b>1,022.35</b>

经营状况如下表：

金额单位：人民币万元

科目名称	2021年	2022年	2023年
一、营业收入	1,473.21	1,935.88	1,867.00
减：营业成本	1,328.93	1,700.09	1,687.02
营业税金及附加	7.78	6.11	5.15
销售费用	0.00	0.00	0.00
管理费用	34.12	32.75	37.77
财务费用	-8.21	-0.40	-0.60
信用减值损失	-0.15	0.00	0.00
加：其他收益		1.17	0.53
资产处置收益(损失以“-”号填列)	0.00	0.00	0.00
二、营业利润(亏损以“-”号填列)	110.43	198.51	138.20
加：营业外收入	5.53	0.22	0.00
减：营业外支出	0.65	0.00	0.00
三、利润总额(亏损以“-”号填列)	115.30	198.73	138.20
减：所得税费用	-1.02	8.44	7.71
四、净利润(净亏损以“-”号填列)	116.32	190.29	130.49

注：以上 2021 年财务数据已经河南华勤联合会计师事务所(普通合伙) 审计，并出具了华勤会审字[2022]第 0605 号审计报告。

以上 2022 年、2023 年财务数据已经河南华勤联合会计师事务所(普通合伙) 审计，并出具了华勤会审字（2024）第 0311 号审计报告。



## 6. 主营业务概况

心连心智能装备主要从事压力容器设备制造，环保除尘设备、管道安装、维修保养等。

设备制造的工艺流程图如下：

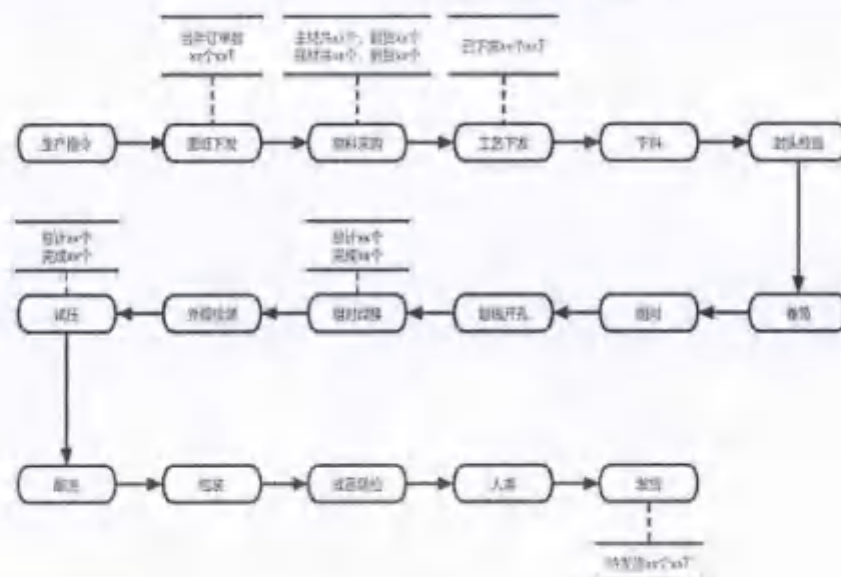

## 7. 心连心智能装备近期财务状况和经营状况

### 财务状况表

金额单位：人民币万元

项目	2021年12月31日	2022年12月31日	2023年12月31日
流动资产	7,391.19	9,792.58	20,965.09
非流动资产	942.69	5,321.16	6,741.55
资产总额	8,333.88	15,113.74	27,706.64
流动负债	5,446.33	7,501.81	17,603.55
非流动负债	137.64	157.29	1,173.51
负债总额	5,583.97	7,659.10	18,777.06
净资产	2,749.91	7,454.64	8,929.58

### 经营状况表

金额单位：人民币万元

项目	2021年度	2022年度	2023年度
一、营业收入	12,022.88	13,844.54	30,305.84

项目	2021 年度	2022 年度	2023 年度
减：营业成本	9,330.02	10,637.60	25,220.07
营业税金及附加	33.88	64.41	58.04
销售费用	230.62	448.91	509.27
管理费用	1,511.02	1,792.38	2,891.86
财务费用	-87.69	42.91	135.27
资产减值损失	40.38	-40.38	
其他收益		6.54	162.97
资产处置收益		-0.08	46.09
二、营业利润	964.65	905.18	1,690.39
加：营业外收入	33.19	36.17	15.99
减：营业外支出	27.78	1.71	8.89
三、利润总额	970.05	939.63	1,697.50
减：所得税费用	234.31	234.91	223.00
四、净利润	735.75	704.72	1,474.50

以上 2021 年、2022 年财务数据已经河南中正会计师事务所（普通合伙）审计，并出具豫中正审字【2023】第 0203 号审计报告。

以上 2023 年财务数据已经河南华勤联合会计师事务所（普通合伙）审计，并出具了华勤会审字（2024）第 0307 号审计报告。

#### 8. 公司资产、负债概况

心连心智能装备主要资产为流动资产、长期股权投资、固定资产、在建工程、使用权资产、无形资产、长期待摊费用等，主要资产概况如下：

- （1）货币资金账面价值为 4,062,400.03 元，为银行存款和其他货币资金。
- （2）应收票据账面余额为 4,290,653.36 元，主要为应收货款等。
- （3）应收账款账面余额为 95,385,368.49 元，主要为应收货款等。
- （4）预付款项账面余额为 1,702,461.04 元，主要为预付材料款等。
- （5）其他应收款账面余额为 35,460,660.18 元，主要是为关联单位应收货款。
- （6）存货账面余额为 68,336,486.32 元，未计提存货跌价准备，账面价值为 68,336,486.32 元，包括原材料、产成品、在产品。
- （7）其他流动资产账面余额为 412,878.13 元，系待抵扣进项税。
- （8）长期股权投资账面余额为 8,885,100.00 元，系持有新乡市神州防腐安装有





限公司的 100% 股权。

#### (9) 固定资产

委估固定资产为房屋类资产和设备类资产，账面原值 53,395,906.43 元，账面净值 49,646,526.65 元。其中：

1) 本次列入评估范围的心连心智能装备房屋建筑物类资产账面原值 882,027.30 元，账面净值 859,682.58 元，为 1 项构筑物路面硬化，面积 7,485.50m<sup>2</sup>，建于 2023 年 4 月，维护保养较好，现状良好。

2) 委估设备类资产为机器设备、车辆、电子设备三类，账面原值 52,513,879.13 元，账面净值 48,786,844.07 元。其中：

A 机器设备账面原值 46,553,938.71 元，账面净值 43,895,018.87 元，主要设备有激光切割机、桥式起重机、卷板机、热处理炉、环缝-TIG 填丝自动化专用焊接系统、等离子切割机、氩弧焊机等，截至评估基准日止，委估机器设备均处于正常使用状态，设备维护保养正常，设备运行良好。

B 申报车辆账面原值 703,205.58 元，账面净值 320,191.93 元，共计 7 辆，为大众汽车 SVW71423AT、艾力绅牌 DHW6494R8CRE、皮卡车长城牌 CC1021PA0J 等。经现场勘查，车辆整体状况良好，使用及维修保养正常，可正常使用。

C 电子设备账面原值 5,256,734.84 元，账面净值 4,571,633.27 元，共计 196 项，主要包括高低压柜、监控系统、地上式箱泵一体化消防设备、电脑、中央空调、打印机等设备，截至评估基准日止，委估电子设备均处于正常使用状态。

#### (10) 在建工程

本次列入评估范围的心连心智能装备在建工程主要为土建工程，账面价值 3,113,884.25 元。

土建工程主要为智能装备新区仓库及相关预付工程款。

#### (11) 使用权资产

本次列入评估范围的心连心智能装备使用权资产为房屋使用权资产。

房屋建筑物使用权资产账面价值 1,108,635.92 元，为租赁新乡市心连心化工设备有限公司房屋建筑物。

#### (12) 无形资产

本次纳入评估范围的无形资产主要为 7 项账面记录的绘图软件，账面价值 36,466.24 元。账面未记录的 16 项实用新型专利和 3 项发明专利



### (13) 长期待摊费用

长期待摊费用账面价值4,624,853.41元，系摊销的办公楼装修费用；

负债为流动负债及非流动负债，负债情况如下：

- (1) 短期借款账面价值 8,000,000.00 元，系在基准日存续的银行借款。
- (2) 应付账款账面价值为 104,738,793.33 元，为企业应付材料款、设备款。
- (3) 合同负债账面价值为1,044,192.04元，为预收的货款。
- (4) 应付职工薪酬账面价值为4,859,940.43元，主要为企业应付的工资、工会经费、职工教育经费。
- (5) 应交税费系企业应交纳的各种税费，包括增值税、所得税、城市维护建设税等，账面价值 2,877,930.73 元。
- (6) 其他应付款账面价值为54,378,889.13元，主要内容为借款、货款、投标保证金等。
- (7) 其他流动负债系合同负债的增值税销项税，账面余额 135,744.96 元。
- (8) 长期借款账面价值 9,950,000.00 元，系在基准日存续的银行借款。
- (9) 租赁负债账面价值为 1,034,224.69 元，主要为应付企业使用权资产租金。
- (10) 预计负债账面价值为 750,869.00 元，主要为预提修理费。

### 9.执行的会计政策

心连心智能装备财务报表以持续经营假设为基础，根据实际发生的交易和事项，按照财政部发布的《企业会计准则——基本准则》（财政部令第 33 号发布，财政部令第 76 号修订），于 2006 年 2 月 15 日及其后颁布和修订的 41 项具体会计准则、企业会计准则应用指南、企业会计准则解释及其他相关规定编制。

### 10.税收政策

税种	计税依据	税率
增值税	按税法规定计算的销售货物和应税劳务收入为基础计算销项税额，在扣除当期允许抵扣的进项税额后，差额部分为应交增值税	13%
城市维护建设税	按实际缴纳的增值税及消费税计缴	5%
教育费附加	按实际缴纳的增值税及消费税计缴	3%
地方教育费附加	按实际缴纳的增值税及消费税计缴	2%
企业所得税	按应纳税所得额计缴	15%

### (三) 资产评估委托合同约定的其他评估报告使用者

资产评估报告仅供资产评估委托合同约定的委托方和法律、行政法规规定的使





用人使用，其他任何机构和个人不能成为资产评估报告的使用人。

#### （四）委托人与被评估单位之间的关系

被评估单位心连心智能装备系委托人河南心连心的全资子公司。

## 二、评估目的

确定心连心智能装备股东全部权益于评估基准日的市场价值，为河南心连心拟转让心连心智能装备股权事宜提供价值参考意见。

该经济行为已经河南心连心《会议纪要》通过。

## 三、评估对象和评估范围

### （一）评估对象和评估范围

评估对象为心连心智能装备股东全部权益，涉及的评估范围为心连心智能装备申报的于评估基准日经审计后的全部资产和负债，总资产账面价值 27,706.64 万元，总负债账面价值 18,777.06 万元，净资产账面价值 8,929.58 万元。具体的资产、负债项目内容以心连心智能装备根据审计后的全部资产、负债数据为基础填报的评估申报表为准，凡列入申报表内并经过心连心智能装备确认的资产、负债项目均在本次评估范围内。各类委估资产、负债在评估基准日的账面价值如下表：

金额单位：人民币万元

资产	期末数	占总资产比例%	负债及所有者权益	期末数	占负债比例%
流动资产：			流动负债：		
货币资金	406.24	1.47	短期借款	800.00	4.26
应收票据	429.07	1.55	应付账款	10,473.88	55.78
应收账款	9,538.54	34.43	合同负债	104.42	0.56
预付款项	170.25	0.61	应付职工薪酬	485.99	2.59
其他应收款	3,546.07	12.80	应交税费	287.79	1.53
存货	6,833.65	24.66	其他应付款	5,437.89	28.96
其他流动资产	41.29	0.15	流动负债合计	17,603.55	93.75
流动资产合计	20,965.09	75.67	长期借款	995.00	5.30
非流动资产：			租赁负债	103.42	0.55
长期股权投资	888.51	3.21	预计负债	75.09	0.40
固定资产	4,964.65	17.92	非流动负债合计	1,173.51	6.25
在建工程	311.39	1.12	负债合计	18,777.06	100.00
使用权资产	110.86	0.40	所有者权益	8,929.58	
无形资产	3.65	0.01	负债及所有者权益合计	27,706.64	
长期待摊费用	462.49	1.67			
非流动资产合计	6,741.55	24.33			



资产	期末数	占总资产比例%	负债及所有者权益	期末数	占负债比例%
资产总计	27,706.64	100.00			

上表中列示财务数据已经河南华勤联合会计师事务所（普通合伙）审计，并出具了华勤会审字（2024）第 0307 号审计报告。

## （二）对企业价值影响较大的单项资产或资产组合的情况

### 1. 存货

心连心智能装备的存货包括原材料、产成品、在产品。其中原材料主要为不锈钢板、钢板等；产成品主要为冷火炬罐、轻沸塔、板集除氧器等。在产品主要为 10 万吨湿甲胺项目标段二安装、九江零星安装项目、新疆零星安装项目、辽宁心连心百万吨生态肥项目滚筒生产装置安装等。均堆放整齐，管理有序。

### 2. 固定资产

委估固定资产为房屋类资产和设备类资产，账面原值 53,395,906.43 元，账面净值 49,646,526.65 元。其中：

（1）本次列入评估范围的心连心智能装备房屋建筑物类资产账面原值 882,027.30 元，账面净值 859,682.58 元，为构筑物，为 1 项构筑物路面硬化，面积 7,485.50 m<sup>2</sup>，建于 2023 年 4 月，维护保养较好，现状良好。

（2）委估设备类资产为机器设备、车辆、电子设备三类，账面原值 52,513,879.13 元，账面净值 48,786,844.07 元。其中：

1) 机器设备账面原值 46,553,938.71 元，账面净值 43,895,018.87 元，主要设备有激光切割机、桥式起重机、卷板机、热处理炉、环缝-TIG 填丝自动化专用焊接系统、等离子切割机、氩弧焊机等，截至评估基准日止，委估机器设备均处于正常使用状态，设备维护保养正常，设备运行良好。

2) 申报车辆账面原值 703,205.58 元，账面净值 320,191.93 元，共计 7 辆，为大众汽车 SVW71423AT、艾力绅牌 DHW6494R8CRE、皮卡车长城牌 CC1021PA0J 等。经现场勘查，车辆整体状况良好，使用及维修保养正常，可正常使用。

3) 电子设备账面原值 5,256,734.84 元，账面净值 4,571,633.27 元，共计 196 项，主要包括高低压柜、监控系统、地上式箱泵一体化消防设备、电脑、中央空调、打印机等设备，截至评估基准日止，委估电子设备均处于正常使用状态。

### 3. 在建工程

本次列入评估范围的心连心智能装备在建工程主要为土建工程，账面价值





3,113,884.25 元。

土建工程主要为智能装备新区仓库及相关预付工程款。

(三) 被评估单位申报的账面记录或者未记录的无形资产类型、数量、法律权属状况

本次纳入评估范围的无形资产主要为 7 项账面记录的绘图软件，账面价值 36,466.24 元。账面未记录的 16 项实用新型专利和 3 项发明专利。详见下表：

序号	无形资产名称和内容	类型	取得日期	专利号	账面价值
1	绘图软件	软件	2021/11/30		5,209.46
2	绘图软件	软件	2021/11/30		5,209.46
3	绘图软件	软件	2021/11/30		5,209.46
4	绘图软件	软件	2021/11/30		5,209.46
5	绘图软件	软件	2021/11/30		5,209.46
6	绘图软件	软件	2021/11/30		5,209.46
7	绘图软件	软件	2021/11/30		5,209.48
8	一种在线观察积灰斗的可视装置	实用新型专利	2021/6/10	ZL202121303345.6	
9	一种竖直进风三次导流袋式除尘器	实用新型专利	2020/3/17	ZL202020327003.7	
10	一种内置脱硫袋式除尘器	实用新型专利	2019/11/26	ZL201922063599.4	
11	一种埋弧焊焊渣清理装置	实用新型专利	2021/12/20	ZL202123210650.3	
12	一种多组合式惰性气体与煤粉分离系统	实用新型专利	2022/1/26	ZL20220216388.9	
13	一种袋式除尘器	实用新型专利	2019/1/8	ZL201920027092.0	
14	一种带级堆焊焊接用变位机	实用新型专利	2021/12/20	ZL202123210594.3	
15	一种车用无人值守尿素加注机	实用新型专利	2018/1/26	ZL201820134736.1	
16	一种饼形锻件的焊接预热装置	实用新型专利	2021/12/13	ZL202123124543.9	
17	一种斜进风防直冲折返气导流的袋式除尘器	实用新型专利	2020/10/20	ZL202022335994.6	
18	一种除尘器整体式提升阀	实用新型专利	2021/3/9	ZL202120495747.4	
19	一种造粒塔顶风机专用吊装装置	实用新型专利	2022/1/25	ZL202220201026.2	
20	一种多灰斗通仓式布袋	实用新型专利	2022/7/23	ZL202221902359.4	



序号	无形资产名称和内容	类型	取得日期	专利号	账面价值
	除尘器				
21	一种平板铣边装置	实用新型专利	2022/9/30	ZL202222601844.4	
22	一种焊烟净化系统及其使用方法	发明专利	2023/4/20	ZL202310428127.2	
23	一种双股流混合管束组合式绕管换热器	发明专利	2023/8/3	ZL202310974558.9	
24	一种低温甲醇缠绕管式换热器	发明专利	2023/9/15	ZL202311205590.7	
25	一种布风灰斗	实用新型专利	2023/5/5	ZL202223327215.3	
26	一种造粒塔除尘脱氨滤筒	实用新型专利	2023/7/29	ZL20232015410.0	

#### (四) 申报的表外资产的类型、数量

详见评估对象和评估范围第三条：“被评估单位申报的账面记录或者未记录的无形资产类型、数量、法律权属状况”

#### (五) 引用其他机构出具的报告结论所涉及的资产类型、数量和账面金额、评估值

引用其他机构出具报告结论的情况详见特别事项说明第(三)点重要的利用专家工作及报告情况说明。

委托人和被评估单位已承诺委托评估对象和评估范围与经济行为所涉及的评估对象和评估范围一致，且经河南华勤联合会计师事务所(普通合伙)审计，并出具了华勤会审字(2024)第0307号审计报告。

## 四、价值类型

### (一) 价值类型

本次评估采用持续经营前提下的市场价值作为选定的价值类型。

### (二) 价值类型定义

市场价值是指自愿买方和自愿卖方在各自理性行事且未受任何强迫的情况下，评估对象在评估基准日进行正常公平交易的价值估计数额。

持续经营在本报告中是指心连心智能装备的生产经营活动会按其现状持续下去，并在可预见的未来不会发生重大改变。

除非特别说明，本报告中的“市场价值”是指评估对象在中国(大陆)关税区内产权(资产)交易市场上所表现的市场价值。

### (三) 选择价值类型的理由



采用市场价值类型的理由是市场价值类型与其他价值类型相比，更能反映交易双方的公平性和合理性，使评估结果能满足本次评估目的之需要。

## 五、评估基准日

(一) 根据资产评估委托合同之规定，本次评估的基准日为 2023 年 12 月 31 日。

(二) 评估基准日的确定，是河南心连心与心连心智能装备根据以下具体情况协商确定的：

1. 该评估基准日与会计报表的时间一致，为利用会计信息提供方便。
2. 评估基准日与评估日期较接近，减少实物量的调整工作，增加市场价格的询价和资信调查的准确度、透明度。
3. 本评估基准日最大程度地达成了与评估目的的实现日的接近，有利于保证评估结果有效地服务于评估目的。

(三) 本次评估工作中所采用的价格标准均为评估基准日有效的价格标准。

所选定的评估基准日临近期间，国际和国内市场未发生重大波动，各类商品、生产资料和劳务价格基本稳定，因而，评估基准日的选取不会使评估结果因各类市场价格时点的不同受到实质性的影响。

## 六、评估依据

(一) 行为依据

1. 河南心连心 2023 年 12 月 31 日出具的《会议纪要》。

(二) 法律依据

1. 《中华人民共和国民法典》(2020 年 5 月 28 日十三届全国人大三次会议通过)；
2. 《中华人民共和国公司法》(2018 年 10 月 26 日第十三届全国人民代表大会常务委员会第六次会议第四次修正)；
3. 《中华人民共和国资产评估法》(2016 年 7 月 2 日中华人民共和国第十二届全国人民代表大会常务委员会第二十一次会议通过)；
4. 《资产评估行业财政监督管理办法》(财政部令第 86 号，2019 年财政部第 97 号令修订)；
5. 《中华人民共和国证券法》(2019 年 12 月 28 日第十三届全国人民代表大会常务委员会第十五次会议第二次修订)；
6. 《中华人民共和国城市房地产管理法》(2019 年 8 月 26 日第十三届全国人民代表大会常务委员会第十二次会议《关于修改〈中华人民共和国土地管理法〉、〈中





华人民共和国城市房地产管理法》的决定》第三次修正)；

7.《中华人民共和国城市维护建设税法》(中华人民共和国主席令第五十一号)，由中华人民共和国第十三届全国人民代表大会常务委员会第二十一次会议于2020年8月11日通过；

8.《中华人民共和国专利法》(第十三届全国人民代表大会常务委员会第二十二次会议通过)；

9.《中华人民共和国增值税暂行条例》(2017年11月19日第二次修订)；

10.《关于调整增值税税率的通知》(财政部税务总局财税〔2018〕32号)；

11.《中华人民共和国增值税暂行条例实施细则》(2016年修订版)；

12.财政部税务总局海关总署公告2019年第39号《关于深化增值税改革有关政策的公告》；

13.《中华人民共和国企业所得税法》(2018年12月29日第十三届全国人民代表大会常务委员会第七次会议二次修订)；

14.其他与资产评估相关的法律、法规等。

### (三) 准则依据

1.《资产评估基本准则》(财资〔2017〕43号)；

2.《资产评估职业道德准则》(中评协〔2017〕30号)；

3.《资产评估执业准则—资产评估方法》(中评协〔2019〕35号)；

4.《资产评估执业准则—资产评估程序》(中评协〔2018〕36号)；

5.《资产评估执业准则—资产评估报告》(中评协〔2018〕35号)；

6.《资产评估执业准则—资产评估委托合同》(中评协〔2017〕33号)；

7.《资产评估执业准则—资产评估档案》(中评协〔2018〕37号)；

8.《资产评估执业准则—企业价值》(中评协〔2018〕38号)；

9.《资产评估执业准则—利用专家工作及报告》(中评协〔2017〕35号)；

10.《资产评估执业准则—无形资产》(中评协〔2017〕37号)；

11.《资产评估执业准则—知识产权》(中评协〔2023〕14号)；

12.《资产评估执业准则—机器设备》(中评协〔2017〕39号)；

13.《中国资产评估协会资产评估业务报备管理办法》(中评协〔2021〕30号)；

14.《资产评估准则术语2020》(中评协〔2020〕31号)；

15.《资产评估专家指引第12号—收益法评估企业价值中折现率的测算》(中





评协[2020]38号)；

16. 《资产评估机构业务质量控制指南》(中评协[2017]46号)；

17. 《资产评估价值类型指导意见》(中评协[2017]47号)；

18. 《资产评估对象法律权属指导意见》(中评协[2017]48号)；

19. 《企业会计准则—基本准则》、具体准则、会计准则应用指南和解释等(财政部2006年颁布)；

#### (四) 权属依据

1. 《中华人民共和国机动车行驶证》；

2. 产权说明；

3. 存货、重大设备购置发票；

4. 专利证书；

5. 其他权属证明文件等。

#### (五) 取价依据

1. 心连心智能装备提供的以前年度的财务报表、审计报告；

2. 心连心智能装备提供的工程施工等资料；

3. 心连心智能装备提供的有关协议等财务、经营资料；

4. 评估基准日中国人民银行授权全国银行间同业拆借中心公布的 LPR (2023 年 12 月 20 日)；

5. 《中华人民共和国车辆购置税法》(2018 年 12 月 29 日, 第十三届全国人民代表大会常务委员会第七次会议通过)；

6. 《国家发展改革委关于进一步放开建设项目专业服务价格的通知》(发改价格[2015]299号)；

7. 《财政部关于印发<基本建设项目建设成本管理规定>的通知》(财建[2016]504号)；

8. 参考《国家计委关于印发<建设项目前期工作咨询收费暂行规定>的通知》(计价[1999]1283号)；

9. 参考《国家发展改革委、建设部关于印发<建设工程监理与相关服务收费管理规定>的通知》(发改价格[2007]670号)；

10. 参考《国家计委、建设部关于发布<工程勘察设计收费管理规定>的通知》(计价格[2002]10号)；



11. 参考《国家计委关于印发<招标代理服务收费管理暂行办法>的通知》(计价格[2002]1980号)；

12. 《关于减征部分乘用车车辆购置税的公告》财政部 税务总局公告 2022 年第 20 号；

13. 市场询价资料；

14. 国家宏观、行业统计分析资料；

15. 被评估单位提供的盈利预测及相关资料；

16. 可比上市公司的相关资料；

17. wind 数据库；

18. 评估人员现场勘察记录及收集的其他相关估价信息资料。

#### (六) 其他参考依据

1. 中铭国际资产评估(北京)有限责任公司《资产评估质量控制制度及质量控制规范暨评估业务管理制度》；

2. 被评估单位提供的各类《资产评估申报明细表》；

3. 相关当事方与本公司签订的《资产评估委托合同》；

4. 心连心智能装备相关人员访谈记录；

5. 委托人、被评估单位撰写的《关于进行资产评估有关事项的说明》；

6. 委托人及被评估单位承诺函；

7. 评估人员现场清查核实记录、现场勘察所收集到的资料，以及评估过程中参数数据选取所收集到的相关资料；

8. 被评估单位提供的其他有关资料。

### 七、评估方法

#### (一) 评估方法的选择

依据资产评估基本准则，确定资产价值的评估方法包括成本法(又称资产基础法)、收益法和市场法三种基本方法及其衍生方法。

资产评估专业人员应当根据评估目的、评估对象、价值类型、资料收集等情况，分析上述三种基本方法的适用性，依法选择评估方法。

本次评估选用的评估方法为：收益法和资产基础法。评估方法选择理由如下：

1. 选取资产基础法评估的理由：资产基础法是以资产负债表为基础，合理评估企业表内及表外各项资产、负债价值，确定评估对象价值的评估方法。心连心智能





装备评估基准日资产负债表内及表外各项资产、负债可以被识别，评估人员可以从外部收集到满足资产基础法所需的资料，可以对心连心智能装备资产及负债展开全面的清查和评估，因此本次评估适用资产基础法。

2. 选取收益法评估的理由：收益法的基础是经济学的预期效用理论，即对投资者来讲，企业的价值在于预期企业未来所能够产生的收益。收益法虽然没有直接利用现实市场上的参照物来说明评估对象的现行公平市场价值，但它是从决定资产现行公平市场价值的基本依据—资产的预期获利能力、在用价值的角度评价资产，能完整体现企业的整体价值，其评估结论具有较好的可靠性和说服力。从收益法适用条件来看，由于企业具有独立的获利能力且心连心智能装备管理层提供了未来年度的盈利预测数据，根据企业历史经营数据、内外部经营环境能够合理预计企业未来的盈利水平，并且未来收益、风险可以合理量化，因此本次评估适用收益法。

3. 不选取市场法评估的理由：市场法是以现实市场上的参照物来评价评估对象的现行公平市场价值，它具有评估角度和评估途径直接、评估过程直观、评估数据直接取材于市场、评估结果说服力强的特点。但本次未选取市场法，理由一：由于我国目前缺乏一个充分发展、活跃的资本市场，可比上市公司或交易案例与评估对象的相似程度较难准确量化和修正，市场法评估结果的准确性较难准确考量，而且市场法基于基准日资本市场的时点影响进行估值而未考虑市场周期性波动的影响。理由二：由于在资本市场和产权交易市场均难以找到足够的与评估对象相同或相似的可比企业交易案例。

因此本次选用资产基础法和收益法。

## （二）评估方法的介绍

### 1. 资产基础法

企业价值评估中的资产基础法，是指以被评估单位评估基准日的资产负债表为基础，评估表内及可识别的表外各项资产、负债价值，确定评估对象价值的评估方法。

采用资产基础法进行企业价值评估，各项资产的价值应当根据其具体情况选用适当的评估方法得出，所选评估方法可能有别于其作为单项资产评估对象时的具体评估方法，应当考虑其对企业价值的贡献。

#### （1）流动资产具体评估方法

心连心智能装备纳入评估范围的流动资产包括货币资金、应收票据、应收账款、





预付款项、其他应收款、存货、其他流动资产共计 7 项。

#### 1) 货币资金的评估方法

货币资金是指可以立即投入流通，用以购买商品或劳务或用以偿还债务的交换媒介，企业货币资金为银行存款和其他货币资金。具体评估方法如下：

A. 银行存款：是指以摊余成本计量的，企业存入银行或其他金融机构的各种款项。核实银行对账单、银行函证等，以核实后的账面价值确定其评估价值。其中：外币资金按评估基准日的国家外汇牌价折算为人民币值；定期存款账户按本金加持有期利息计算确定其评估价值。

B. 其他货币资金：是指以摊余成本计量的，企业的银行汇票存款、银行本票存款、信用卡存款、信用证保证金存款、存出投资款、外埠存款等其他货币资金。核实银行对账单、银行函证等，以核实后的账面价值确定其评估价值。其中：外币资金按评估基准日的国家外汇牌价折算为人民币值；定期存款账户按本金加持有期利息计算确定其评估价值。

#### 2) 应收票据评估方法

应收票据是指以摊余成本计量的、企业因销售商品、提供劳务等而收到的商业汇票，包括银行承兑汇票和商业承兑汇票。对于应收票据，评估人员核对了账面记录，查阅了应收票据登记簿，并对票据进行了盘点核对，对于部分金额较大的应收票据，还检查了相应销售合同和出库单（发货单）等原始记录。经核实确认无误的情况下，对不带息的应收票据按票面本金确定评估。

#### 3) 应收账款的评估方法

应收账款及其他应收款是指以摊余成本计量的，企业因销售商品、提供劳务等日常活动应收取的款项。各种应收款项在核实无误的基础上，根据每笔款项可能收回的数额确定评估值。对于有充分理由相信全都能收回的，按全部应收款额计算评估值；对于可能收不回部分款项的，在难以确定收不回账款的数额时，借助于历史资料和现场调查了解的情况，具体分析数额、欠款时间和原因、款项回收情况、欠款人资金、信用、经营管理现状等，参照账龄分析法，估计出这部分可能收不回的款项，作为风险损失扣除后计算评估值；对于有确凿根据表明无法收回的，按零值计算；账面上的“坏账准备”科目按零值计算。

#### 4) 预付款项的评估方法

预付款项是指企业根据购货合同预先支付给供应商的款项，根据所能收回的相



应货物形成资产或权利的价值确定评估值。对于能够收回相应货物的或权利的，按核实后的账面值作为评估值。对于那些有确凿证据表明收不回相应货物，也不能形成相应资产或权益的预付账款，其评估值为零。预付款项中的待摊费用，以企业评估基准日后还享有的资产和权力价值作为评估值。对基准日后尚存对应权利或价值的待摊费用项目，按原始发生额和尚存受益期限与总摊销期限的比例确定。

#### 5) 其他应收款评估方法

其他应收款是指以摊余成本计量的、企业除存出保证金、买入返售金融资产、应收票据、应收账款、预付账款、应收股利、应收利息、应收代位追偿款、应收分保账款、应收分保未到期责任准备金、应收分保保险责任准备金、长期应收款等经营活动以外的其他各种应收、暂付的款项。企业纳入评估范围的其他应收款为员工借款等，对本次纳入范围的其他收款评估方法如下：

其他应收款在核实无误的基础上，根据每笔款项可能收回的数额确定评估值。对于有充分理由相信全都能收回的，按全部应收款额计算评估值；对于可能收不回部分款项的，在难以确定收不回账款的数额时，借助于历史资料和现场调查了解的情况，具体分析数额、欠款时间和原因、款项回收情况、欠款人资金、信用、经营管理现状等，参照账龄分析法，估计出这部分可能收不回的款项，作为风险损失扣除后计算评估值；对于有确凿根据表明无法收回的费用款，按零值计算；账面上的“坏账准备”科目按零值计算。

#### 6) 存货评估方法

##### A. 外购存货评估方法

外购存货主要为原材料，以核实后的数量乘以现行市场购买价确定其评估值，原材料市场价格变动不大的，以核实后的账面价值为其评估值。

B. 产成品：产成品评估方法有成本法和市场法两种，本次评估以市场法进行评估，市场法是以其完全成本为基础，根据其产品销售市场情况的好坏决定是否加上适当的利润，或是要低于成本，确定评估值。对于正常销售的产品，根据其出厂销售价格减去销售费用、全部税金和适当数额的税后净利润确定评估值。

C. 在产品：在产品多为安装服务类业务，该类业务按合同进度结转收入和成本，其账面余额为正在实施未结算部分的施工成本，由于后续成本无法计量，故评估价值为核实后的账面值。

#### 7) 其他流动资产评估方法





其他流动资产是指除货币资金、短期投资、应收票据、应收账款、其他应收款、存货等流动资产以外的流动资产。本次均为待抵扣的进项税，根据核实后的账面值确定其评估价值。

## (2) 非流动资产具体评估方法

心连心智能装备纳入评估范围的非流动资产包括长期股权投资、房屋类资产、设备类资产、在建工程、使用权资产、无形资产，长期待摊费用共计7项。

### 1) 长期股权投资评估方法

对拥有控制权且被投资单位正常经营的长期股权投资，采用同一评估基准日对被投资单位进行整体评估，以被投资单位整体评估后的净资产乘以持股比例确定其评估价值。

### 2) 房屋类资产评估方法

纳入评估范围的房屋类资产为构筑物。

根据本次评估目的和委估资产的实际现状，对申报的构筑物采用“重置成本法”进行评估。

#### A 重置成本法

评估值=重置成本×综合成新率

##### (A) 重置成本的确定

重置成本=建安工程造价+前期及其他费用+资金成本-可抵扣增值税

##### A) 建安工程造价的确定

重编预算法：以待估建筑物的工程竣工资料、图纸等资料为基础，结合现场勘察结果，重新编制工程量清单，按各地现行建筑工程预算定额和取费标准计算出评估基准日各个主要建筑物和具有代表性的建筑物的工程造价。

##### B) 前期及其他费用的确定

其他费用由政府政策性收费和建设单位管理性成本支出两部分组成，包括可行性研究费、招标代理费、勘察设计费、工程监理费、项目建设管理费等。根据国家发展改革委发改价格[2015]299号《国家发展改革委关于进一步放开建设项目专业服务价格的通知》文件规定，对建设项目前期工作咨询费、工程勘察设计费、招标代理费、工程监理费政府指导价放开，实行市场调节价。由于市场价没有标准，本次





评估仍参考上述五项费用政府指导价文件规定的标准，计价基数为不含土地使用权的投资总额，确定建设项目的其他费用，该评估项目所在地现行其他费用标准如下：

序号	费用名称	计算基数	含税费率	无税费率	取费依据
1	建设单位管理费	建筑工程费(含税)	1.57%	1.57%	财建[2016]504号
2	招标代理服务费	建筑工程费(含税)	0.40%	0.38%	计价格[2002]1980号
3	工程建设监理费	建筑工程费(含税)	2.39%	2.25%	发改价格(2007)670号
4	工程勘察及设计费	建筑工程费(含税)	3.25%	3.07%	计价格[2002]10号
5	可研报告费	建筑工程费(含税)	0.43%	0.41%	计价格(1999)1283号
	小计		8.04%	7.67%	

#### C) 资金成本的确定

资金成本是指房屋建造过程中所耗用资金的利息或机会成本，对于工程造价较大的、建设期在三个月以上的项目计算其资金成本，建设期在三个月以下的项目不计算其资金成本。

资金成本率以评估基准日全国银行间同业拆借中心发布的 LPR 为准，按照建造期资金均匀投入计算。

资金成本=[建安工程造价(含税)+其他费用(含税)]×贷款利率×建设工期×1/2

#### D) 可抵扣增值税的确定

根据财税〔2016〕36号《财政部关于全面推开营业税改征增值税试点的通知》(自2016年5月1日起执行)，增值税一般纳税人购进或者自制固定资产发生的进项税额，可根据《中华人民共和国增值税暂行条例》(国务院令第538号)和《中华人民共和国增值税暂行条例实施细则》(财政部国家税务总局令第50号)的有关规定，凭增值税专用发票、海关进口增值税专用缴款书和运输费用结算单据从销项税额中抵扣，其进项税额计入“应交税金—应交增值税(进项税额)”科目。故：

可抵扣增值税=含税建安造价/1.09×0.09+(前期费用(含税)-前期费用(不含税))

#### (B) 综合成新率的确定

采用勘察成新率和年限成新率综合确定，其计算公式为：

综合成新率=年限成新率×40%+勘察成新率×60%

#### A) 年限成新率

依据委估建筑物的经济耐用年限、已使用年限和尚可使用年限计算确定建筑物

的成新率。计算公式为：

$$\text{年限成新率}(\%) = \text{尚可使用年限} \div (\text{已使用年限} + \text{尚可使用年限}) \times 100\%$$

#### B) 勘察成新率

评估人员实地勘察委估建筑物的使用状况，调查、了解建筑物的维护、改造情况，对其主要结构部分、装修部分、设施部分进行现场勘查，结合建筑物完损等级及不同结构部分相应的权重系数确定成新率。

$$\text{勘察成新率} = \text{结构部分合计得分} \times \text{权重} + \text{装修部分合计得分} \times \text{权重} + \text{设备部分得分} \times \text{权重}$$

#### 3) 设备类资产评估方法

纳入评估范围的设备类资产包括机器设备、运输设备、电子设备三大类。

根据本次评估目的，按照原地持续使用原则，以市场价格为依据，结合设备特点和收集资料的情况，对设备类资产主要采用成本法进行评估。

$$\text{评估值} = \text{重置成本} \times \text{综合成新率}$$

##### A. 机器设备的评估方法

本次评估，纳入评估范围的机器设备包括通用设备、非标设备。

###### (A) 重置成本的确定

$$\text{重置成本} = \text{购置价} + \text{运杂费} + \text{安调费} + \text{基础费} + \text{其他费用} + \text{资金成本} - \text{可抵扣增值税}$$

###### A) 设备购置价的确定

国产设备：主要通过向生产厂家或贸易公司询价、查阅《2023 机电产品报价手册》以及参考近期同类设备的合同价格确定。对少数未能查询到购置价的设备，采用同年代、同类别设备的价格变动率推算确定。

###### B) 运杂费的确定

设备运杂费主要包括运费、装卸费、保险费用等，一般以设备购置价为基础，考虑生产厂家与设备所在地的距离、设备重量及外形尺寸等因素，按不同运杂费率计取。若设备费中已含运杂费则不再重复计算。

###### C) 安装调试费的确定

根据设备的特点、重量、安装难易程度，以购置价为基础，按不同费率计取安调费用，对无需安调设备以及设备费中已含安调费的则不再重复计算。

###### D) 基础费用的确定

需要基础的设备，在与房屋建筑物核算不重复前提下，根据设备实际情况考虑





一定的基础费率。

#### E) 其他费用的确定

其他费用由政府政策性收费和建设单位管理性成本支出两部分组成，包括可行性研究费、招标代理费、勘察设计费、工程监理费、项目建设管理费等。根据国家发展改革委发改价格[2015]299号《国家发展改革委关于进一步放开建设项目专业服务价格的通知》文件之规定，对建设项目前期工作咨询费、工程勘察费、招标代理费、工程监理费政府指导价放开，实行市场调节价。由于市场价没有标准，本次评估仍参考上述六项费用政府指导价文件规定的标准，计价基数为不含土地使用权的投资总额，确定建设项目的其他费用，该评估项目所在地现行其他费用标准如下：

序号	费用名称	计算基数	含税费率	无税费率	取费依据
1	建设单位管理费	建筑工程费(含税)	1.57%	1.57%	财建[2016]504号
2	招标代理服务	建筑工程费(含税)	0.40%	0.38%	计价格[2002]1980号
3	工程建设监理费	建筑工程费(含税)	2.39%	2.25%	发改价格[2007]670号
4	工程勘察及设计费	建筑工程费(含税)	3.25%	3.07%	计价格[2002]10号
5	可研报告费	建筑工程费(含税)	0.43%	0.41%	计价格(1999)1283号
	小计		<b>8.04%</b>	<b>7.67%</b>	

#### F) 资金成本的确定

根据建设项目的合理建设工期，按评估基准日适用的全国银行间同业拆借中心发布的LPR，资金成本按建设期内均匀性投入计取，其构成项目均按含税计算。

#### G) 可抵扣增值税

根据财税[2008]170号、财税[2013]106号、财税[2016]36号、财政部 税务总局 海关总署公告2019年第39号等相关财税文件，评估基准日，增值税一般纳税人购进或者自制固定资产发生的进项税额，可凭增值税专用发票、海关进口增值税专用缴款书和运输费用结算单据等从销项税额中抵扣，其进项税额记入“应交税金—应交增值税(进项税额)”科目。故：

可抵扣增值税=设备购置价×13%/(1+13%)+(运杂费+安调费+基础费)×9%/(1+9%)  
+其他费用可抵税金额

#### (B) 综合成新率的确定

主要设备采用综合成新率，计算公式为：





---

综合成新率=年限成新率×40%+勘察成新率×60%

#### A) 年限成新率的确定

年限成新率根据设备的经济寿命年限（或尚可使用年限）和已使用的年限确定。

年限成新率=尚可使用年限÷（已使用年限+尚可使用年限）×100%

对于超期服役且能基本正常使用的设备，参照行业操作规范的规定，其成新率按不低于15%确定。

#### B) 勘察成新率的确定

勘察成新率的确定主要以企业设备实际状况为主，根据设备的技术状态、工作环境、维护保养情况，依据现场实际勘查情况对设备分部位进行逐项打分，确定勘察成新率。

对于价值量低、结构轻巧、简单、使用情况正常的设备，主要根据使用时间，结合维修保养情况，以使用年限法确定成新率。

### B. 车辆的评估方法

#### (A) 重置成本的确定

通过市场询价等方式分析确定车辆于当地于评估基准日的新车购置价，加上根据国家可抵扣增值税，确定委估车辆的重置成本。计算公式为：

重置成本=不含增税车辆购置价+车辆购置税+新车牌照工本费

车辆购置税=车辆不含税售价×税率10%

可抵扣增值税=[含税购置价/(1+13%)]×13%

其他费用包括工商交易费、车检费、办照费等，按300.00元计算。

#### (B) 综合成新率的确定

参照国家颁布的车辆强制报废标准，以车辆的行驶里程、使用年限两种方法根据孰低原则确定理论成新率，然后结合车辆的制造质量、使用工况和现场勘查情况进行调整。计算公式为：

使用年限成新率=(经济使用年限-已使用年限)÷经济使用年限×100%

行驶里程成新率=(规定行驶里程-已行驶里程)÷经济行驶里程×100%

理论成新率=MIN(使用年限成新率, 行驶里程成新率)

综合成新率=MIN(年限法成新率, 行驶里程法成新率)×40%+观察法成新率×60%

### C. 电子设备的评估方法

#### (A) 重置成本的确定



电子设备主要包括电脑、空调、打印机等设备，由经销商负责运送安装调试，重置成本直接以市场采购价确定。计算公式为：

重置成本=购置价-可抵扣增值税

#### (B) 成新率的确定

主要设备采用综合成新率，计算公式为：

综合成新率=年限成新率×40%+勘察成新率×60%

#### A) 年限成新率的确定

年限成新率根据设备的经济寿命年限（或尚可使用年限）和已使用的年限确定。

年限成新率=尚可使用年限÷（已使用年限+尚可使用年限）×100%

对于超期服役且能基本正常使用的设备，参照行业操作规范的规定，其成新率按不低于 15%确定。

#### B) 勘察成新率的确定

勘察成新率的确定主要以企业设备实际状况为主，根据设备的技术状态、工作环境、维护保养情况，依据现场实际勘查情况对设备分部位进行逐项打分，确定勘察成新率。

对于价值量低、结构轻巧、简单、使用情况正常的设备，主要根据使用时间，结合维修保养情况，以使用年限法确定成新率。

对于闲置、待报废的设备，按可变现净值确定评估值。

对逾龄电子设备，部分市场流通性好的电子设备、车辆采用市场法进行评估。

#### 4) 在建工程评估方法

本次列入评估范围的心连心智能装备在建工程为土建工程。

在建工程土建工程为智能装备新区仓库开工日期为 2023 年 11 月，计划完工日期为 2024 年 4 月，由于该项目开工日期距基准日日期较近，本次按审核后的账面值作为评估值。

对预付工程款，评估人员核对了工程合同及业务内容，在核实无误的基础上，已经核实的账面价值作为评估值；对于因进项税转回造成的贷方余额，因其对应的资产已在固定资产中体现，故本次对其评估为零。

#### 5) 无形资产具体评估方法

企业申报的无形资产包括 7 项账面记录的软件类无形资产以及账面未记录 16 项实用新型和 3 项发明专利。





无形资产基本评估方法包括成本法、市场法、收益法三种基本评估方法。进行资产评估要根据评估对象、价值类型、资料收集情况等相关条件，分析三种资产评估基本方法的适用性，恰当选择资产评估方法。

成本法是通过估算被评估对象的重置成本和各种贬值，用重置成本扣减各种贬值作为资产评估价值的一种方法。

市场法，是根据公开市场上与被评估对象相似的或可比的参照物的价格来确定被评估对象的价值。

收益法通过预测评估对象的获利能力，对未来资产带来的净利润或净现金流按一定的折现率折为现值，作为评估对象的价值。

#### A. 外购软件评估方法

评估人员通过查阅相关的证明资料，了解原始入账价值的构成，摊销的方法和期限，查阅了原始凭证后经核实表明账、表金额相符。经核实并结合询价，目前该软件的价格与企业原购置价格基本一致，该软件的更新，升级换代等也一般，企业摊销后的账面价值基本能够反映软件的市场价值，故本次以账面值确定评估值。

#### B. 专利权的评估方法

根据访谈了解，委估专利权不包含重要生产技术，发生的研发成本较低，未对企业营业收入造成贡献，故根据本次评估目的、评估对象的具体情况，对专利权采用成本法进行评估。即将该专利在研发中所消耗的各项支出，按实际情况扣除其中不必要和不合理的成本后，按现行价格和费用标准计算重置成本，基本模型如下：

重置成本=直接费用+间接费用+资金成本+开发利润+代理费

其中：由于研发周期较短，资金投入较少，本次未考虑资金成本；

由于专利权未投入使用，本次未考虑开发利润；

评估价值=重置成本-专利技术贬值

#### 6) 使用权资产的评估方法

使用权资产是指承租人可在租赁期内使用租赁资产的权利，入账成本为租赁负债+租赁预付款-租赁激励+初始直接费用+预计拆卸/移除/复原/恢复成本；采用成本法评估，其重置成本主要由租赁负债构成。

根据向承租人了解的租赁事项以及收集的租赁合同，该项租赁不存在或不考虑租赁预付款、租赁激励、初始直接费用和预计拆卸/移除/复原/恢复成本的情况下，其重置成本等于租赁负债，两者金额相等，本次评估，根据向承租人了解的租赁事项





以及收集的租赁合同等资料，了解使用权资产的入账和期末计价方法，摊销方法及期限等财务资料确认其摊余价值合理、准确。评估人员在核实了其发生金额及入账的摊销原值后，在核实账面值无误的基础上，对其进行剥离，评估值按零值处理。

#### 7) 长期待摊费用评估方法

以企业评估基准日后还享有的资产和权力价值作为评估值，对于基准日后已无对应权利、价值或已经在其他资产中考虑的项目直接评估为零。对基准日后尚存对应权利或价值的待摊费用项目，按原始发生额和尚存受益期限与总摊销期限的比例确定其评估价值。

##### (3) 负债具体的评估方法

心连心智能装备纳入评估范围的负债为流动负债及非流动负债。

流动负债有短期借款、应付账款、合同负债、应付职工薪酬、应交税费、其他应付款、其他流动负债，共计7项。

##### 1) 短期借款评估方法

短期借款是指企业向银行或其他金融机构等借入的期限在1年以下(含1年)的流动资金借款。根据借款合同按核实后的借款本金确定其评估价值。

##### 2) 应付账款评估方法

应付账款是指以摊余成本计量的因购买材料、商品和接受劳务供应等经营活动应支付的款项。在核实应付账款主要业务内容、发生日期，根据评估目的实现后的企业实际需要承担的负债项目及金额确定其评估价值。

##### 3) 合同负债评估方法

合同负债是指已收或应收客户对价而应向客户转让商品的义务。如企业在转让承诺的商品之前已收取的款项。根据商品和劳务合同约定的履约义务确定其评估价值。

##### 4) 应付职工薪酬评估方法

应付职工薪酬是指根据有关规定应付给职工的各种薪酬。在了解企业相关职工薪酬政策、企业所在地社会保险政策后，按核实后的账面值确定其评估价值。

##### 5) 应交税费评估方法

应交税费是指根据在一定时期内取得的营业收入、实现的利润等，按照权责发生制原则，采用一定的计税办法预先提取但尚未解交的各种税款，包括应交的增值税、所得税、城市维护建设税、教育费附加、个人所得税、印花税。在了解企业相



关税负、税收优惠政策后，按核实后的账面值确定其评估价值。

#### 6) 其他应付款评估方法

其他应付款是指除应付票据、应付账款、预收账款、应付职工薪酬、应交税费、长期应付款等以外的其他各项应付、暂收的款项。

其他应付款在核实主要业务内容、发生日期，根据评估目的实现后的被评估单位实际需要承担的负债项目及金额确定其评估价值。

#### 7) 其他流动负债评估方法

是指除应付账款等普通负债项目以外的流动负债，本次为合同负债产生的增值税销项税。按核实后的账面值确定其评估价值。

非流动负债为长期借款、租赁负债和预计负债等 3 项

##### 1) 长期借款评估方法

长期借款指以摊余成本计量的向银行或其他金融机构借入的期限在 1 年以上(不含 1 年)的各项借款。根据借款合同约定的本金、利率、结算方式、结算时间，按核实后的账面值确定其评估价值。

##### 2) 租赁负债评估方法

租赁负债是指以一定费用借贷实物的经济行为。在这种经济行为中，出租人将自己所拥有的某种物品交予承租人使用，承租人由此获得在一段时期内使用该物品的权利(指前述使用权资产)，但物品的所有权仍保留在出租人手中，承租人为其所获得的使用权需向出租人支付一定的费用(租金)，根据向承租人了解的租赁事项以及收集的租赁合同，该项租赁存在考虑租赁预付款、租赁激励、初始直接费用和预计拆卸/移除/复原/恢复成本的情况下，本次委估租赁负债在核实账面值无误的基础上，对其进行剥离，评估值按零值处理。

##### 3) 预计负债评估方法

预计负债是指因或有事项可能产生的负债。包括预计的资产弃置费用、清偿预计负债、预计产品质量保证损失等。根据各种负债内容、计提政策、比例，按核实后的账面值确定其评估价值。

## 2.收益法

### (1) 收益法评估模型

企业价值评估中的收益法，是指将预期收益资本化或者折现，确定评估对象价值的评估方法。收益法常用的具体方法包括股利折现法和现金流量折现法。





股利折现法是将预期股利进行折现以确定评估对象价值的具体方法，通常适用于缺乏控制权的股东部分权益价值评估。

现金流量折现法通常包括企业自由现金流折现模型和股权自由现金流折现模型。

股权自由现金流折现法，现金流口径为归属于股东的现金流量，对应的折现率为权益资本成本，评估值内涵为股东全部权益价值。现金流计算公式为：

股权自由现金流量=净利润+折旧及摊销-资本性支出-营运资金增加额-偿还付息债务本金+新借付息债务本金

企业自由现金流折现法，现金流口径为归属于股东和付息债务债权人在内的所有投资者现金流量，对应的折现率为加权平均资本成本，评估值内涵为企业整体价值。现金流计算公式为：

企业自由现金流量=净利润+折旧及摊销+税后利息支出-资本性支出-营运资金增加

本次评估采用现金流量折现法，选取的现金流量口径为企业自由现金流，通过对企业整体价值的评估来间接获得股东全部权益价值。

本次评估选用未来若干年度内的企业自由现金净流量作为依据，采用适当折现率折现后加总计算得出企业整体经营性资产的价值，再加上溢余资产、非经营性资产净额的价值，减去有息债务得出股东全部权益价值。计算模型如下：

$$E = B - D \quad \text{公式一}$$

式中：E为心连心智能装备的股东全部权益的市场价值；B为企业整体市场价值；D为付息负债的市场价值。其中，公式一中企业整体市场价值B按如下公式求取：

$$B = P + \sum C_i \quad \text{公式二}$$

式中：P为经营性资产价值； $\sum C_i$ 为评估基准日存在的非经营性资产负债（含溢余资产）的价值。其中，公式二中经营性资产评估价值P按如下公式求取：

$$P = \sum_{t=1}^n \left[ R_t \times (1+r)^{-t} \right] + \frac{R_{n+1}}{(r-g)} \times (1+r)^{-n} \quad \text{公式三}$$

上式前半部分为明确预测期价值，后半部分为永续期价值（终值）

式中： $R_t$ 为明确预测期的第t期的企业自由现金流；t为明确预测期期数1, 2, 3, …, n；r为折现率； $R_{n+1}$ 为永续期企业自由现金流；g为永续期的增长率，本次评估g=0；n为明确预测期第末年。





## (2) 模型中关键参数的确定

### 1) 预期收益的确定

本次将企业自由现金流量作为企业预期收益的量化指标。

企业自由现金流量就是在支付了经营费用和所得税之后，向公司权利要求者支付现金之前的全部现金流。其计算公式为：

企业自由现金流量=税后净利润+折旧与摊销+利息费用×(1-税率T)-资本性支出-营运资金变动。

### 2) 收益期的确定

企业价值评估中的收益期限通常是指企业未来获取收益的年限。为了合理预测企业未来收益，根据企业生产经营的特点以及有关法律法规、契约和合同等，可将企业的收益期限划分为有限期限和无限期限。

无特殊情况表明企业难以持续经营，而且通过正常的维护、更新，设备及生产设施状况能持续发挥效用，收益期按永续确定。本次评估中，考虑到企业持续经营假设，将持续经营的资产未来收益分为前后两段，第一阶段收益期为2024年1月1日至2028年12月31日，共5年，在此阶段根据企业的经营情况、收益状况以及相关行业发展状况逐年分析预测企业的未来收益；第二阶段为2029年1月1日至永续经营，在此阶段按企业保持第2028年的收益水平考虑。

### 3) 折现率

确定折现率有多种方法和途径，按照收益额与折现率口径一致的原则，本次评估收益额口径为企业自由现金流量，则折现率选取加权平均资本成本(WACC)确定，其计算公式为：

$$WACC = R_e \frac{E}{D+E} + R_d \frac{D}{D+E} (1-T) \quad \text{公式四}$$

式中： $R_e$ 为权益资本成本； $R_d$ 为付息负债资本成本； $T$ 为所得税率。

权益资本成本 $R_e$ 采用资本资产定价模型(CAPM)计算，其计算公式为：

$$R_e = R_f + \beta \times ERP + R_c \quad \text{公式五}$$

式中： $R_e$ 为股权回报率； $R_f$ 为无风险回报率； $\beta$ 为风险系数； $ERP$ 为市场风险超额回报率； $R_c$ 为公司特有风险超额回报率

### 4) 溢余资产价值

溢余资产是指与企业经营无直接关系的，超过企业经营所需的多余资产。



#### 5) 非经营性资产价值

非经营性资产、负债（含溢余资产）在此是指在企业自由现金流量预测不涉及的资产与负债。包括：员工借款、应付设备款等。对非经营性资产负债（含溢余资产），本次单独采用成本法进行评估。

#### 6) 付息债务

付息债务是包括企业的长、短期借款，按其市场价值确定。

### 八、评估程序实施过程和情况

本次评估程序主要分四个阶段进行，主要评估过程如下：

#### （一）接受委托

与委托人洽谈，明确评估业务基本事项，对自身专业胜任能力、独立性和业务风险进行综合分析和评价，签订资产评估业务委托合同；确定项目负责人，组成评估项目组，编制评估计划；指导被评估单位清查资产、填报资产评估申报表，准备评估所需资料。

#### （二）现场调查及收集评估资料阶段

根据此次评估业务的具体情况，按照评估程序准则和其他相关规定的要求，评估人员通过询问、函证、核对、监盘、勘查、检查、抽查等方式对评估对象涉及的资产和负债进行了必要的清查核实，对被评估单位的经营管理状况等进行了必要的尽职调查，从各种可能的途径获取评估资料，核实评估范围，了解评估对象现状，关注评估对象法律权属。

#### （三）评定估算阶段

评估人员对收集的评估资料进行必要分析、归纳和整理，形成评定估算的依据；根据评估对象、价值类型、评估资料收集情况等相关条件，选择适用的评估方法，选取相应的公式和参数进行分析、计算和判断，形成初步评估结果。

根据各类资产的初步评估结果，编制相关评估说明，在核实确认相关评估说明具体资产项目评估结果准确无误，评估工作没有发生重复和遗漏情况的基础上，依据各资产评估说明进行资产评估汇总分析，确定最终评估结论，撰写资产评估报告。

#### （四）编制和提交资产评估报告阶段

根据相关法律、法规、资产评估准则和评估机构内部质量控制制度，对评估报告及评估程序执行情况进行必要的内部审核；与河南心连心或者委托人许可的相关当事方就评估报告有关内容进行必要沟通；按资产评估委托合同的要求向河南心连





心提交正式资产评估报告。

## 九、评估假设

由于企业所处运营环境的变化以及不断变化着影响资产价值的种种因素，必须建立一些假设以便评估专业人员对资产进行价值判断，充分支持我们所得出的评估结论。本次评估是建立在以下前提和假设条件下的：

### （一）一般假设

#### 1. 交易假设

交易假设是假定所有待评估资产已经处在交易的过程中，评估专业人员根据待评估资产的交易条件等模拟市场进行估价。交易假设是资产评估得以进行的一个最基本的前提假设。

#### 2. 公开市场假设

公开市场假设是假定在市场上交易的资产，或拟在市场上交易的资产，资产交易双方彼此地位平等，彼此都有获取足够市场信息的机会和时间，以便于对资产的功能、用途及其交易价格等作出理智的判断。公开市场假设以资产在市场上可以公开买卖为基础。

#### 3. 企业持续经营假设

企业持续经营假设是假定被评估单位的经营业务合法，并不会出现不可预见的因素导致其无法持续经营。

### （二）特殊假设

1. 本次评估以本资产评估报告所列明的特定评估目的为基本假设前提；

2. 无重大变化假设：是假定国家现行的有关法律法规、国家宏观经济形势无重大变化，利率、汇率、赋税基准及税率、政策性征收费用等外部经济环境不会发生不可预见的重大变化；

3. 无不利影响假设：是假定无其他人力不可抗拒因素及不可预见因素对被评估单位的待估资产、负债造成重大不利影响；

4. 方向一致假设：是假定被评估单位在现有的管理方式和管理水平的基础上，经营范围、方式与目前方向保持一致，不考虑未来可能由于管理层、经营策略调整等情况导致的经营能力变化；

5. 政策一致假设：是假定被评估单位未来将采取的会计政策和编写此份报告时所采用的会计政策在重要方面基本一致；



6. 资产持续使用假设：是假定被评估资产按目前的用途和使用的方式、规模、频度、环境等情况继续使用，并未考虑各项资产各自的最佳利用；

7. 数据真实假设：是假定评估人员所依据的对比公司的财务报告、交易数据等均真实可靠。被评估单位和委托人提供的相关基础资料和财务资料真实、准确、完整；

8. 现金流稳定假设：是假定被评估单位于年度中期均匀获得净现金流；

9. 评估范围仅以心连心智能装备提供的评估申报表为准，未考虑心连心智能装备提供清单以外可能存在的或有资产及或有负债；

10. 假设被评估单位以前年度及当年签订的合同有效，并能得到执行；

11. 假设预测期内被评估单位核心管理人员队伍相对稳定，不会出现影响企业发展和收益实现的重大变动事项；

当出现与前述假设条件不一致的事项发生时，本评估结果一般会失效。

## 十、评估结论

### （一）资产基础法评估结果

经实施评估程序后，于评估基准日，心连心智能装备股东全部权益在持续经营的假设前提下的资产基础法评估结论如下：

总资产账面价值为 27,706.64 万元，评估价值 27,925.51 万元，评估价值较账面价值增值 218.88 万元，增值率为 0.79%；总负债账面价值为 18,777.06 万元，评估价值 18,673.64 万元，评估价值较账面价值减值 103.42 万元，减值率 0.55%；净资产（股东全部权益）账面价值为 8,929.58 万元，评估价值 9,251.88 万元，评估价值较账面价值增值 322.30 万元，增值率为 3.61%。

### 资产基础法结果汇总表

被评估单位：心连心智能装备

金额单位：人民币万元

项	目	账面价值	评估价值	增值额	增值率%
		A	B	C=B-A	D=C/A×100%
1	流动资产	20,965.09	21,053.53	88.44	0.42
2	非流动资产	6,741.55	6,871.98	130.44	1.93
3	长期股权投资	888.51	1,020.67	132.16	14.87
4	固定资产	4,964.65	5,025.55	60.90	1.23
5	在建工程	311.39	311.44	0.05	0.02





6	使用权资产	110.86	-	-110.86	-100.00
7	无形资产	3.65	51.84	48.19	1,321.50
8	长期待摊费用	462.49	462.49	-	-
9	资产总计	27,706.64	27,925.51	218.88	0.79
10	流动负债	17,603.55	17,603.55	-	-
11	非流动负债	1,173.51	1,070.09	-103.42	-8.81
12	负债合计	18,777.06	18,673.64	-103.42	-0.55
13	净资产	8,929.58	9,251.88	322.30	3.61

评估结论详细情况详见资产基础法评估明细表。

### (二) 收益法评估结果

经实施评估程序后，于评估基准日，心连心智能装备的股东全部权益在持续经营的假设前提下的收益法评估结论如下：

股东全部权益账面价值为8,929.58万元，评估价值9,280.00万元，评估价值较账面价值评估增值350.42万元，增值率为3.92%。

项 目		账面价值	评估值	增减值	增值率(%)
		A	B	C=B-A	D=C/A*100
流动资产	1	20,965.09			
非流动资产	2	6,741.55			
长期股权投资	3	888.51			
固定资产	4	4,964.65			
在建工程	5	311.39			
使用权资产	6	110.86			
无形资产	7	3.65			
长期待摊费用	8	462.49			
资产总计	9	27,706.64			
流动负债	10	17,603.55			
非流动负债	11	1,173.51			
负债总计	12	18,777.06			
净资产	13	8,929.58	9,280.00	350.42	3.92

评估结论详细情况详见收益法评估明细表。

### (三) 资产基础法评估结果与收益法评估结果的差异分析

本次评估，我们分别采用收益法和资产基础法两种方法，通过不同途径对委估对象进行估值，资产基础法的评估值为9,251.88万元；收益法的评估值9,280.00万元，



两种方法的评估结果差异 28.12 万元，差异率为 0.30%。

两种评估方法差异的主要原因是：资产基础法是从资产重置成本的角度出发，对企业资产负债表上所有单项资产和负债，用市场价值代替历史成本；收益法是从未来收益的角度出发，以经风险折现后的未来收益的现值和作为评估价值，反映的是资产的未来盈利能力。

#### （四）最后取定的评估结果

考虑到心连心智能装备历史经营状况和产品特点，目前该行业，市场竞争较大，前期开发产品、占领市场、扩大客户是其首要目标，且收益法的结果系在参考行业、企业历史的财务数据，并结合目前的市场进行预测的，存在着诸多不可控因素的影响，评估师经过对心连心智能装备财务状况的调查及历史经营业绩分析，依据资产评估准则的规定，结合本次资产评估对象、评估目的、适用的价值类型，经过比较分析，认为资产基础法的评估结果能更全面、合理地反映心连心智能装备的股东全部权益价值，因此选定以资产基础法作为心连心智能装备股东全部权益价值的最终评估结论。

河南心连心智能装备科技有限公司股东全部权益评估价值 9,251.88 万元，即：人民币玖仟贰佰伍拾壹万捌仟捌佰元整。

#### 十一、特别事项说明

以下事项并非本公司评估人员执业水平和能力所能评定和估算，但该事项确实可能影响评估结论，提请本评估报告使用者对此应特别关注：

##### （一）权属等资料不完整或者存在瑕疵的情形

委估资产中车辆共 7 辆，其中有 4 辆系购买自新乡市心连心化工设备有限公司，截至评估基准日，车辆行驶证仍未过户，明细如下表：

序号	车辆牌号	车辆名称	规格型号	计量单位	数量	购置日期	启用日期	账面价值	
								原值	净值
1	豫 GB221U	皮卡车	长城牌 CC1021PA0J	辆	1	2020年9月	2017年2月	42,708.00	17,011.16
2	豫 GB220U	皮卡车	长城牌 CC1021PA0J	辆	1	2020年9月	2017年2月	41,091.00	16,367.86
3	豫 GE72A0	面包车	五菱牌 LZW6441JY	辆	1	2020年9月	2018年1月	34,444.00	13,720.23
4	豫 G7A900	东风本	艾力绅牌	辆	1	2020年9月	2019年1月	203,349.00	81,000.74





序号	车辆牌号	车辆名称	规格型号	计量单位	数量	购置日期	启用日期	账面价值	
								原值	净值
		田艾力 绅豫 G7A900	DHW6494R3CRE			月	月		

心连心智能装备承诺以上车辆归其所有，无产权瑕疵。除此之外，根据心连心智能装备的承诺，确定纳入评估范围的其他资产、负债不存在产权瑕疵。

#### （二）未决事项、法律纠纷等不确定因素

根据心连心智能装备的承诺，确定纳入评估范围的资产、负债不涉及法律、经济等未决事项。

#### （三）重要的利用专家工作及相关报告情况

本次评估所涉及的账面价值由河南华勤联合会计师事务所（普通合伙）审计，并出具了华勤会审字（2024）第 0307 号审计报告，经审计待估资产包括流动资产、固定资产、在建工程、使用权资产、无形资产五类，资产总额合计为 27,706.64 万元；待估负债包括流动负债和非流动负债，负债总额合计为 18,777.06 万元；净资产总额合计为 8,929.58 万元。

本次评估利用了上述审计报告的审计数据，评估专业人员根据评估准则之规定，对纳入评估范围的全部资产、负债进行了清查、核实、分析、判断，但对相关财务报表是否公允反映评估基准日的财务状况和当期经营成果、现金流量发表专业意见并非资产评估专业人员的责任。

#### （四）重大期后事项

截至评估基准日 2023 年 12 月 31 日，心连心智能装备注册资本为人民币 10,000.00 万元，心连心智能装备股东实际到位出资 6,000.00 万元。2024 年 1 月，心连心智能装备股东补充出资 1,000.00 万元，截至评估报告日，心连心智能装备注册资本为人民币 10,000.00 万元，心连心智能装备股东实际到位出资为 7,000.00 万元。

除此之外，根据心连心智能装备的承诺，自评估基准日至评估报告出具日，不存在其他影响评估前提和评估结论而需要对评估结论进行调整的重大事项。

#### （五）评估程序受限情形、评估机构采取的弥补措施及对评估结论的影响情况

评估过程中，评估人员未对建构筑物的隐蔽工程、结构和材质进行任何测试，评估师以被评估单位提供的有关工程资料真实有效为前提，通过实地勘察进行判断。

在对设备进行勘察时因检测手段限制及部分设备正在运行等原因，主要依赖于评估人员的外观观察和被评估单位提供的近期检测资料及向有关操作人员使用人员的询问等判断设备状况。

（六）担保、租赁及其或有负债（或有资产）等事项的性质、金额及与评估对象的关系

根据《厂房租赁合同》，心连心智能装备租赁新乡市心连心化工设备有限公司的厂房、探伤室、热处理室，租赁面积为 5398 平方米，经营租赁期限为 2020 年 10 月 1 日至 2030 年 9 月 30 日，年租金为 210,000.00 元，租赁期 10 年，租金按年支付。

截至评估基准日，企业已经按照企业会计准则要求将该事项划作为经营租赁在报表中进行列示，使用权资产账面价值为 1,108,635.92 元，租赁负债账面余额为 1,034,224.69 元。

（七）本次资产评估对应的经济行为中，可能对评估结论产生重大影响的瑕疵情形

根据心连心智能装备的承诺，确定评估对应的经济行为不会对评估结论产生重大影响。

（八）本评估结论中应交税费的评估值是根据核实后的账面值确定的。应交税费应以税务机关的税务清算为准。本评估结论未考虑评估值增减可能产生的纳税义务变化。

（九）本资产评估报告是在委托人及被评估单位及相关当事方提供与评估相关资料基础上做出的。提供必要的资料并保证所提供的资料的真实性、合法性、完整性是委托方及相关当事方的责任；评估专业人员的责任是对评估对象在评估基准日特定目的下的价值进行分析、估算并发表专业意见。评估专业人员对该资料及其来源进行必要的核查验证和披露，不代表对上述资料的真实性、合法性、完整性提供任何保证，对该资料及其来源确认或者发表意见超出评估专业人员的执业范围。

（十）本次评估中，我们参考和采用了心连心智能装备历史审计报告及评估基准日的财务报表，以及我们在万德金融数据终端中寻找的有关对比公司的财务报告和交易数据。我们的估算工作在很大程度上依赖上述财务报表数据和交易数据，我们假定上述财务报表数据和有关交易数据均真实可靠。我们估算依赖该等财务报表中数据的事实并不代表我们表达任何我们对该财务资料的正确性和完整性的任何保证，也不表示我们保证该等资料没有其他要求与我们使用该数据有冲突。





(十一) 本次评估中所涉及的心连心智能装备的未来盈利预测是建立在被评估单位和拟收购方管理层制定的盈利预测基础上的。我们对上述盈利预测进行了必要的审核，并根据评估过程中了解的信息进行了适当的调整。

(十二) 本次收益法评估中所采用的评估假设是在目前条件下对委估对象未来经营的一个合理预测，如果未来出现可能影响假设前提实现的各种不可预测和不可避免的因素，则会影响盈利预测的实现程度。我们在此提醒委托方和其他有关方面，我们并不保证上述假设可以实现，也不承担实现或帮助实现上述假设的义务。

评估报告使用者应关注上述特别事项对评估结论的影响。

## 十二、资产评估报告使用限制说明

(一) 本评估报告只能由资产评估委托合同中载明的评估报告使用者使用，且只能用于资产评估委托合同中载明的评估目的和用途；

(二) 委托人或者其他资产评估报告使用人未按照法律、行政法规规定和资产评估报告载明的使用范围使用资产评估报告的，资产评估机构及其资产评估师不承担责任；

(三) 除委托人、资产评估委托合同中约定的其他资产评估报告使用人和法律、行政法规规定的资产评估报告使用人之外，其他任何机构和个人不能成为资产评估报告的使用人；

(四) 资产评估报告使用人应当正确理解评估结论，评估结论不等同于评估对象可实现价格，评估结论不应当被认为是对其评估对象可实现价格的保证；

(五) 本资产评估报告的全部或者部分内容被摘抄、引用或者被披露于公开媒体，需评估机构审阅相关内容，未经评估机构审阅相关内容，评估报告的内容不得被摘抄、引用或披露于公开媒体，法律、法规规定以及相关当事方另有约定的除外；

(六) 本评估结论是在以2023年12月31日为评估基准日时，对心连心智能装备股东全部权益市场价值的客观公允反映。发生评估基准日期后重大事项时，不能直接使用本评估结论。若资产数量发生变化，应根据原评估方法对资产价值额进行相应调整；若资产价格标准发生重大变化，并对资产评估价值已经产生明显影响时，委托人应及时聘请评估机构重新确定评估价值；

(七) 根据《资产评估执业准则—资产评估报告》之规定“当评估基准日与经济行为实现日相距不超过一年时，才可以使用资产评估报告”，本评估结论的使用有效期为自评估基准日起一年，即从2023年12月31日起至2024年12月30日的期限内



有效。如果资产状况、市场状况与评估基准日相关状况相比发生重大变化，河南心连心应当委托评估机构执行评估更新业务或重新评估。

### 十三、资产评估报告日

本评估报告正式提出日期为 2024 年 4 月 5 日，为评估结论形成的日期。

资产评估机构：中铭国际资产评估（北京）有限责任公司



资产评估师：安振鹏



资产评估师：管伟





## 资产评估报告附件

- 附件一：有关经济行为文件复印件；
- 附件二：评估汇总及明细表；
- 附件三：委托人及被评估单位《法人营业执照》复印件；
- 附件四：被评估单位评估基准日《审计报告》正文复印件；
- 附件五：评估对象涉及的主要权属证明资料（复印件）；
- 附件六：委托人和相关当事方的承诺函原件；
- 附件七：《资产评估师的承诺函》原件；
- 附件八：评估机构《企业法人营业执照》复印件；
- 附件九：评估机构备案文件或者资格证明文件；
- 附件十：签名资产评估专业人员的备案文件或者资格证明文件复印件。



河南心连心化学工业集团股份有限公司拟股权转让事宜涉及的河南心连心智能装备科技有限公司股东全部权益

参加评估人员名单

管 伟	资产评估师
安振鹏	资产评估师



**单位名称：中铭国际资产评估（北京）有限责任公司**

**注册地址：北京市丰台区丽泽路 20 号院 1 号楼-4 至  
45 层 101 内 15 层 2180C 室**

**办公地址：北京市丰台区丽泽路 20 号院 1 号楼-4 至  
45 层 101 内 15 层 2180C 室**

**邮编：100073**

**邮箱：zmgjcpv@163.com**

**电话：010-51398654**

**网址：www.zmgjcpv.com**

河南心连心化学工业集团股份有限公司拟股权转让事宜  
涉及的河南心连心智能装备科技有限公司会议纪要

会议时间：2023年12月31日

会议地点：集团会议室

会议主题：河南心连心化学工业集团股份有限公司拟转让河南心  
连心智能装备科技有限公司股权事宜

会议参与人：财务与资本运营中心、心连心智能装备

主要讨论事项：

河南心连心化学工业集团股份有限公司拟将其持有的河南心连  
心智能装备科技有限公司股权转让给河南神州精工制造股份有限公  
司，需了解河南心连心智能装备科技有限公司股东全部权益股权价  
值。现决定由 财务与资本运营中心 尽快推进相关的前期工作

河南心连心化学工业集团股份有限公司

2023年12月31日

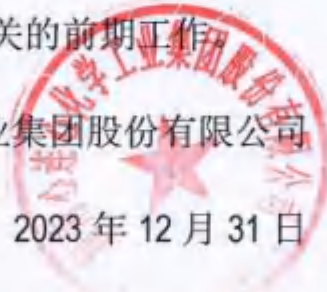



# 资产评估结果汇总表（收益法）

评估基准日：2023年12月31日

表1

被评估单位名称：河南心连心智能装备科技有限公司

金额单位：人民币万元

项 目	账面价值	评估值	增减值	增值率(%)
	A	B	C=B-A	D=C/A*100
流动资产	20,965.09			
非流动资产	6,741.55			
其中：可供出售金融资产				
长期股权投资	888.51			
其他权益工具投资	0.00			
固定资产	4,964.65			
在建工程	311.39			
无形资产	3.65			
递延所得税资产	0.00			
其他非流动资产	0.00			
资产总计	27,706.64			
流动负债	17,603.55			
非流动负债	1,173.51			
负债总计	18,777.06			
净资产	8,929.58	9,280.00	350.42	3.92

评估机构：中铭国际资产评估(北京)有限责任公司



# 股东权益现金流表

评估基准日：2023年12月31日

表2

单位：人民币万元

被评估单位名称：河南心连心智能装备科技有限公司

项目名称	未来预测							稳定期
	2024年	2025年	2026年	2027年	2028年			
现金流量								
毛现金流	1	2,064.96	2,174.44	2,187.06	2,152.40	2,056.11	2,362.71	
减：资本性支出	2	0.00	0.00	53.88	0.00	16.71	492.30	
营运资金增加（减少）	3	1,715.71	679.50	614.85	117.95	8.00	0.00	
净现金流	4=1-2-3	349.25	1,494.94	1,518.34	2,034.45	2,031.40	1,870.41	
折现年限	5	0.50	1.50	2.50	3.50	4.50		
折现率	6	11.73%	11.73%	11.68%	11.68%	11.68%	11.68%	
折现系数	7	0.9461	0.8467	0.7587	0.6793	0.6083	5.2080	
净现金流量现值	8	330.43	1,265.77	1,151.96	1,382.00	1,235.70	9,741.18	
现金流现值和	9			5,365.86			9,741.18	

现金流量现值和（经营性资产价值）	10	15,107.04
加：溢余资产价值	11	
加：非经营性资产、负债价值	12	-4,031.89
企业整体价值	13=10+11+12	11,075.15
减：负息负债	14	1,795.00
全流通股东全部权益价值	15=13-14	9,280.00
减：缺少流通折扣	16	
限制流通股股东全部权益价值	17=15-16	9,280.00
减：缺少控制权折扣	18	
非流通股股东全部权益价值	19=17-18	9,280.00

评估机构：中铭国际资产评估（北京）有限责任公司





# 资产评估结果汇总表

评估基准日：2023年12月31日

表1

被评估单位名称：河南心连心智能装备科技有限公司

金额单位：人民币万元

项 目	账面价值	评估价值	增值额	增值率%
	A	B	C=B-A	D=C/A×100%
1 流动资产	20,965.09	21,053.53	88.44	0.42
2 非流动资产	6,741.55	6,871.98	130.44	1.93
3 其中：债权投资	-	-	-	-
4 其他债权投资	-	-	-	-
5 长期应收款	-	-	-	-
6 长期股权投资	888.51	1,020.67	132.16	14.87
7 其他权益工具投资	-	-	-	-
8 其他非金融金融资产	-	-	-	-
9 投资性房地产	-	-	-	-
10 固定资产	4,964.55	5,025.55	60.90	1.23
11 在建工程	311.39	311.44	0.05	0.02
12 生产性生物资产	-	-	-	-
13 油气资产	-	-	-	-
14 使用权资产	110.86	-	-110.86	-100.00
15 无形资产	3.65	51.84	48.19	1,321.50
16 开发支出	-	-	-	-
17 商誉	-	-	-	-
18 长期待摊费用	462.49	462.49	-	-
19 递延所得税资产	-	-	-	-
20 其他非流动资产	-	-	-	-
21 资产总计	27,706.64	27,925.51	218.88	0.79
22 流动负债	17,603.55	17,603.55	-	-
23 非流动负债	1,173.51	1,070.09	-103.42	-8.81
24 负债合计	18,777.06	18,673.64	-103.42	-0.55
25 净资产	8,929.58	9,251.88	322.30	3.61

评估机构：中铭国际资产评估（北京）有限责任公司

项目负责人：安振鹏

法定代表人：刘建平

签字资产评估师：安振鹏 管伟



# 资产评估结果分类汇总表

评估基准日：2023年12月31日

被评估单位名称：河南心连心智能装备科技有限公司

金额单位：人民币元

序号	科目名称	账面价值	评估价值	增值额	增值率%
1	一、流动资产合计	209,650,907.55	210,535,326.04	884,418.49	0.42
2	货币资金	4,062,400.03	4,062,400.03	-	-
3	交易性金融资产	-	-	-	-
4	衍生金融资产	-	-	-	-
5	应收票据	4,290,653.36	4,290,653.36	-	-
6	应收账款	95,385,368.49	95,386,368.49	-	-
7	应收款项融资	-	-	-	-
8	预付款项	1,702,461.04	1,702,461.04	-	-
9	其他应收款	35,460,660.18	35,460,660.18	-	-
10	存货	58,335,486.32	69,220,904.81	884,418.49	1.29
11	合同资产	-	-	-	-
12	持有待售资产	-	-	-	-
13	一年内到期的非流动资产	-	-	-	-
14	其他流动资产	412,878.13	412,878.13	-	-
15	二、非流动资产合计	67,415,466.47	68,719,835.77	1,304,369.30	1.93
16	债权投资	-	-	-	-
17	其他债权投资	-	-	-	-
18	长期应收款	-	-	-	-
19	长期股权投资	8,885,100.00	10,206,688.32	1,321,588.32	14.87
20	其他权益工具投资	-	-	-	-
21	其他非流动金融资产	-	-	-	-
22	投资性房地产	-	-	-	-
23	固定资产	49,646,526.65	50,255,499.00	608,972.35	1.23
24	在建工程	3,113,894.25	3,114,428.80	544.55	0.02
25	生产性生物资产	-	-	-	-
26	油气资产	-	-	-	-
27	使用权资产	1,108,635.92	-	-1,108,635.92	-100.00
28	无形资产	36,466.24	518,366.24	481,900.00	1,321.50
29	开发支出	-	-	-	-
30	商誉	-	-	-	-
31	长期待摊费用	4,624,853.41	4,624,853.41	-	-
32	递延所得税资产	-	-	-	-
33	其他非流动资产	-	-	-	-
34	三、资产总计	277,066,374.02	279,255,161.81	2,188,787.79	0.79



# 资产评估结果分类汇总表

评估基准日：2023年12月31日

被评估单位名称：河南心连心智能装备科技有限公司

金额单位：人民币元

序号	科目名称	账面价值	评估价值	增值额	增值率%
35	四、流动负债合计	176,035,490.62	176,035,490.62	-	-
36	短期借款	8,000,000.00	8,000,000.00	-	-
37	交易性金融负债	-	-	-	-
38	衍生金融负债	-	-	-	-
39	应付票据	-	-	-	-
40	应付账款	104,738,793.33	104,738,793.33	-	-
41	预收款项	-	-	-	-
42	合同负债	1,044,192.04	1,044,192.04	-	-
43	应付职工薪酬	4,859,940.43	4,859,940.43	-	-
44	应交税费	2,877,930.73	2,877,930.73	-	-
45	其他应付款	54,378,889.13	54,378,889.13	-	-
46	持有待售负债	-	-	-	-
47	一年内到期的非流动负债	-	-	-	-
48	其他流动负债	135,744.96	135,744.96	-	-
49					
50					
51	五、非流动负债合计	11,735,093.69	10,700,869.00	-1,034,224.69	-8.81
52	长期借款	9,950,000.00	9,950,000.00	-	-
53	应付债券	-	-	-	-
54	租赁负债	1,034,224.69	-	-1,034,224.69	-100.00
55	长期应付款	-	-	-	-
56	预计负债	750,889.00	750,889.00	-	-
57	递延收益	-	-	-	-
58	递延所得税负债	-	-	-	-
59	其他非流动负债	-	-	-	-
60	六、负债总计	187,770,584.31	186,736,359.62	-1,034,224.69	-0.55
61					
62					
63	七、净资产	89,295,789.71	92,518,802.19	3,223,012.48	3.61

评估机构：中铭国际资产评估（北京）有限责任公司

签字资产评估师：安振鹏 管伟













# 应收票据评估明细表

评估基准日：2023年12月31日

表3-4

共1页第1页

金额单位：人民币元

被评估单位名称：河南心连心智能装备科技有限公司

序号	户名(结算对象)	出票日期	到期日期	票面利率%	账面价值	评估价值	增值额	增值率%	备注
1	辽宁心连心生态科技有限公司	2023/11/22	2024/5/22		100,000.00	100,000.00			
2	湖南安得高新技术有限公司	2023/11/17	2024/5/17		120,000.00	120,000.00			
3	安徽晋煤中能化工股份有限公司	2023/12/15	2024/6/15		150,000.00	150,000.00			
4	山西云泽集团永丰化肥有限公司	2023/11/28	2024/5/28		170,000.00	170,000.00			
5	河北福浩高压法兰管件集团有限公司	2023/12/28	2024/6/28		100,000.00	100,000.00			
6	无锡恒鑫隆泰不锈钢有限公司	2023/11/15	2024/5/15		200,000.00	200,000.00			
7	河南心兴化学材料有限公司	2023/12/7	2024/6/7		100,000.00	100,000.00			
8	河南心兴化学材料有限公司	2023/12/6	2024/6/6		100,000.00	100,000.00			
9	河南心兴化学材料有限公司	2023/12/13	2024/6/13		26,400.00	26,400.00			
10	河南心兴化学材料有限公司	2023/12/18	2024/5/26		98,700.00	98,700.00			
11	河南心兴化学材料有限公司	2023/12/12	2024/6/12		107,348.00	107,348.00			
12	河南心兴化学材料有限公司	2023/12/6	2024/6/6		98,100.00	98,100.00			
13	河南心兴化学材料有限公司	2023/11/27	2024/5/27		100,000.00	100,000.00			
14	河南心兴化学材料有限公司	2023/11/21	2024/5/21		320,000.00	320,000.00			
15	河南心兴化学材料有限公司	2023/11/23	2024/5/22		500,000.00	500,000.00			
16	河南心兴化学材料有限公司	2023/12/18	2024/5/26		65,800.83	65,800.83			
17	河南金天地化工有限责任公司	2023/11/17	2024/5/17		102,304.53	102,304.53			
18	河南金天地化工有限责任公司	2023/9/28	2024/3/28		20,000.00	20,000.00			
19	内蒙古心连心生物科技有限责任公司	2023/11/28	2024/5/28		500,000.00	500,000.00			
20	内蒙古心连心生物科技有限责任公司	2023/10/26	2024/4/26		1,000,000.00	1,000,000.00			
21	辽宁心连心生态科技有限公司	2023/12/26	2024/6/26		200,000.00	200,000.00			
22	内蒙古心连心生物科技有限责任公司	2023/10/27	2024/4/27		110,000.00	110,000.00			
	合计				4,290,653.36	4,290,653.36			

被评估单位填表人：戚春巧  
填表日期：2024年3月1日

评估人员：安振鹏 管伟 康思璐

# 应收账款评估明细表

评估基准日：2023年12月31日

表3-5  
共2页第1页  
金额单位：人民币元

被评估单位名称：河南心连心智能装备科技有限公司

序号	欠款单位名称（结算对象）	业务内容	发生日期	账龄	账面价值		预计不可收回金额	评估价值	增值额	增值率%	备注
					余额	减值准备					
1	北京畅通河山管业股份有限公司	环保类	2023年9月	1年以内	1,850,000.00			1,850,000.00			
2	航天长征化学工程股份有限公司	容器类	2023年9月	1年以内	4,241,800.00			4,241,800.00			
3	中国天辰工程技术有限公司	环保类	2021年9月	2-3年	1,033,500.00			1,033,500.00			
4	山西天盛集团水丰化肥有限公司	容器类	2023年12月	1年以内	725,209.74			725,209.74			
5	浙江建德南醇有限公司	环保类	2023年5月	1-2年	588,000.00			588,000.00			
6	中润岳建工业集团有限公司	环保类	2022年12月	1-2年	100,000.00			100,000.00			
7	内蒙古蔚正化工有限公司	容器类	2023年8月	1年以内	3,672,000.00			3,672,000.00			
8	福州尔石化工（上海）有限公司	容器类	2023年10月	1年以内	193,000.00			193,000.00			
9	上海德化环保能源科技股份有限公司	环保类	2023年5月	1年以内	2,447,962.19			2,447,962.19			
10	江苏新世纪江南环保股份有限公司	环保类	2023年5月	1年以内	6,060,000.00			6,060,000.00			
11	常州丰成化工有限公司	容器类	2023年6月	1年以内	205,960.00			205,960.00			
12	齐鲁工程科技股份有限公司	容器类	2023年7月	1年以内	851,537.00			851,537.00			
13	安徽昊源化工集团有限公司	容器类	2023年6月	1年以内	3,339,688.00			3,339,688.00			
14	安徽百美曼科技有限公司	容器类	2023年4月	1年以内	216,000.00			216,000.00			
15	安徽华升石化股份有限公司	环保类	2023年10月	1年以内	3,508,000.00			3,508,000.00			
16	济宁市鲁泰新材料有限公司	容器类	2023年4月	1年以内	115,000.00			115,000.00			
17	山东三推化学集团有限公司	容器类	2023年7月	1年以内	237,760.00			237,760.00			
18	山东信新新材料有限公司	设备类	2023年12月	1年以内	418,000.00			418,000.00			
19	聊城市宏通德昌工程机械设备有限公司	容器类	2023年1月	1年以内	280,000.00			280,000.00			
20	山东成达新物源科技有限公司	容器类	2022年4月	1-2年	589,160.00			589,160.00			
21	河南天冠新道环保科技有限公司	容器类	2023年11月	1-2年	88,400.00			88,400.00			
22	河南神马壹泰化工有限责任公司	容器类	2023年11月	1年以内	366,000.00			366,000.00			
23	安徽顺利环保科技有限公司	容器类	2022年5月	1-2年	105,000.00			105,000.00			
24	河南神州精工铸造股份有限公司	机加工类	2023年12月	1年以内	24,957.00			24,957.00			
25	河南信和新物源材料有限公司	容器类	2023年7月	1年以内	1,120,000.00			1,120,000.00			

被评估单位负责人：戚慧巧  
填表日期：2024年3月1日

评估人员：安振鹏 管伟 戚思嘉







# 预付账款评估明细表

评估基准日：2023年12月31日

表3-7  
共2页第1页  
金额单位：人民币元

被评估单位名称：河南沁心达心智包装科技有限公司

序号	收款单位名称（结算对象）	业务内容	发生日期	账龄	账面价值		预计不可收回金额	评估价值	增值额	增值率%	备注
					余额	减值准备					
1	北京煤化态网络科技股份有限公司	付服务费	2023年12月	1年以内	20,000.00			20,000.00			
2	天津庆顺顺顺商贸有限公司	原材料采购款	2023年11月	1年以内	15,064.56			15,064.56			
3	河南省市龙港经济开发区大钢材经销处	原材料采购款	2023年12月	1年以内	21,462.04			21,462.04			
4	黑龙江新玉米米业集团有限公司	预付福利费	2023年12月	1年以内	65,532.00			65,532.00			
5	上海新盟科技有限公司	原材料采购款	2023年12月	1年以内	5,500.00			5,500.00			
6	上海达能飞马力配件有限公司	原材料采购款	2023年8月	1年以内	22,824.78			22,824.78			
7	上海斯旺不锈钢管有限公司	原材料采购款	2023年12月	1年以内	100,000.00			100,000.00			
8	无锡斯旺特钢有限公司	原材料采购款	2023年8月	1年以内	11,880.00			11,880.00			
9	江苏冠邦钢管有限公司	原材料采购款	2023年11月	1年以内	56,904.18			56,904.18			
10	江苏富安普泰钢管有限公司	原材料采购款	2022年1月	1-2年	4,291.97			4,291.97			
11	常州博源钢管有限公司	原材料采购款	2023年2月	1年以内	6,156.00			6,156.00			
12	常州海河液缸管有限公司	原材料采购款	2022年2月	1-2年	1,925.00			1,925.00			
13	扬州市神通博捷设备有限公司	原材料采购款	2022年2月	1-2年	1,341.00			1,341.00			
14	浙江新合门制造有限公司	原材料采购款	2023年8月	1年以内	13,395.00			13,395.00			
15	浙江中工石化设备有限公司	原材料采购款	2023年6月	1年以内	13,711.06			13,711.06			
16	维丰泰精密机械股份有限公司	原材料采购款	2023年9月	1年以内	10,699.11			10,699.11			
17	浙江恒盛新材料科技集团股份有限公司	原材料采购款	2023年7月	1年以内	75,038.80			75,038.80			
18	山东新通顺技术有限公司	原材料采购款	2023年7月	1年以内	42,296.46			42,296.46			
19	山东建尔认社有限公司	预付服务费	2023年12月	1年以内	3,540.00			3,540.00			
20	山东世纪天宇机械有限公司	原材料采购款	2023年8月	1年以内	1,699.83			1,699.83			
21	河南中原人力资源服务有限公司	预付服务费	2023年12月	1年以内	79,536.59			79,536.59			
22	郑州大源机械设备有限公司	原材料采购款	2023年1月	1年以内	29,850.00			29,850.00			
23	舞钢钢铁有限责任公司	原材料采购款	2023年12月	1年以内	1.98			1.98			
24	舞钢郑州重工金福复合材料有限公司	原材料采购款	2023年12月	1年以内	394,115.55			394,115.55			
25	河南新裕达环保科技有限公司	原材料采购款	2023年8月	1年以内	55,127.13			55,127.13			

被评估单位联系人：戚春巧  
填表日期：2024年3月1日

评估人员：安振鹏 曹伟 戚春巧





# 其他应收款评估明细表

评估基准日：2023年12月31日

表3-8  
共2页第1页  
金额单位：人民币元

被评估单位名称：河南心连心智能装备科技有限公司

序号	欠款单位(人)名称(结算对象)	业务内容	发生日期	账龄	账面价值		预计不可收回金额	评估价值	增值额	增值率%	备注
					余额	减值准备					
1	王宏伟	员工借款	2023年8月	1年以内	67,000.00			67,000.00			
2	苗江川	员工借款	2023年12月	1年以内	90,256.61			90,256.61			
3	闫兴光	员工借款	2023年12月	1年以内	54.96			54.96			
4	尚景超	员工借款	2023年9月	1年以内	40,000.00			40,000.00			
5	杜玉洁	员工借款	2023年9月	1年以内	30,000.00			30,000.00			
6	姬万杰	员工借款	2023年9月	1年以内	22,500.00			22,500.00			
7	程会玲	员工借款	2023年12月	1年以内	108,000.00			108,000.00			
8	王松涛	员工借款	2023年7月	1年以内	80,000.00			80,000.00			
9	段晨辉	员工借款	2023年11月	1年以内	60,000.00			60,000.00			
10	周志杰	员工借款	2023年8月	1年以内	4,500.00			4,500.00			
11	九江益洗水各稀投资有限公司	货款	2021年8月	2-3年	7,000.00			7,000.00			
12	甘肃心连心现代农业科技有限公司	货款	2022年8月	1-2年	31,840.00			31,840.00			
13	新疆心连心化学工业有限公司	货款	2023年11月	1年以内	248,000.00			248,000.00			
14	辽宁心连心生态科技有限公司	货款	2023年12月	1年以内	1,053,760.00			1,053,760.00			
15	河南心连心深冷能源股份有限公司	货款	2023年12月	1年以内	9,554.50			9,554.50			
16	新疆心连心能源化工有限公司	货款	2023年12月	1年以内	4,788,628.18			4,788,628.18			
17	江西心连心化学工业有限公司	货款	2023年12月	1年以内	4,625,686.95			4,625,686.95			
18	内蒙古心连心生物科技有限公司	货款	2023年12月	1年以内	9,162,400.00			9,162,400.00			
19	河南绿色生态科技有限公司	货款	2023年12月	1年以内	1,259,113.00			1,259,113.00			
20	乌鲁木齐绿色生态科技有限公司	货款	2023年6月	1年以内	102,600.00			102,600.00			
21	河南心连心兴农村新材料有限公司	货款	2023年12月	1年以内	11,486,100.00			11,486,100.00			
22	中原银行股份有限公司	手续费	2022年9月	1-2年	150.00			150.00			

被评估单位负责人：顾春巧  
填表日期：2024年3月1日

评估人员：安振鹏 曹伟 康思霜









# 存货—原材料评估明细表

评估基准日：2023年12月31日

共3页2  
共40页510  
金额单位：人民币元

委评估单位名称：河南心连心智能装备科技股份有限公司

序号	名称	规格型号	计量单位	账面价值		评估价值		增值额	增值率%	备注
				数量	单价	金额	数量			
1	圆钢	S30408 φ16 GB/T702	千克	105	17.20	1,805.78	105	17.20	1,805.78	
2	圆钢	45# φ40 GB/T702	千克	1	4.63	4.63	1	4.63	4.63	
3	扁钢	80*12mm	吨		3,964.56	366.81		3,964.56	366.81	
4	扁钢	Q235B 30*3 GB/T702	千克	4	3.96	15.85	4	3.96	15.85	
5	扁钢	Q235B 100*3 GB/T702	千克	7	3.90	27.32	7	3.90	27.32	
6	扁钢	30*4 Q235B GB/T702	千克	3	5.48	16.43	3	5.48	16.43	
7	工字钢	工16 Q235B GB/T706	千克	185	3.54	654.86	185	3.54	654.86	
8	H型钢	HN200*100*5.5*8 Q235B GB/T11263	千克		3.90	0.78		3.90	0.78	
9	角钢	125*125*12mm	千克	1,021	5.04	5,150.23	1,021	5.04	5,150.23	
10	角钢	Q235B 90*90*10 GB/T706	千克	121	3.66	442.82	121	3.66	442.82	
11	角钢	Q235B 100*100*10 GB/T706	千克	631	3.84	2,424.87	631	3.84	2,424.87	
12	角钢	Q235B 100*100*10 GB/T706	千克	853	3.84	3,277.99	853	3.84	3,277.99	
13	角钢	Q235B 110*110*12 GB/T706	千克	118	4.42	522.11	118	4.42	522.11	
14	角钢	S31603 100*100*10mm GB/T706	千克	66	21.50	1,419.13	66	21.50	1,419.13	
15	钢板	δ=8mm Q235B	千克	209	4.29	896.57	209	4.29	896.57	
16	钢板	δ=10mm Q235B	千克	195	3.91	761.81	195	3.91	761.81	
17	钢板	δ=14mm Q235B	千克	2,250	3.82	8,586.68	2,250	3.82	8,586.68	
18	钢板	δ=20mm Q235B	千克	1,413	4.17	5,889.53	1,413	4.17	5,889.53	
19	不锈钢板	S30408 S=2 GB/T4237	千克	148	12.52	1,853.41	148	12.52	1,853.41	
20	不锈钢板	S30408 S=2 GB/T4237	千克	2,484	12.54	31,148.36	2,484	12.54	31,148.36	
21	不锈钢板	S30408 S=5 GB/T4237	千克	1	8.16	8.16	1	8.16	8.16	
22	不锈钢板	S30408 S=6 GB/T4237	千克	476	14.28	6,797.61	476	14.28	6,797.61	
23	不锈钢板	S30408 S=6 GB/T4237	千克	1,310	14.28	18,707.72	1,310	14.28	18,707.72	
24	不锈钢板	S30408 S=8 GB/T4237	千克	37	14.87	550.36	37	14.87	550.36	
25	不锈钢板	S30408 S=8 GB/T4237	千克	23,315	14.87	346,797.58	23,315	14.87	346,797.58	
26	不锈钢板	S30408 S=10 GB/T4237	千克	158	13.93	2,209.20	158	13.93	2,209.20	
27	不锈钢板	S30408 S=12 GB/T4237	千克	278	14.36	3,991.41	278	14.36	3,991.41	
28	不锈钢板	S30408 S=12 GB/T4237	千克	155	14.36	2,225.43	155	14.36	2,225.43	
29	不锈钢板	S30408 S=20 GB/T4237	千克	1,296	15.04	19,497.41	1,296	15.04	19,497.41	

被评估单位负责人：戴春巧

填表日期：2024年3月1日

评估人员：安振鹏 管伟 曹恩惠



# 存货—原材料评估明细表

评估基准日：2023年12月31日

表3-9-2  
共40页第12页  
金额单位：人民币元

被评估单位名称：河南心连心智能装备科技有限公司

序号	名称	规格型号	计量单位	账面价值		评估价值		增值额	增值率%	备注
				数量	单价	数量	单价			
30	不锈钢板	S30408 S=16 GB/T24511	千克	76	16.02	1,222.33	76	16.02	1,222.33	
31	不锈钢板	S30408 S=18 GB/T24511	千克	162	15.31	2,480.58	162	15.31	2,480.58	
32	不锈钢板	S30408 S=18 GB/T24511	千克	202	15.31	3,093.06	202	15.31	3,093.06	
33	不锈钢板	S30408 S=24 GB/T24511	千克	705	14.60	10,294.13	705	14.60	10,294.13	
34	不锈钢板	S30408 S=26 GB/T24511	千克	457	15.22	6,956.02	457	15.22	6,956.09	
35	不锈钢板	S30408 S=28 GB/T24511	千克	709	19.49	13,820.82	709	19.49	13,820.82	
36	不锈钢板	S30408 S=44 GB/T24511	千克	610	27.88	17,004.42	610	27.88	17,004.42	
37	不锈钢板	S30403 S=18 GB/T4237	千克	290	18.50	5,363.70	290	18.50	5,363.70	
38	不锈钢板	S30403 S=6 GB/T24511	千克	311	15.64	4,863.60	311	15.64	4,863.60	
39	不锈钢板	S30403 S=10 GB/T24511	千克	41	13.76	564.12	41	13.76	564.12	
40	不锈钢板	S30403 S=10 GB/T24511	千克	682	13.76	9,383.71	682	13.76	9,383.71	
41	不锈钢板	S30403 S=12 GB/T24511	千克	300	13.95	4,185.72	300	13.95	4,185.72	
42	不锈钢板	S30403 S=16 GB/T24511	千克	278	15.40	4,280.92	278	15.40	4,280.92	
43	不锈钢板	S30403 S=28 GB/T24511	千克	68	16.34	1,111.11	68	16.34	1,111.11	
44	不锈钢板	S31603 S=6 GB/T24511	千克	469	25.48	11,897.48	469	25.48	11,897.48	
45	不锈钢板	S31603 S=10 GB/T24511	千克	1,400	25.73	36,027.75	1,400	25.73	36,027.75	
46	不锈钢板	S31603 S=12 GB/T24511	千克	159	25.63	4,075.77	159	25.63	4,075.77	
47	不锈钢板	S31608 S=14 GB/T24511	千克	521	24.34	12,679.37	521	24.34	12,679.37	
48	不锈钢板	S31603 S=14 GB/T24511	千克	300	24.32	7,296.11	300	24.32	7,296.11	
49	不锈钢板	S31603 S=16 GB/T24511	千克	351	27.12	9,517.79	351	27.12	9,517.79	
50	不锈钢板	S31603 S=26 GB/T24511	千克	77	32.04	2,467.09	77	32.04	2,467.09	
51	钢板	Q235B S=2 GB/T3274	吨		4,512.55	496.38		4,512.55	496.38	
52	钢板	Q235B S=4 GB/T3274	吨	1	2,243.11	2,243.11	1	2,243.11	2,243.11	
53	钢板	Q235B S=6 GB/T3274	吨	25	3,871.40	98,784.88	25	3,871.40	96,734.98	
54	钢板	Q235B S=8 GB/T3274	吨	100	3,775.29	377,529.14	100	3,775.29	377,529.14	
55	钢板	Q235B S=10 GB/T3274	吨	47	3,878.17	182,274.21	47	3,878.17	182,274.21	
56	钢板	Q235B S=12 GB/T3274	吨	18	3,777.33	67,991.87	18	3,777.33	67,991.87	
57	钢板	Q235B S=14 GB/T3274	吨	10	4,006.18	40,061.75	10	4,006.18	40,061.75	

评估单位填表人：戚春芳  
填表日期：2024年3月1日

评估人员：安维鹏 曹伟 杨新磊

# 存货-原材料评估明细表

评估基准日: 2023年12月31日

表3-92  
共40页第3页  
金额单位:人民币元

被评估单位名称: 河南鑫连心智能装备制造科技有限公司

序号	名称	规格型号	计量单位	账面价值		评估价值		增值额	增值率%	备注
				数量	单价	数量	单价			
58	钢板	Q235B S=16 GB/T3274	吨	218	3,882.34	846,349.46	218	3,882.34	846,349.46	
59	钢板	Q235B S=18 GB/T3274	吨	77	3,854.34	296,784.51	77	3,854.34	296,784.51	
60	钢板	Q235B S=20 GB/T3274	吨	7	4,073.32	28,513.24	7	4,073.32	28,513.24	
61	钢板	Q235B S=22 GB/T3274	吨	1	4,668.16	4,668.16	1	4,668.16	4,668.16	
62	钢板	Q235B S=25 GB/T3274	吨	2	4,314.93	8,629.86	2	4,314.93	8,629.86	
63	钢板	Q235B S=28 GB/T3274	吨		4,690.25	187.61		4,590.25	187.61	
64	钢板	Q235B S=30 GB/T3274	吨	15	3,902.54	58,538.16	15	3,902.54	58,538.16	
65	钢板	Q245R S=6 GB/T713	吨		4,601.77	1,615.22		4,601.77	1,615.22	
66	钢板	Q245R S=8 GB/T713	吨	4	4,494.38	17,977.50	4	4,494.38	17,977.50	
67	钢板	Q245R S=10 GB/T713	吨	2	4,567.59	9,135.17	2	4,567.59	9,135.17	
68	钢板	Q245R S=12 GB/T713	吨	8	4,302.14	34,417.14	8	4,302.14	34,417.14	
69	钢板	Q245R S=14 GB/T713	吨	8	2,644.44	20,947.80	8	2,644.44	20,947.80	
70	钢板	Q245R S=16 GB/T713	吨	3	3,445.13	10,335.40	3	3,445.13	10,335.40	
71	钢板	Q245R S=20 GB/T713	吨	28	2,499.15	71,148.22	28	2,499.15	71,148.22	
72	钢板	Q245R S=22 GB/T713	吨	3	5,376.65	16,129.95	3	5,376.65	16,129.95	
73	钢板	Q245R S=24 GB/T713	吨	2	5,012.48	10,024.96	2	5,012.48	10,024.96	
74	钢板	Q345R S=6 GB/T713	吨	1	5,034.28	5,034.28	1	5,034.28	5,034.28	
75	钢板	Q345R S=8 GB/T713	吨	2	4,063.41	8,126.81	2	4,063.41	8,126.81	
76	钢板	Q345R S=10 GB/T713	吨	14	4,501.69	63,023.66	14	4,501.69	63,023.66	
77	钢板	Q345R S=12 GB/T713	吨	50	4,515.53	225,776.53	50	4,515.53	225,776.53	
78	钢板	Q345R S=14 GB/T713	吨	22	4,394.63	96,681.91	22	4,394.63	96,681.91	
79	钢板	Q345R S=16 GB/T713	吨	20	4,121.53	82,430.53	20	4,121.53	82,430.53	
80	钢板	Q345R S=18 GB/T713	吨	19	4,078.91	77,499.22	19	4,078.91	77,499.22	
81	钢板	Q345R S=20 GB/T713	吨	4	4,396.79	17,587.16	4	4,396.79	17,587.16	
82	钢板	Q345R S=22 GB/T713	吨	13	4,254.07	55,302.85	13	4,254.07	55,302.85	
83	钢板	Q345R S=24 GB/T713	吨	5	4,448.39	22,241.96	5	4,448.39	22,241.96	

被评估单位负责人: 戚善巧  
填表日期: 2024年3月1日

评估人员: 安振涛 曹伟 康忠耀



# 存货一原材料评估明细表

评估基准日：2023年12月31日

表3-9-2

共40页第4页

金额单位：人民币元

委托评估单位名称：河南心连心智能装备科技有限公司

序号	名称	规格型号	计量单位	账面价值		数量	评估价值		增值额	增值率%	备注
				单价	金额		单价	金额			
84	钢板	Q345R S=25 GB/T713	吨	2	3,188.70	7,756.10	2	3,188.70	7,756.10		
85	钢板	Q345R S=28 GB/T713	吨	15	4,422.63	66,339.46	15	4,422.63	66,339.46		
86	钢板	Q345R S=30 GB/T713	吨		4,395.00	8.79		4,395.00	8.79		
87	钢板	Q345R S=32 GB/T713	吨		4,626.05	1,628.37		4,626.05	1,628.37		
88	钢板	Q345R S=38 GB/T713	吨		4,379.54	849.63		4,379.54	849.63		
89	钢板	Q345R S=42 GB/T713	吨	7	3,956.40	27,764.77	7	3,956.40	27,764.77		
90	钢板	Q345R S=45 GB/T713	吨	12	4,402.63	52,831.56	12	4,402.63	52,831.56		
91	钢板	Q345R S=50 GB/T713	吨	1	2,977.68	2,977.66	1	2,977.66	2,977.66		
92	钢板	Q345R S=60 GB/T713	吨	2	3,884.51	7,769.02	2	3,884.51	7,769.02		
93	钢板	09MnNDR S=12 GB/T3531	吨	2	6,840.58	13,681.16	2	6,840.58	13,681.16		
94	钢板	09MnNDR S=18 GB/T3531	吨	2	6,128.86	12,257.31	2	6,128.86	12,257.31		
95	钢板	09MnNDR S=28 GB/T3531	吨	1	7,561.30	7,561.30	1	7,561.30	7,561.30		
96	钢板	16MnDR S=10 GB/T3531	吨	1	5,939.31	5,939.31	1	5,939.31	5,939.31		
97	钢板	16MnDR S=12 GB/T3531	吨	6	5,000.79	30,004.74	6	5,000.79	30,004.74		
98	钢板	16MnDR S=14 GB/T3531	吨	1	3,260.17	3,260.17	1	3,260.17	3,260.17		
99	钢板	16MnDR S=18 GB/T3531	吨		4,867.26	1,956.64		4,867.26	1,956.64		
100	钢板	16MnDR S=20 GB/T3531	吨	9	5,655.79	50,902.00	9	5,655.79	50,902.00		
101	钢板	15CrMoR S=10 GB/T713	吨		8,264.58	975.22		8,264.58	975.22		
102	钢板	15CrMoR S=14 GB/T713	吨		8,522.12	3,655.00		8,522.12	3,655.98		
103	钢板	15CrMoR S=18 GB/T713	吨	1	12,284.07	12,284.07	1	12,284.07	12,284.07		
104	钢板	15CrMoR S=20 GB/T713	吨		8,514.28	2,707.54		8,514.28	2,707.54		
105	热轧钢板	S30408 S=4 GB/T24511	千克	819	13.51	11,065.60	819	13.51	11,065.60		
106	热轧钢板	S30408 S=12 GB/T24511	千克	1,584	14.01	22,198.33	1,584	14.01	22,198.33		
107	热轧钢板	S30408 S=14 GB/T24511	千克	4,196	15.38	64,539.93	4,196	15.38	64,539.93		
108	热轧钢板	09MnNDR S=30 GB/T3531	吨	1	7,247.96	7,247.96	1	7,247.96	7,247.96		
109	热轧钢板	Q245R S=28 GB/T713	吨		5,752.20	235.84		5,752.20	235.84		

被评估单位负责人： 魏春巧

填表日期：2024年3月17日

评估人员： 安振鹏 晋伟 董思淼



# 存货-原材料评估明细表

评估基准日: 2023年12月31日

第3/32页  
共40页第5页  
金额单位:人民币元

委托评估单位名称: 河南心选心智能科技有限公司

序号	名称	规格型号	计量单位	账面价值		评估价值		增值额	增值率%	备注
				数量	单价	数量	单价			
110	热轧钢板	Q345R S=25 GB/T713	吨	18	4,048.55	18	4,048.55	72,873.93		
111	热轧钢板	Q345R S=45 GB/T713	吨	2	4,805.94	2	4,805.94	9,611.87		
112	热轧钢板	S3216R S=12 GB/T24511	千克	871	18.17	871	18.17	15,825.29		
113	热轧钢板	09MnNiDR S=24 GB/T3531	吨	1	6,110.07	1	6,110.07	6,110.07		
114	钢板	15CrMoR S=30 GB/T713	吨		8,803.48		8,803.48	3,186.86		
115	钢板	Q345R S=95 GB/T713	吨		7,079.69		7,079.69	693.81		
116	不锈钢板	S32168 S=40 GB/T24511	千克	113	30.09	113	30.09	3,400.00		
117	热轧钢板	Q245R S=17 GB/T713	吨		6,017.72		6,017.72	1,029.03		
118	不锈钢板	S32168 S=10 GB/T24511	千克	1,822	17.41	1,822	17.41	31,848.19		
119	不锈钢板	S31608 S=6 GB/T24511	千克	168	29.03	168	29.03	4,905.46		
120	不锈钢板	S31608 S=8 GB/T24511	千克	588	27.88	588	27.88	16,391.15		
121	不锈钢板	S31608 S=10 GB/T24511	千克	402	27.46	402	27.46	11,038.80		
122	不锈钢板	S31608 S=14 GB/T24511	千克	479	24.59	479	24.59	11,778.80		
123	不锈钢板	S31608 S=18 GB/T24511	千克	523	24.07	529	24.07	12,733.45		
124	不锈钢板	S30403 S=8 GB/T24511	千克	356	14.67	356	14.67	5,223.40		
125	不锈钢板	S30403 S=8 GB/T24511	千克	94	14.67	94	14.67	1,379.29		
126	不锈钢板	S30403 S=44 GB/T24511	千克	122	17.52	122	17.52	2,137.62		
127	不锈钢板	S32168 S=3 GB/T24511	千克	72	19.47	72	19.47	1,401.77		
128	不锈钢板	S31603 S=5 GB/T24511	千克	740	27.58	740	27.58	20,407.94		
129	不锈钢板	S32168 S=14 GB/T24511	千克	245	17.60	245	17.60	4,310.92		
130	钢板	Q235B S=35 GB/T3274	吨	2	4,656.04	2	4,656.04	9,312.08		
131	钢板	16MnDR S=22 GB/T3531	吨	1	4,125.59	1	4,125.59	4,125.59		
132	不锈钢板	S30408 S=48 GB/T24511	千克	290	22.63	290	22.63	6,562.73		
133	不锈钢板	S30408 S=8 GB/T24511	千克	92	12.79	92	12.79	1,176.98		
134	钢板	Q235B S=5 GB/T3274	吨		4,044.24		4,044.24	1,555.82		
135	不锈钢板	S31603 S=24 GB/T24511	千克	1,148	28.00	1,148	28.00	32,140.67		

受托评估单位负责人: 顾春巧  
填表日期: 2024年3月1日

评估人员: 安振腾 姜伟 康思嘉

# 存货一原材料评估明细表

评估基准日：2023年12月31日

表3-3-2  
共40页第05页  
金额单位：人民币元

评估单位名称：河南心连心智能装备科技有限公司

序号	名称	规格型号	计量单位	账面价值			评估价值			增值额	增值率%	备注
				数量	单价	余额	数量	单价	金额			
136	钢板	Q235B S=40 GB/T3274	吨		4,424.76	1,747.78		4,424.76		1,747.78		
137	不锈钢板	S31603 S=16 GB/T24511	千克	164	33.53	5,489.41		33.53		5,489.41		
138	不锈钢板	S31603 S=16 GB/T24511	千克	606	33.53	20,321.00		33.53		20,321.00		
139	不锈钢板	S22053 S=6 GB/T24511	千克	19	33.63	638.94		33.63		638.94		
140	钢板	Q245R S=30 GB/T713	吨	2	3,867.37	7,734.74		3,867.37		7,734.74		
141	钢板	Q235B S=70 GB/T3274	吨	1	4,070.80	4,070.80		4,070.80		4,070.80		
142	钢板	09MnNiDR S=40 GB/T3531	吨	2	8,667.75	17,335.49		8,667.75		17,335.49		
143	钢板	16MnDR S=48 GB/T3531	吨		6,837.20	1,042.04		6,837.20		1,042.04		
144	不锈钢板	S31603 S=36 GB/T24511	千克	325	36.11	11,734.52		36.11		11,734.52		
145	热轧钢板	16MnDR S=32 GB/T3531	吨	8	5,723.70	45,789.56		5,723.70		45,789.56		
146	不锈钢板	S32168 S=26 GB/T24511	千克	145	28.32	4,106.20		28.32		4,106.20		
147	不锈钢板	S32168 S=46 GB/T24511	千克	440	26.55	11,681.43		26.55		11,681.43		
148	不锈钢板	S31605 S=15 GB/T24511	千克	490	32.65	16,000.90		32.65		16,000.90		
149	不锈钢板	S31603 S=23 GB/T24511	千克	720	30.97	22,300.85		30.97		22,300.85		
150	热轧钢板	Q235B S=6 GB/T4237	吨	1	4,416.34	4,416.34		4,416.34		4,416.34		
151	低合金高强度结构钢	Q355B S=8 GB/T1591	吨	1	3,588.50	3,588.50		3,588.50		3,588.50		
152	低合金高强度结构钢	Q355B S=25 GB/T1591	吨	5	4,042.48	20,212.39		4,042.48		20,212.39		
153	钢板	Q235B S=1.5 GB/T3274	吨	2	3,635.67	7,271.34		3,635.67		7,271.34		
154	钢板	15CrMoR S=12 GB/T713	吨		8,407.07	2,757.52		8,407.07		2,757.52		
155	钢板	14Cr1MoR S=45 GB/T713	吨		12,389.39	3,679.55		12,389.39		3,679.55		
156	钢板	SA-387 Gr 11CL2 S=45 ASTM A387/A387M	吨	1	6,467.26	6,467.26		6,467.26		6,467.26		
157	钢板	15CrMoR S=46 GB/T713	吨	1	11,749.56	11,749.56		11,749.56		11,749.56		
158	复合板	S30408+Q235B S=4+22 NB/T47002.1	千克	66.527	8.98	597,708.83		8.98		597,708.83		
159	钢板	15CrMoR S=22 GB/T713	吨	1	6,312.89	6,312.89		6,312.89		6,312.89		
160	焊接钢管	φ60.3*3.5 Q235+GALV PE GB/T3091	吨		5,396.24	1,133.63		5,396.24		1,133.63		
161	液体输送用无缝钢	φ25*2.5 20# PE GB/T8163	千克		6.10	0.61		6.10		0.61		

资产评估师：魏春巧  
填表日期：2024年3月1日

评估人员：安振鹏 曹伟 魏春巧



# 存货一原材料评估明细表

评估基准日：2023年12月31日

表3-112  
共40页第7页  
金额单位：人民币元

被评估单位名称：河南沁心智能装备制造有限公司

序号	名称	规格型号	计量单位	账面价值		评估价值		增值额	增值率%	备注
				数量	单价	数量	单价			
162	流体输送用无缝钢	φ25*2.5 20# PE GB/T8163	千克	44	6.09	266.73	44	6.06	266.73	
163	流体输送用无缝钢	φ219*6 0 20# PE GB/T8163	千克		4.45	0.69		4.45	0.69	
164	输送流体用无缝钢	φ108*8 20# PE GB/T8163 HG/T20553(II)	千克	169	4.65	785.19	169	4.55	785.19	
165	输送流体用无缝钢	φ219*10 20# PE GB/T8163 HG/T20553(II)	千克	162	4.91	746.56	162	4.91	746.56	
166	输送流体用无缝钢	φ377*6 20# PE GB/T8163 HG/T20553(II)	千克	121	3.68	444.78	121	3.60	444.78	
167	输送流体用无缝钢	φ426*6 20# PE GB/T8163 HG/T20553(II)	千克	466	5.82	2,713.05	466	5.82	2,713.05	
168	输送流体用无缝钢	φ45*6 20# PE GB/T8163 HG/T20553(II)	千克	22	4.58	100.83	22	4.58	100.83	
169	输送流体用无缝钢	φ45*4 20 PE GB/T8163	千克	36	4.87	175.40	36	4.87	175.40	
170	输送流体用无缝钢	φ45*5 20 PE GB/T8163	千克	36	4.69	168.92	36	4.69	168.92	
171	流体输送用无缝钢	φ76*7.0 20 PE GB/T8163	千克	126	4.84	584.77	126	4.84	584.77	
172	流体输送用无缝钢	φ76*7.0 20 PE GB/T8163	千克	111	4.64	515.15	111	4.54	515.15	
173	流体输送用无缝钢	φ32*8 20 PE GB/T8163	千克	13	4.27	55.57	13	4.27	55.57	
174	流体输送用无缝钢	φ76*6.5 20 PE GB/T8163	千克	36	6.24	224.78	36	6.24	224.78	
175	流体输送用无缝钢	φ88*7.0 20 PE GB/T8163	千克	42	6.46	271.33	42	6.46	271.33	
176	流体输送用无缝钢	φ38*3.5 20 PE GB/T8163	千克	29	4.96	143.72	29	4.96	143.72	
177	流体输送用无缝钢	φ38*3.5 20 PE GB/T8163	千克	63	4.96	312.22	63	4.96	312.22	
178	流体输送用无缝钢	φ108*4 0 20 PE GB/T8163	千克		4.70	0.47		4.70	0.47	
179	输送流体用无缝钢	φ89*6.5 20 PE GB/T8163	千克	125	4.85	580.78	125	4.85	580.78	
180	流体输送用无缝钢	φ198*5.0 304 PE GB/T14976 HG/T20553(II)	千克	30	32.74	982.30	30	32.74	982.30	
181	流体输送用无缝钢	φ57*5.0 316L PE GB/T14976 HG/T20553(II)	千克	24	27.43	658.40	24	27.43	658.40	
182	流体输送用无缝钢	φ45*4.0 316L PE GB/T14976 HG/T20553(II)	千克	18	27.43	493.81	18	27.43	493.81	
183	输送流体用无缝钢	φ57*4.0 20 SMLS PE GB/T8163 HG/T20553(I)	千克	70	5.06	354.50	70	5.06	354.50	
184	输送流体用无缝钢	φ89*6.0 20 SMLS PE GB/T8163 HG/T20553(I)	千克	235	4.67	1,097.24	235	4.67	1,097.24	
185	输送流体用无缝钢	φ133*8.0 20 SMLS PE GB/T8163 HG/T20553(I)	千克	248	4.78	1,185.12	248	4.78	1,185.12	
186	输送流体用无缝钢	φ89*4.0 20 SMLS PE GB/T8163 HG/T20553(I)	千克	74	4.68	346.19	74	4.68	346.19	
187	输送流体用无缝钢	φ108*5.0 20 SMLS PE GB/T8163 HG/T20553(I)	千克	113	4.68	528.51	113	4.68	528.51	

被评估单位负责人： 戚春巧  
评估日期：2024年3月1日

评估人员： 安振刚 郭伟 康恩鑫

# 存货—原材料评估明细表

评估基准日：2023年12月31日

卷3-3-2  
共40页第8页  
金额单位：人民币元

委托评估单位名称：河南心连心智能装备科技有限公司

序号	名称	规格型号	计量单位	账面价值		评估价值		增值额	增值率%	备注
				数量	单价	金额	数量			
188	低中压锅炉用无缝钢	φ273*8.0 20# PE GB3087	千克	5.25	1.05	5.25	1.05			
189	低中压锅炉用无缝钢	φ32*3.0 20 PE GB3087	千克	17	6.80	115.55	17	6.80	115.55	
190	石油裂化用无缝钢	φ89*4 20# PE GB/T9948	千克	95	10.62	1,008.85	95	10.62	1,008.85	
191	石油裂化用无缝钢	φ156*10 20# PE GB9948 HG/T20553 (II)	千克	382	7.08	2,704.45	382	7.08	2,704.45	
192	石油裂化用无缝钢	φ32*4 20# PE GB/T9948	千克	16	9.73	155.75	16	9.73	155.75	
193	石油裂化用无缝钢	φ273*16 10 PE GB9948	千克	734	4.71	3,460.14	734	4.71	3,460.14	
194	石油裂化用无缝钢	φ89*8 20 PE GB9948	千克	49	8.84	423.32	49	8.84	423.32	
195	石油裂化用无缝钢	φ273*8 20 PE GB9948	千克	294	13.16	3,869.63	294	13.16	3,869.63	
196	石油裂化用无缝钢	φ326*10 20 PE GB9948	千克	635	9.66	6,131.05	635	9.66	6,131.05	
197	石油裂化用无缝钢	φ108*8 20 PE GB9948	千克	104	9.03	938.76	104	9.03	938.76	
198	石油裂化用无缝钢	φ133*4 10 PE GB9948	千克	160	13.27	2,123.90	160	13.27	2,123.90	
199	石油裂化用无缝钢	φ19*2 10 PE GB9948	千克	48	8.85	424.81	48	8.85	424.81	
200	石油裂化用无缝钢	φ60.3*6 20 8E GB/T9948	千克	99	8.49	840.84	99	8.49	840.84	
201	石油裂化用无缝钢	φ45*6.0 20 PE GB/T9948	千克	19	7.34	139.55	19	7.34	139.55	
202	石油裂化用无缝钢	φ25*5.0 20 PE GB/T9948	千克	20	8.40	168.03	20	8.40	168.03	
203	石油裂化用无缝钢	φ273*14 20 PE GB/T9948	千克	387	2.18	842.92	387	2.18	842.92	
204	石油裂化用无缝钢	φ325*20 20 PE GB/T9948	千克	430	3.07	1,319.15	430	3.07	1,319.15	
205	石油裂化用无缝钢	φ127*18 20 PE GB/T9948	千克	93	0.09	8.16	93	0.09	8.16	
206	石油裂化用无缝钢	φ67*6 20 PE GB/T9948	千克	116	10.40	1,206.45	116	10.40	1,206.45	
207	无缝钢管	φ32*5 20# GB9948	千克	32	7.88	252.03	32	7.88	252.03	
208	石油裂化用无缝钢	φ108*12.0 20 PE GB/T9948	千克	316	8.85	2,795.53	316	8.85	2,795.53	
209	石油裂化用无缝钢	φ159*13.0 20 PE GB/T9948	千克	545	9.38	5,110.50	545	9.38	5,110.50	
210	石油裂化用无缝钢	φ32*3.5 20 PE GB/T9948	千克	39	16.32	636.58	39	16.32	636.58	
211	石油裂化用无缝钢	φ57*5.0 20 PE GB/T9948	千克		13.70	2.74		13.70	2.74	
212	石油裂化用无缝钢	φ28*2.0 20 PE GB/T9948	千克		8.00	0.08		8.00	0.08	
213	石油裂化用无缝钢	φ325*12.0 20 PE GB/T9948	千克	1,040	8.17	8,499.92	1,040	8.17	8,499.92	

委托评估单位负责人：顾春巧  
填表日期：2024年3月1日

评估人员：袁振鹏 管伟 秦思嘉



# 存货一原材料评估明细表

评估基准日：2023年12月31日

第 9-9-2  
共 40 页第 9 页  
金额单位：人民币元

评估机构名称：河南心连心智能装备科技有限公司

序号	名称	规格型号	计量单位	账面价值		评估价值		增值额	增值率%	备注
				数量	单价	数量	单价			
214	石油裂化用无缝钢管	φ76*6.0 20 PE GB/T9948	千克	116	7.17	831.50	116	7.17	831.50	
215	石油裂化用无缝钢管	φ377*10 20 PE GB/T9948	千克	400	11.50	4,601.80	400	11.50	4,601.80	
216	石油裂化用无缝钢管	φ273*12 20 PE GB/T9948	千克	950	9.55	9,170.35	950	9.55	9,170.35	
217	高压锅炉用无缝钢管	φ219*16 20G BE GB5310	千克	240	5.75	1,379.53	240	5.75	1,379.53	
218	高压锅炉用无缝钢管	φ57*5.0 20G PE GB5130	千克		8.20	0.82		8.20	0.82	
219	高压化肥设备用无缝钢管	φ159*8 Q345D PE GB5479	千克	30	7.45	223.50	30	7.45	223.50	
220	高压化肥设备用无缝钢管	φ89*8 Q345D PE GB/T6479	千克	68	8.83	600.25	68	8.83	600.25	
221	高压化肥设备用无缝钢管	φ48.3*5.0 Q345D PE GB/T6479	千克	47	9.73	457.52	47	9.73	457.52	
222	高压化肥设备用无缝钢管	φ46.3*5.0 Q345D PE GB/T6479	千克	57	9.73	554.87	57	9.73	554.87	
223	流体输送用无缝钢管	φ67*5 304 PE GB/T12771	千克		17.40	1.74		17.40	1.74	
224	流体输送用无缝钢管	φ108*4 316L GB/T14976	千克	20	26.11	522.12	20	26.11	522.12	
225	流体输送用无缝钢管	φ38*6 304 PE GB/T14976 HG/T20553(II)	千克	32	22.24	711.55	32	22.24	711.55	
226	流体输送用无缝钢管	φ32*8 304 PE GB/T14976 HG/T20553(II)	千克	140	22.88	3,203.73	140	22.88	3,203.73	
227	流体输送用无缝钢管	φ32*9 316L PE GB/T14976 HG/T20553(II)	千克	86	26.01	2,236.58	86	26.01	2,236.58	
228	流体输送用无缝钢管	φ45*3 316L PE GB/T14976 HG/T20553(II)	千克	89	22.23	1,978.40	89	22.23	1,978.40	
229	流体输送用无缝钢管	108*5.0 316L PE GB/T14976	千克	24	27.43	658.41	24	27.43	658.41	
230	流体输送用无缝钢管	φ108*6 304 PE GB/T14976 HG/T20553(II)	千克	66	25.91	1,709.96	66	25.91	1,709.96	
231	流体输送用无缝钢管	φ49*6mm PE GB/T14976	千克	15	19.88	298.36	15	19.88	298.36	
232	流体输送用无缝钢管	φ159*4 S31603 PE GB/T14976	千克	76	27.36	2,079.47	76	27.36	2,079.47	
233	流体输送用无缝钢管	φ32*4 S30408 PE GB/T14976	千克	11	21.55	237.01	11	21.55	237.01	
234	流体输送用无缝钢管	φ25*3 S30408 PE GB/T14976	千克	5	24.34	121.68	5	24.34	121.68	
235	流体输送用无缝钢管	φ108*5 S30408 PE GB/T14976	千克	74	21.10	1,561.06	74	21.10	1,561.06	
236	流体输送用无缝钢管	φ18*3 S30408 PE GB/T14976	千克	5	28.28	141.42	5	28.28	141.42	
237	流体输送用无缝钢管	φ273*9 S30408 PE GB/T14976	千克	90	32.74	2,946.90	90	32.74	2,946.90	
238	流体输送用无缝钢管	φ108*10 S30408 PE GB/T14976	千克	37	28.21	1,043.59	37	28.21	1,043.59	
239	流体输送用无缝钢管	φ76*5 S30408 PE GB/T14976	千克	11	22.92	252.10	11	22.92	252.10	

被评估单位负责人： 邵春巧  
填表日期： 2024年3月1日

评估人员： 安振鹏 曹伟 康恩斌

# 存货一原材料评估明细表

评估基准日: 2023年12月31日

表3-92  
3E40页第10页  
金额单位:人民币元

被评估单位名称: 河南沁心离心机装备科技有限公司

序号	名称	规格型号	计量单位	账面价值			评估价值			增值额	增值率%	备注
				数量	单价	余额	数量	单价	金额			
240	流体输送用不锈钢	φ76*6 S30408 PE GB/T14976	千克	40	22.51	900.36	40	22.51	900.36			
241	流体输送用不锈钢	φ38*4 S31603 PE GB/T14976	千克	15	31.86	477.88	15	31.86	477.88			
242	流体输送用不锈钢	φ135*7.0 S31603 PE GB/T14976	千克	88	25.22	2,219.47	88	25.22	2,219.47			
243	流体输送用不锈钢	φ159*8.0 S30408 PE GB/T14976	千克	20	32.74	654.86	20	32.74	654.86			
244	流体输送用不锈钢	φ45*8.0 S30403 PE GB/T14976	千克	29	18.92	548.66	29	18.92	548.66			
245	流体输送用不锈钢	φ89*5 S32168 PE GB/T14976	千克	139	25.68	3,570.15	139	25.68	3,570.15			
246	流体输送用不锈钢	φ25*3.5 S30408 PE GB/T14976	千克	14	23.68	331.48	14	23.68	331.48			
247	流体输送用不锈钢	φ76*7.0 S30408 PE GB/T14976	千克	42	16.37	687.61	42	16.37	687.61			
248	流体输送用不锈钢	φ133*4.5 S30408 PE GB/T14976	千克	73	33.63	2,454.90	73	33.63	2,454.90			
249	流体输送用不锈钢	φ89*5 S31603 PE GB/T14976	千克	175	30.89	5,405.37	175	30.89	5,405.37			
250	流体输送用不锈钢	φ67*5.0 S30403 PE GB/T14976	千克	21	23.19	486.96	21	23.19	486.96			
251	流体输送用不锈钢	φ89*5.0 S30408 PE GB/T14976	千克	51	23.01	1,173.45	51	23.01	1,173.45			
252	流体输送用不锈钢	φ25*2.0 S31603 PE GB/T14976	千克		35.30	3.53		35.30	3.53			
253	流体输送用不锈钢	φ325*8 S31603 PE GB/T14976	千克	369	35.58	12,771.50	369	35.58	12,771.50			
254	流体输送用不锈钢	φ76*5.0 S31603 PE GB/T14976	千克	63	31.86	2,007.08	63	31.86	2,007.08			
255	流体输送用不锈钢	φ89*5.0 S31603 PE GB/T14976	千克	64	28.32	1,812.39	64	28.32	1,812.39			
256	流体输送用不锈钢	φ57*4.0 S32168 PE GB/T14976	千克	14	23.89	334.51	14	23.89	334.51			
257	流体输送用不锈钢	φ38*3.5 S32168 PE GB/T14976	千克	15	23.95	359.29	15	23.95	359.29			
258	流体输送用不锈钢	φ89*8.5 S32168 PE GB/T14976	千克	75	25.49	1,911.95	75	25.49	1,911.95			
259	流体输送用不锈钢	φ68*4 S30408 PE GB/T14976	千克	45	23.01	1,035.40	45	23.01	1,035.40			
260	流体输送用不锈钢	φ38*3.5 S30408 PE GB/T14976	千克	10	23.89	238.94	10	23.89	238.94			
261	流体输送用不锈钢	φ32*5 S30408 PE GB/T14976	千克	36	23.00	827.93	36	23.00	827.93			
262	流体输送用不锈钢	φ32*5 S30408 PE GB/T14976	千克	11	22.91	252.00	11	22.91	252.00			
263	流体输送用不锈钢	φ89*8 S30408 PE GB/T14976	千克	92	22.78	2,095.43	92	22.78	2,095.43			
264	流体输送用不锈钢	φ38*4.5 S31603 PE GB/T14976	千克	25	29.20	730.05	25	29.20	730.05			
265	流体输送用不锈钢	φ108*9.0 S31603 PE GB/T14976	千克	21	30.66	643.86	21	30.66	643.86			

资产评估师: 邓春巧  
报告日期: 2024年3月1日

评估人员: 安振鹏 曹伟 廖恩君



# 存货一原材料评估明细表

评估基准日：2023年12月31日

表3-9-2  
共40页第11页  
金额单位：人民币元

委托评估单位名称：河南心连心智能装备科技有限公司

序号	名称	规格型号	计量单位	账面价值		评估价值		增值额	增值率%	备注
				数量	单价	金额	数量			
266	流体输送用不锈钢	φ32*4.0 S31603 PE GB/T14976	千克	5	31.48	157.43	5	31.48	157.43	
267	流体输送用不锈钢	φ10*2.0 S31603 PE GB/T14976	千克	2	39.83	79.65	2	39.83	79.65	
268	流体输送用不锈钢	φ38*3.5 S31603 PE GB/T14976	千克	17	29.20	496.46	17	29.20	496.46	
269	流体输送用不锈钢	φ19*2 S30406 PE GB/T14976	千克	33	27.43	905.31	33	27.43	905.31	
270	流体输送用不锈钢	φ108*5.0 S30408 PE GB/T14976	千克	18	22.40	403.17	18	22.40	403.17	
271	流体输送用不锈钢	φ57*5.0 S30408 PE GB/T14976	千克	42	21.57	910.05	42	21.57	910.05	
272	流体输送用不锈钢	φ32*5 S31603 PE GB/T14976	千克	15	32.74	491.14	15	32.74	491.14	
273	流体输送用不锈钢	φ60.3*8.8 S30408 PE GB/T14976	千克	59	32.28	1,903.42	59	32.28	1,903.42	
274	流体输送用不锈钢	φ159*5.0 S30408 PE GB/T14976	千克		32.80	3.28		32.80	3.28	
275	流体输送用不锈钢	φ108*9.0 S30408 PE GB/T14976	千克	123	23.27	2,862.49	123	23.27	2,862.49	
276	流体输送用不锈钢	φ48.3*5.0 S32168 PE GB/T14976	千克	40	24.78	991.15	40	24.78	991.15	
277	流体输送用不锈钢	φ89*5.0 S32168 PE GB/T14976	千克	56	27.15	1,520.80	56	27.15	1,520.80	
278	流体输送用不锈钢	φ89*5.0 S32168 PE GB/T14976	千克	60	27.16	1,629.43	60	27.16	1,629.43	
279	流体输送用不锈钢	φ45*4.0 S32168 PE GB/T14976	千克	25	24.79	619.83	25	24.79	619.83	
280	流体输送用不锈钢	φ57*5.0 S32168 PE GB/T14976	千克	42	24.78	1,040.71	42	24.78	1,040.71	
281	流体输送用不锈钢	φ257*0 S30408 PE GB/T14976	千克	15	24.43	366.43	15	24.43	366.43	
282	流体输送用不锈钢	φ28*4.0 S31603 PE GB/T14976	千克	13	36.28	471.68	13	36.28	471.68	
283	流体输送用不锈钢	φ57*6.0 S30408 PE GB/T14976	千克	36	23.01	828.32	36	23.01	828.32	
284	流体输送用不锈钢	φ48.3*4 S32168 PE GB/T14976	千克	20	29.20	584.07	20	29.20	584.07	
285	流体输送用不锈钢	φ45*5 S31603 PE GB/T14976	千克	29	37.17	1,077.88	29	37.17	1,077.88	
286	波纹管	φ19*1.2 S30408 PE GB/T28713	千克	2,531	6.75	17,093.23	2,531	6.75	17,093.23	
287	锅炉、热交换器用	φ33.7*2.6 S30408 PE GB/T13296	千克		28.00	0.28		28.00	0.28	
288	锅炉、热交换器用	φ32*2.0 S31603 PE GB/T13296	千克		33.70	3.37		33.70	3.37	
289	锅炉、热交换器用	φ19*2.0 S32168 PE GB/T13296	千克	1	21.19	21.19	1	21.19	21.19	
290	流体输送用不锈钢	φ168.3*6 S30408 PE GB/T14976	千克	49	32.01	1,569.89	49	32.01	1,569.89	
291	流体输送用不锈钢	φ33.7*1.5 S30408 PE GB/T14976	千克	11	23.62	259.84	11	23.62	259.84	

报告单位负责人： 戚普巧  
报告日期： 2024年3月1日

评估人员： 安振刚 蔡伟 谢建强

# 存货一原材料评估明细表

评估基准日：2023年12月31日

表3-9-2  
共40页第12页  
金额单位：人民币元

委托评估单位名称：湖南芯通智能装备科技有限公司

序号	名称	规格型号	计量单位	账面价值		评估价值		增值额	增值率%	备注
				数量	单价	数量	单价			
292	流体输送用不锈钢	φ114.3*6 S30408 PE GB/T14976	千克	19	23.67	19	23.57	449.64		
293	流体输送用不锈钢	φ114.3*6 S30408 PE GB/T14976	千克	115	23.56	115	23.56	2,709.67		
294	流体输送用不锈钢	φ33.7*4.5 S30403 PE GB/T14976	千克	14	27.88	14	27.88	390.26		
295	流体输送用不锈钢	φ48.3*5 S30403 PE GB/T14976	千克	66	23.52	66	23.52	1,552.62		
296	流体输送用不锈钢	φ48.3*5 S30408 PE GB/T14976	千克	9	23.52	9	23.52	211.72		
297	流体输送用不锈钢	φ33.7*4 S30408 PE GB/T14976	千克	15	23.49	15	23.49	352.40		
298	流体输送用不锈钢	φ33.7*4 S30408 PE GB/T14976	千克	11	23.49	11	23.49	258.43		
299	流体输送用不锈钢	φ48.3*5 S30403 PE GB/T14976	千克	52	25.49	52	25.49	1,325.69		
300	流体输送用不锈钢	φ33.7*5 S30403 PE GB/T14976	千克	18	24.78	18	24.78	446.02		
301	流体输送用不锈钢	φ88.9*6 S30403 PE GB/T14976	千克	30	23.68	30	23.68	710.41		
302	流体输送用不锈钢	φ88.9*6 S30403 PE GB/T14976	千克	128	23.76	128	23.76	3,041.22		
303	流体输送用不锈钢	φ60.3*5.5 S30403 PE GB/T14976	千克	37	24.78	37	24.78	916.61		
304	流体输送用不锈钢	φ88.9*8 S30408 PE GB/T14976	千克	4	23.89	4	23.89	95.57		
305	流体输送用不锈钢	φ114.3*8.8 S30408 PE GB/T14976	千克	80	24.04	80	24.04	1,923.46		
306	流体输送用不锈钢	φ48.3*4.0 S30408 PE GB/T14976	千克	12	23.01	12	23.01	276.10		
307	流体输送用不锈钢	φ114.3*6.3 S30408 PE GB/T14976	千克	35	27.64	35	27.64	967.47		
308	流体输送用不锈钢	φ33.7*4.5 S30408 PE GB/T14976	千克	22	27.85	22	27.85	612.61		
309	流体输送用不锈钢	φ114.3*10 S31603 PE GB/T14976	千克	38	28.83	38	28.83	1,085.57		
310	流体输送用不锈钢	φ60.3*6 S30408 PE GB/T14976	千克	41	23.01	41	23.01	943.28		
311	流体输送用不锈钢	φ25*2 S30408 PE GB/T14976	千克	70	25.70	70	25.70	1,798.80		
312	流体输送用不锈钢	φ88.9*5.6 S30408 PE GB/T14976	千克	54	23.01	54	23.01	1,242.49		
313	流体输送用不锈钢	φ25.9*4.0 S30403 PE GB/T14976	千克	11	20.35	11	20.35	223.90		
314	流体输送用不锈钢	φ114.3*6.0 S30403 PE GB/T14976	千克	94	23.01	94	23.01	2,162.83		
315	流体输送用不锈钢	φ60.3*5.0 S30403 PE GB/T14976	千克	40	24.78	40	24.78	991.05		
316	流体输送用不锈钢	φ48.3*4.0 S30403 PE GB/T14976	千克	21	25.67	21	25.67	538.13		
317	流体输送用不锈钢	φ88.9*8.0 S30403 PE GB/T14976	千克	80	25.55	80	25.55	2,044.20		

被评估单位负责人： 廖春巧  
填表日期： 2024年5月1日

评估人员： 安海鹏 雷伟 董思豪



# 存货—原材料评估明细表

评估基准日：2023年12月31日

表3-9-2  
共40页第13页  
金额单位：人民币元

资产评估单位名称：河南心连心晋亿碳素科技有限公司

序号	名称	规格型号	计量单位	账面价值		评估价值		增值额	增值率%	备注
				数量	单价	金额	数量			
316	流体输送用不锈钢	φ60.3*4.5 S30403 PE GB/T14976	千克	48	26.55	1,274.34	48	26.55	1,274.34	
319	流体输送用不锈钢	φ33.7*3 S30408 PE GB/T14976	千克	8	24.51	196.04	8	24.51	196.04	
320	流体输送用不锈钢	φ114.3*8.8 S31608 PE GB/T14976	千克	36	34.07	1,226.54	36	34.07	1,226.54	
321	流体输送用不锈钢	φ48.3*5 S31603 PE GB/T14976	千克	64	31.87	2,039.88	64	31.87	2,039.88	
322	流体输送用不锈钢	φ48.3*5 S31603 PE GB/T14976	千克	25	31.77	794.35	25	31.77	794.35	
323	流体输送用不锈钢	φ114.3*6.4 S31603 PE GB/T14976	千克	20	32.69	653.80	20	32.69	653.80	
324	流体输送用不锈钢	φ114.3*6.4 S31603 PE GB/T14976	千克	87	32.69	2,844.03	87	32.69	2,844.03	
325	流体输送用不锈钢	φ60.3*5.85 S31603 PE GB/T14976	千克		31.20	3.12		31.20	3.12	
326	流体输送用不锈钢	φ33.7*4.6 S31603 PE GB/T14976	千克		33.00	0.66		33.00	0.66	
327	流体输送用不锈钢	φ33.7*4.6 S31603 PE GB/T14976	千克	12	33.02	396.20	12	33.02	396.20	
328	流体输送用不锈钢	φ114.3*6.3 S31603 PE GB/T14976	千克		38.80	3.88		38.80	3.88	
329	流体输送用不锈钢	φ88.9*5.6 S31603 PE GB/T14976	千克	24	38.95	934.88	24	38.95	934.88	
330	流体输送用不锈钢	φ60.3*5.6 S31603 PE GB/T14976	千克	43	33.63	1,446.02	43	33.63	1,446.02	
331	流体输送用不锈钢	φ92.9*8.8 S31603 PE GB/T14976	千克	204	42.48	8,665.47	204	42.48	8,665.47	
332	流体输送用不锈钢	φ33.7*4.5 S31603 PE GB/T14976	千克	45	34.51	1,553.11	45	34.51	1,553.11	
333	流体输送用不锈钢	φ33.7*4.6 S30408 PE GB/T14976	千克	8	23.25	186.01	8	23.25	186.01	
334	流体输送用不锈钢	φ60.3*5.65 S30408 PE GB/T14976	千克	22	23.69	525.67	22	23.69	525.67	
335	流体输送用不锈钢	φ88.9*5.0 S31603 PE GB/T14976	千克	82	31.86	2,612.46	82	31.86	2,612.46	
336	流体输送用不锈钢	φ114.3*6.0 S31603 PE GB/T14976	千克	98	42.48	4,162.83	98	42.48	4,162.83	
337	流体输送用不锈钢	φ88.9*1.0 S30408 PE GB/T14976	千克	103	33.63	3,463.73	103	33.63	3,463.73	
338	流体输送用不锈钢	φ33.7*5.3 S30408 PE GB/T14976	千克	1	25.61	25.61	1	25.61	25.61	
339	流体输送用不锈钢	φ26.9*4.2 S30408 PE GB/T14976	千克	9	21.31	191.81	9	21.31	191.81	
340	流体输送用不锈钢	φ188.3*7.0 S30408 PE GB/T14976	千克	24	33.63	807.08	24	33.63	807.08	
341	流体输送用不锈钢	φ114.3*5.5 S30406 PE GB/T14976	千克	10	23.01	230.09	10	23.01	230.09	
342	流体输送用不锈钢	φ114.3*5.4 S30408 PE GB/T14976	千克	16	23.01	368.14	16	23.01	368.14	
343	流体输送用不锈钢	φ26.9*4.0 S31603 PE GB/T14976	千克	10	33.10	330.97	10	33.10	330.97	

资产评估师：王福香、王福巧  
评估日期：2024年3月1日

评估人员：安振明 贾伟 康思博

# 存货—原材料评估明细表

评估基准日：2023年12月31日

表3-5-7  
共40页第14页  
金额单位：人民币元

被评估单位名称：河南心连心智能装备科技有限公司

序号	名称	规格型号	计量单位	账面价值		评估价值		增值额	增值率%	备注
				数量	单价	数量	单价			
344	流体输送用不锈钢	φ323.9*5.0 S30403 PE GB/T14976	千克	15	39.82	15	39.82	597.34		
345	流体输送用不锈钢	φ33.7*8.0 S21603 PE GB/T14976	千克	182	26.01	182	26.01	4,734.53		
346	流体输送用不锈钢	φ114.3*5.3 S30403 PE GB/T14976	千克	29	26.11	29	26.11	757.08		
347	流体输送用不锈钢	φ48.3*5.0 S30408 PE GB/T14976	千克	19	26.48	19	26.48	503.04		
348	流体输送用不锈钢	φ33.7*5.0 S30408 PE GB/T14976	千克	33	25.08	33	25.08	827.61		
349	流体输送用不锈钢	φ48.3*5.15 S30403 PE GB/T14976	千克	71	23.76	71	23.76	1,686.90		
350	流体输送用不锈钢	φ42.4*4.5 S30403 PE GB/T14976	千克	24	23.19	24	23.19	556.46		
351	流体输送用不锈钢	φ33.7*3.2 Q235B GB/T3091	千克	15	6.30	15	6.30	94.47		
352	输送流体用无缝钢管	219 SCH30 20# SMLS BE GB/T8163 HG/T205	千克	503	6.07	503	6.07	3,051.50		
353	输送流体用无缝钢管	φ49*4.20# BE GB/T8163 HG/T20553(b)	千克	79	4.66	79	4.56	360.34		
354	输送流体用无缝钢管	φ33.7*5.20 PE GB/T8163	千克	31	6.10	31	6.10	188.95		
355	输送流体用无缝钢管	φ114.3*5.8 20 PE GB/T8163	千克	140	4.87	140	4.87	681.41		
356	输送流体用无缝钢管	φ68.9*8.20 PE GB/T8163	千克	28	7.96	28	7.96	223.01		
357	输送流体用无缝钢管	φ45.3*3.0 20 PE GB/T8163	千克	95	4.99	95	4.99	473.92		
358	输送流体用无缝钢管	φ22*3.0 20 PE GB/T8163	千克	5	7.04	5	7.04	35.22		
359	输送流体用无缝钢管	φ33.7*6.35 10 PE GB/T8948	千克		12.75		12.75	0.51		
360	输送流体用无缝钢管	φ60.3*4.20 PE GB/T8163	千克	148	4.76	148	4.76	705.19		
361	输送流体用无缝钢管	φ33.7*6.3 10 PE GB/T8948	千克	70	8.05	70	8.06	563.72		
362	石油裂化用无缝钢管	φ356*9.0 20# PE GB/T9948 HG/T20553(1 a)	千克	1,504	0.07	1,504	0.07	113.70		
363	石油裂化用无缝钢管	φ114*5.0 20# PE GB/T9948 HG/T20553(1 b)	千克		11.50		11.50	1.15		
364	石油裂化用无缝钢管	φ34*4.0 20# PE GB/T9948 HG/T20553(1 b)	千克		7.63		7.63	0.61		
365	石油裂化用无缝钢管	6" SCH40 20 SMLS PE GB9948 HG/T20553(a)	千克	344	11.06	344	11.06	3,805.93		
366	石油裂化用无缝钢管	φ60.3*5.20 PE GB9948	千克	270	8.80	270	8.80	2,377.21		
367	石油裂化用无缝钢管	φ33.7*5.20 PE GB9948	千克	25	9.73	25	9.73	243.97		
368	石油裂化用无缝钢管	φ48.3*4.20 PE GB9948	千克	55	7.88	55	7.88	433.19		

被评估单位联系人：臧春巧  
填表日期：2024年3月1日

评估人员：安海鹏 曹伟 曹德鑫



# 存货一原材料评估明细表

评估基准日：2023年12月31日

共40页第15页  
金额单位：人民币元

委托评估单位名称：河南心连心智能装备科技有限公司

序号	名称	规格型号	计量单位	账面价值		评估价值		增值额	增值率%	备注
				数量	单价	数量	单价			
370	石油裂化用无缝钢	φ48.3*7.20 PE GB6948	千克	42	6.27	263.14	42	6.27	263.14	
371	石油裂化用无缝钢	φ60.3*6.20 PE GB6948	千克	30	9.73	292.08	30	9.73	292.08	
372	石油裂化用无缝钢	φ60.3*7.20 PE GB6948	千克	85	8.33	708.43	85	8.33	708.43	
373	石油裂化用无缝钢	φ26.9*4.20 PE GB6948	千克	16	9.73	155.75	16	9.73	155.75	
374	石油裂化用无缝钢	φ88.9*6.20 PE GB6948	千克	239	10.21	2,441.22	239	10.21	2,441.22	
375	石油裂化用无缝钢	φ219.1*8.20 PE GB6948	千克	64	12.17	778.79	64	12.17	778.79	
376	石油裂化用无缝钢	φ114.3*11.10 PE GB6948	千克	35	11.50	402.66	35	11.50	402.66	
377	石油裂化用无缝钢	φ60.3*8.10 PE GB6948	千克	30	24.78	743.36	30	24.78	743.36	
378	石油裂化用无缝钢	φ88.9*11.10 PE GB6948	千克	198	19.94	3,948.73	198	19.94	3,948.73	
379	石油裂化用无缝钢	φ60.3*6.10 PE GB6948	千克	34	9.37	318.72	34	9.37	318.72	
380	石油裂化用无缝钢	φ88.9*6.20 PE GB6948	千克	145	9.88	1,432.09	145	9.88	1,432.09	
381	石油裂化用无缝钢	φ88.9*6.20 PE GB6948	千克	188	9.88	1,856.78	188	9.88	1,856.78	
382	石油裂化用无缝钢	φ60.3*5.20 PE GB/T9948	千克	119	10.69	1,271.87	119	10.69	1,271.87	
383	石油裂化用无缝钢	φ325*13.20 PE GB/T9948	千克	1,219	5.18	6,309.44	1,219	5.18	6,309.44	
384	石油裂化用无缝钢	φ114.3*6.3.10 PE GB/T9948	千克	173	9.09	1,572.34	173	9.09	1,572.34	
385	石油裂化用无缝钢	φ48.3*3.6.10 PE GB/T9948	千克	63	9.13	575.22	63	9.13	575.22	
386	石油裂化用无缝钢	φ88.9*10.0.20 PE GB/T9948	千克	157	7.52	1,180.97	157	7.52	1,180.97	
387	石油裂化用无缝钢	φ219.1*12.5.20 PE GB/T9948	千克	112	8.81	986.72	112	8.81	986.72	
388	石油裂化用无缝钢	φ106.3*17.5.20 PE GB/T9948	千克	275	8.85	2,433.64	275	8.85	2,433.64	
389	石油裂化用无缝钢	φ33.7*4.5.20 PE GB/T9948	千克	50	9.74	486.94	50	9.74	486.94	
390	石油裂化用无缝钢	φ33.7*4.5.20 PE GB/T9948	千克	27	9.74	262.85	27	9.74	262.85	
391	石油裂化用无缝钢	φ33.7*3.2.20 PE GB/T9948	千克		12.40	1.24		12.40	1.24	
392	石油裂化用无缝钢	φ48.3*6.20 PE GB/T9948	千克	44	11.85	521.37	44	11.85	521.37	
393	石油裂化用无缝钢	φ88.9*8.2.10 PE GB/T9948	千克	34	11.80	401.26	34	11.80	401.26	
394	石油裂化用无缝钢	φ26.9*5.5.20 PE GB/T9948	千克	18	10.11	181.91	18	10.11	181.91	
395	石油裂化用无缝钢	φ165.3*11.5.10 PE GB/T9948	千克	260	11.54	3,005.49	260	11.54	3,005.49	

评估基准日填写人：戚春巧  
填表日期：2024年3月1日

评估人员：安振鹏 曹伟 徐思星

# 存货一原材料评估明细表

评估基准日：2023年12月31日

表3-9-2  
共40页第16页  
金额单位：人民币元

被评估单位名称：河南心连心智能装备科技有限公司

序号	名称	规格型号	计量单位	账面价值		评估价值		增值额	增值率%	备注
				数量	单价	数量	单价			
				金额	金额					
396	石油裂化用无缝钢管	φ188.3*7.5 20 PE GB/T9948	千克	257	8.49	257	8.49	2,180.79		2,180.79
397	石油裂化用无缝钢管	φ33.7*5.5 20 PE GB/T9948	千克	10	10.00	10	10.00	100.00		100.00
398	石油裂化用无缝钢管	φ406.4*12.5 20 PE GB/T9948	千克	68	7.35	68	7.35	499.46		499.46
399	石油裂化用无缝钢管	φ26.9*4 20 PE GB/T9948	千克	24	11.01	24	11.01	264.30		264.30
400	石油裂化用无缝钢管	φ26.9*4 20 PE GB/T9948	千克	21	11.01	21	11.01	231.26		231.26
401	石油裂化用无缝钢管	φ33.7*5.0 20 PE GB/T9948	千克	30	11.13	30	11.13	333.95		333.95
402	石油裂化用无缝钢管	φ48.3*7.1 10 PE GB/T9948	千克	56	9.73	56	9.73	545.08		545.08
403	石油裂化用无缝钢管	φ48.3*5.5 20 PE GB/T9948	千克	53	9.73	53	9.73	515.93		515.93
404	石油裂化用无缝钢管	φ49.3*5.0 15CrMo PE GB/T9948	千克	54	19.47	54	19.47	1,051.32		1,051.32
405	石油裂化用无缝钢管	φ33.7*4.6 15CrMo PE GB/T9948	千克	28	19.47	28	19.47	545.13		545.13
406	高压化肥设备用无缝钢管	φ33.7*6 Q345D PE GB6479	千克	71	9.73	71	9.73	691.16		691.16
407	高压化肥设备用无缝钢管	φ60.3*6 Q345D PE GB6479	千克	96	9.73	96	9.73	934.51		934.51
408	高压化肥设备用无缝钢管	φ60.3*6 Q345D PE GB6479	千克	170	9.73	170	9.73	1,654.87		1,654.87
409	高压化肥设备用无缝钢管	φ60.3*7 Q345D PE GB6479	千克	66	9.73	66	9.73	637.16		637.16
410	高压化肥设备用无缝钢管	φ355.6*10 Q345D PE GB6479	千克	686	9.53	686	9.53	6,540.67		6,540.67
411	高压化肥设备用无缝钢管	φ406.4*10 Q345D PE GB6479	千克	117	8.45	117	8.45	988.45		988.45
412	高压化肥设备用无缝钢管	φ154.3*11 Q345E PE GB/T6479	千克	285	9.38	285	9.38	2,663.79		2,663.79
413	高压化肥设备用无缝钢管	φ219.1*10 Q345E PE GB/T6479	千克	292	11.79	292	11.79	3,442.01		3,442.01
414	高压化肥设备用无缝钢管	φ219.1*8 Q345E PE GB/T6479	千克	80	23.01	80	23.01	1,840.71		1,840.71
415	高压化肥设备用无缝钢管	φ88.9*8.0 20 PE GB/T6479	千克	150	16.81	150	16.81	2,522.13		2,522.13
416	高压化肥设备用无缝钢管	φ355.6*16 Q345D PE GB/T6479	千克	492	0.06	492	0.06	28.93		28.93
417	高压化肥设备用无缝钢管	φ33.7*5.0 Q345D PE GB/T6479	千克	35	9.73	35	9.73	340.71		340.71
418	高压化肥设备用无缝钢管	φ198.3*7.0 Q345E PE GB/T6479	千克		14.20		14.20	1.42		1.42
419	高压化肥设备用无缝钢管	φ88.9*8.0 Q345D PE GB/T6479	千克	142	9.73	142	9.73	1,382.23		1,382.23
420	高压化肥设备用无缝钢管	φ273*8.0 Q345D PE GB/T6479	千克	48	15.93	48	15.93	764.60		764.60
421	高压化肥设备用无缝钢管	φ48.3*7.0 Q345E PE GB/T6479	千克	42	9.73	42	9.73	408.84		408.84

评估师单位负责人：郑春巧  
填表日期：2023年1月1日

评估人员：安振鹏 曹伟 朱修勇



# 存货一原材料评估明细表

评估基准日：2023年12月31日

共40页第17页  
金额单位：人民币元

被评估单位名称：湖南心连心智能装备科技有限公司

序号	名称	规格型号	计量单位	账面价值		评估价值		增值额	增值率%	备注
				数量	单价	数量	单价			
422	隔板	1.2mm GB/T 3880.1-2006	张	6	136.75	6	136.75	820.51		820.51
423	PVC管	φ80mm PN10	米	12	11.95	12	11.95	143.36		143.36
424	扁把线	YHF-50mm <sup>2</sup>	米	60	9.86	60	9.86	579.54		579.54
425	水线	3*4+2*2.5-0.6/1KV	米	200	14.50	200	14.50	2,920.36		2,920.36
426	不锈钢控制箱	JXF-400mm*300mm*200mm 304 1.0mm	个	3	3,893.81	3	3,893.81	11,681.42		11,681.42
427	六角头螺栓/螺母	M16*45 8.8/8 GB/T 5782	套	10	1.11	10	1.11	11.06		11.06
428	六角头螺栓/螺母	M15*50 A2-70/A2-70 GB/T 5783	套	10	3.44	10	3.44	34.36		34.36
429	六角头螺栓/螺母	M10*35 8.8/8 GB/T 5782	套	48	0.38	48	0.38	18.26		18.26
430	六角头螺栓/螺母	M24*90 8.8/8 GB/T 5782	套	40	5.18	40	5.18	207.16		207.16
431	六角头螺栓/螺母	M16*65 S30408/S30408 GB/T 5782	套	80	3.81	80	3.81	304.42		304.42
432	六角头螺栓/螺母	M20*60 8.8/8 GB/T 5783	套	308	3.10	308	3.10	953.97		953.97
433	六角头螺栓/螺母	M16*70 A2-70/A2-50 GB/T 5782	套	8	4.58	8	4.58	36.67		36.67
434	六角头螺栓/螺母	M12*50 8.8/8 GB/T 5782	套	6	0.68	6	0.68	4.08		4.08
435	六角头螺栓/螺母	M12*40 S30408/S30408 GB/T 5782	套	8	0.62	8	0.62	4.96		4.96
436	六角头螺栓/螺母	M12*50 S30408/S30408 GB/T 5783	套	25	1.77	25	1.77	44.25		44.25
437	六角头螺栓/螺母	M24*170 8.8/8 GB/T 5783	套	3	7.08	3	7.08	21.24		21.24
438	六角头螺栓/螺母	M20*100 8.8/8 GB/T 5782	套	3	3.10	3	3.10	9.29		9.29
439	超长双头螺栓/螺母	M24*260-B 40MnB 40Mn NB/IT47027	套	3	33.63	3	33.63	100.88		100.88
440	全螺纹螺栓/螺母	M24*180 35CrMoA/30CrMoA HG/T 20634	个	24	9.58	24	9.58	230.02		230.02
441	全螺纹螺栓/六角螺	M12*75mm 35CrMoA/30CrMoA HG/T 20613	套	4	1.33	4	1.33	5.31		5.31
442	全螺纹螺栓/螺母	M20*110 35CrMoA/30CrMoA HG/T 20634	套	24	6.11	24	6.11	146.60		146.60
443	全螺纹螺栓/六角螺	M27*160 35CrMoA/30CrMoA HG/T 20634	套	40	14.28	40	14.28	571.33		571.33
444	全螺纹螺栓	M14*70 35CrMoA/30CrMoA HG/T 20634	套	16	2.22	16	2.22	35.57		35.57
445	全螺纹螺栓/螺母	M27*170 35CrMo/30CrMo HG/T 20634	套	32	14.75	32	14.75	472.07		472.07
446	全螺纹螺栓/螺母	M30*200 35CrMoA/30CrMoA HG/T 20613	套	40	30.16	40	30.16	1,206.43		1,206.43
447	全螺纹螺栓/螺母	M30*170 35CrMoA/30CrMoA HG/T 20634	套	40	18.55	40	18.55	741.95		741.95

评估单位填表人：顾春巧  
填表日期：2024年3月1日

评估人员：安振鹏 曹伟 肖恩鑫

# 存货一原材料评估明细表

评估基准日：2023年12月31日

表3-02  
共40页第18页  
金额单位：人民币元

被评估单位名称：河南心连心智能装备科技有限公司

序号	名称	规格型号	计量单位	账面价值		评估价值		增值额	增值率%	备注
				数量	单价	数量	单价			
448	全螺纹螺柱/螺母	M16*85 35CrMoA/30CrMoA HG/T20634	套	32	3.24	32	3.24	103.59		
449	全螺纹螺柱/螺母	M16*85 35CrMoA/30CrMoA HG/T20634	套	78	3.24	78	3.24	252.75		
450	全螺纹螺柱/螺母	M33*215 35CrMoA/30CrMoA HG/T20634	套	48	26.76	48	26.76	1,284.53		
451	全螺纹螺柱/螺母	M16*85 35CrMoA/30CrMoA HG/T20613	套	200	2.76	200	2.76	551.52		
452	全螺纹螺柱/螺母	M16*90 35CrMoA/30CrMoA HG/T20634 GB/T	套	20	2.85	20	2.85	56.99		
453	全螺纹螺柱/螺母	M20*115 35CrMoA/30CrMoA HG/T20634 GB/T	套	8	5.68	8	5.68	45.45		
454	全螺纹螺柱/螺母	M30*165 35CrMoA/30CrMoA HG/T20634	套	32	18.27	32	18.27	584.50		
455	全螺纹螺柱/螺母	M33*185 35CrMoA/30CrMoA HG/T20613	套	2	27.22	2	27.22	54.44		
456	全螺纹螺柱/螺母	M36*290 35CrMoA/30CrMoA HG/T20613	套	20	40.58	20	40.58	811.15		
457	全螺纹螺柱/螺母	M14*80 30CrMoA/30CrMoA HG/T20634	套	8	2.18	8	2.18	17.42		
458	全螺纹螺柱/螺母	M16*90 35CrMoA/30CrMoA HG/T20613	套	16	2.87	16	2.87	45.88		
459	翅脚螺栓/螺母	M24*3*1030 Q345D GB/T799	套	48	84.95	48	84.95	4,077.88		
460	翅脚螺栓/螺母	M30*3*1280 Q345D GB/T799	套	5	102.39	5	102.39	511.94		
461	钢板张紧丝	M16*150mm 镀锌	条	150	2.21	150	2.21	331.86		
462	六角螺母	M16 8级 GB/T6170	个	150	0.36	150	0.36	53.37		
463	六角螺母	M16 8级 GB/T6170	个	8	0.36	8	0.36	2.85		
464	304不锈钢1型六角螺母	M12 A2-70 GB/T6170	个	16	0.48	16	0.48	7.71		
465	1型六角螺母	M20 4级 GB/T41	个	212	0.38	212	0.38	79.86		
466	1型六角螺母	M16 S30408 GB/T6170	个	164	0.84	164	0.84	137.09		
467	1型六角螺母	M16 S30408 GB/T6170	个	124	0.84	124	0.84	103.65		
468	L型六角螺母	M16 A2-50 GB/T41	个	8	0.78	8	0.78	6.23		
469	1型六角螺母	M16 S30405 GB/T41	个	16	0.81	16	0.81	13.03		
470	螺母	M12 8级 GB/T6170	个	24	0.18	24	0.18	4.25		
471	螺母	M12 S30408 GB/T6170	个	116	0.39	116	0.39	44.13		
472	L型六角螺母	M16 S31603 GB/T6170	个	8	1.19	8	1.19	9.53		
473	铆钉	GB/T827 3*6 1035	个	12	0.09	12	0.09	1.09		

被评估单位负责人： 葛春巧  
填表日期： 2024年01月15日

评估人员： 安振鹏 曹伟 魏忠真



# 存货一原材料评估明细表

评估基准日：2023年12月31日

表3-9-2  
共40页第19页  
金额单位：人民币元

被评估单位名称：湖南心远智能装备科技有限公司

序号	名称	规格型号	计量单位	账面价值		评估价值		增值额	增值率%	备注
				数量	单价	数量	单价			
474	平垫	φ8 S31603	个	300	0.31	93.00	300	0.31	93.00	
475	平垫圈(A级)	φ20 GB/T97.1	个	32	0.44	14.16	32	0.44	14.16	
476	平垫圈(A级)	φ30 GB/T97.1	个	144	1.42	203.88	144	1.42	203.89	
477	平垫圈A级	φ16 GB/T97.1	个	48	0.31	14.86	48	0.31	14.86	
478	垫圈	φ20 200HV GB/T97.1	个	28	0.44	12.39	28	0.44	12.39	
479	平垫圈	φ20 100HV GB/T96	个	21	0.22	4.56	21	0.22	4.56	
480	减压器	AR825-14 1 1/2" 内螺纹	套	2	256.64	513.27	2	256.64	513.27	
481	焊条	THJ422-φ4.0	千克	70	5.49	384.09	70	5.49	384.09	
482	焊条	A132-φ3.2	千克	80	29.52	2,361.42	80	29.52	2,361.42	
483	焊条	A132-φ3.2	千克	453	29.52	13,371.56	453	29.52	13,371.56	
484	焊条	A132-φ4.0	千克	508	29.22	14,844.06	508	29.22	14,844.06	
485	焊条	A102-φ2.5	千克	30	28.32	849.56	30	28.32	849.56	
486	焊条	R307-φ3.2	千克	5	18.78	93.90	5	18.78	93.90	
487	焊条	R307-φ3.2	千克	33	18.78	619.77	33	18.78	619.77	
488	焊条	A102-φ3.2	千克	325	25.66	8,340.70	325	25.66	8,340.70	
489	焊条	A302-φ4.0	千克	370	32.10	11,878.37	370	32.10	11,878.37	
490	不锈钢焊条	A022-φ3.2	千克	273	39.38	10,750.90	273	39.38	10,750.90	
491	焊条	A102-φ4.0	千克	75	23.51	1,763.47	75	23.51	1,763.47	
492	焊条	A102-φ5.0	千克	105	25.75	2,703.99	105	25.75	2,703.99	
493	不锈钢焊条	A022-φ4.0	千克	325	39.38	12,798.66	325	39.38	12,798.66	
494	焊条	E4303-φ3.2 NB/T47018	千克	40	6.08	243.33	40	6.08	243.33	
495	焊条	E4303-φ3.2 NB/T47018	千克	185	6.08	1,125.41	185	6.08	1,125.41	
496	焊条	E4303-φ4.0 NB/T47018	千克	225	6.09	1,370.97	225	6.09	1,370.97	
497	焊条	E4303-φ4.0 NB/T47018	千克	185	6.09	1,127.24	185	6.09	1,127.24	
498	焊条	E4315-φ3.2 NB/T47018	千克	365	7.42	2,709.21	365	7.42	2,709.21	
499	焊条	E4315-φ3.2 NB/T47018	千克	195	7.42	1,447.39	195	7.42	1,447.39	

被评估单位填表人：戴雪巧  
填表日期：2024年3月1日

评估人员：安振鹏 曾伟 康思磊

# 存货—原材料评估明细表

评估基准日：2023年12月31日

表3-9-2  
共40页第20页  
金额单位：人民币元

被评估单位名称：河南心连心节能环保科技有限公司

序号	名称	规格型号	计量单位	账面价值		评估价值		增值额	增值率%	备注
				数量	单价	数量	单价			
500	焊条	E4315 φ4.0 NB/T47018	千克	905	7.26	6,574.19	905	7.26	6,574.19	
501	焊条	E5015 φ3.2 NB/T47018	千克	45	7.11	319.81	45	7.11	319.81	
502	焊条	E5015 φ4.0 NB/T47018	千克	335	7.27	2,434.61	335	7.27	2,434.61	
503	焊条	E5015 φ4.0 NB/T47018	千克	880	7.27	6,395.40	880	7.27	6,395.40	
504	焊条	E5015-N1 φ3.2 NB/T47018	千克	77	13.58	1,045.61	77	13.58	1,045.61	
505	焊条	E5015-N1 φ3.2 NB/T47018	千克	35	13.67	478.38	35	13.67	478.38	
506	焊条	E5015-N1 φ4.0 NB/T47018	千克	5	11.83	59.14	5	11.83	59.14	
507	焊条	E5015-N1 φ4.0 NB/T47018	千克	268	11.83	3,169.72	268	11.83	3,169.72	
508	焊条	E5015-N5 φ3.2 NB/T47018	千克	90	21.18	1,906.33	90	21.18	1,906.33	
509	焊条	E5015-N5 φ4.0 NB/T47018	千克	525	21.23	11,145.96	525	21.23	11,145.96	
510	焊条	E308-16 φ3.2 NB/T47018	千克	400	27.06	10,823.06	400	27.06	10,823.06	
511	焊条	E308-16 φ4.0 NB/T47018	千克	238	26.15	6,223.01	238	26.15	6,223.01	
512	焊条	E308-16 φ3.2 NB/T47018	千克	490	36.28	17,289.53	490	36.28	17,289.53	
513	焊条	E308L-16 φ3.2 NB/T47018	千克	508	30.94	15,717.32	508	30.94	15,717.32	
514	焊条	E308L-16 φ3.2 NB/T47018	千克	122	30.89	3,768.44	122	30.89	3,768.44	
515	焊条	E308L-16 φ4.0 NB/T47018	千克	494	30.98	15,302.19	494	30.98	15,302.19	
516	焊条	E316L-16 φ3.2 NB/T47018	千克	123	38.95	4,790.48	123	38.95	4,790.48	
517	焊条	J507MOW φ3.2	千克	210	47.53	9,980.31	210	47.53	9,980.31	
518	焊条	R407C φ4.0 NB/T47018	千克	60	24.80	1,488.22	60	24.80	1,488.22	
519	焊条	E2209 φ3.2 NB/T47018	千克	10	47.79	477.87	10	47.79	477.87	
520	焊条	E2209 φ4.0 NB/T47018	千克	19	47.70	898.65	19	47.70	898.65	
521	焊条	R307 φ4.0 NB/T47018	千克	60	19.71	1,577.10	60	19.71	1,577.10	
522	焊条	W107DR φ4.0 NB/T47018	千克	15	23.45	351.77	15	23.45	351.77	
523	焊条	E5015-φ5.0 NB/T47018	千克	10	6.90	69.03	10	6.90	69.03	
524	焊条	E5015-φ5.0 NB/T47018	千克	10	6.90	69.03	10	6.90	69.03	
525	焊条	W107DR φ3.2 NB/T47018	千克	5	23.45	117.26	5	23.45	117.26	

被评估单位负责人： 戴春巧  
评估日期：2024年3月1日

评估人员： 安振鹏 贾伟 戴恩前



# 存货一原材料评估明细表

评估基准日：2023年12月31日

表3-8-2  
共40页第21页  
金额单位：人民币元

被评估单位名称：河南心连心智能装备科技有限公司

序号	名称	规格型号	计量单位	账面价值		评估价值		增值额	增值率%	备注
				数量	单价	数量	单价			
526	焊条	J507-φ5.0	千克	260	7.23	1,679.12	260	7.23	1,679.12	
527	焊条	J507-φ5.0	千克	310	7.23	2,240.49	310	7.23	2,240.49	
528	焊条	E308L φ5.0 NB/T47018	千克	435	32.59	14,176.39	435	32.59	14,176.39	
529	焊条	E5015-N1 φ5.0 NB/T47018	千克	115	11.77	1,353.52	115	11.77	1,353.52	
530	焊丝	φ2.0 316L 氩弧焊丝	千克	10	44.25	442.48	10	44.25	442.48	
531	焊丝	φ2.0 ER308 氩弧焊丝	千克	10	42.48	424.78	10	42.48	424.78	
532	焊丝	φ3.2 316L	千克	225	46.22	10,399.66	225	46.22	10,399.66	
533	焊丝	φ2.5 H08CrMoVA 氩弧焊	千克	15	23.01	345.13	15	23.01	345.13	
534	焊丝	φ2.5 TIG-J50 氩弧焊	千克	136	9.29	1,263.73	136	9.29	1,263.73	
535	铝焊丝	ER5183 GB/T10858-2008	千克	10	35.40	353.98	10	35.40	353.98	
536	钨钨	φ2.4	盒	5	50.89	254.43	5	50.89	254.43	
537	CO2气体保护药芯焊丝	CHT11 φ1.2mm	千克	750	7.17	5,376.08	750	7.17	5,376.08	
538	CO2气体保护不锈钢丝	CHT308L φ1.2mm	千克	13	39.99	519.91	13	39.99	519.91	
539	焊丝	ER50-6 φ2.5 NB/T47018	千克	173	8.67	1,499.74	173	8.67	1,499.74	
540	焊丝	ER50-6 φ1.2 NB/T47018	千克	1,972	6.18	12,191.30	1,972	6.18	12,191.30	
541	焊丝	ER55-Ni1 φ2.0 NB/T47018	千克	10	20.35	203.54	10	20.35	203.54	
542	焊丝	S308 φ2.0 NB/T47018	千克	16	29.92	478.69	16	29.92	478.69	
543	焊丝	S308 φ2.0 NB/T47018	千克	95	29.92	2,842.23	95	29.92	2,842.23	
544	焊丝	S308L φ2.0 NB/T47018	千克	8	31.86	254.87	8	31.86	254.87	
545	焊丝	S309 φ2.0 NB/T47018	千克	15	40.28	604.27	15	40.28	604.27	
546	焊丝	S309 φ2.0 NB/T47018	千克	10	41.67	416.74	10	41.67	416.74	
547	焊丝	S308 φ1.0 NB/T47018	千克	30	44.77	1,342.95	30	44.77	1,342.95	
548	焊丝	S308 φ1.0 NB/T47018	千克	5	44.76	223.82	5	44.76	223.82	
549	焊丝	S308L φ1.0 NB/T47018	千克	52	47.70	2,480.29	52	47.70	2,480.29	
550	焊丝	S309 φ1.0 NB/T47018	千克	26	54.76	1,423.81	26	54.76	1,423.81	
551	焊丝	S316L φ1.0 NB/T47018	千克	85	57.64	4,899.16	85	57.64	4,899.16	

被评估单位负责人： 戚春巧  
填表日期：2024年3月1日

评估人员： 安添鹏 管伟 董世磊

# 存货一原材料评估明细表

评估基准日：2023年12月31日

表3-B-2  
共40页第22页  
金额单位：人民币元

被评估单位名称：河南心连心智能装备科技有限公司

序号	名称	规格型号	计量单位	账面价值		评估价值		增值额	增值率%	备注
				数量	单价	数量	单价			
552	焊丝	SIJ34 φ4.0 NB/T47018	千克	1,205	5.92	1,285	5.92	7,607.59		
553	焊丝	S308 φ4.0 NB/T47018	千克	275	31.04	275	31.04	8,536.39		
554	焊丝	S308 φ4.0 NB/T47018	千克	250	31.04	250	31.04	7,760.35		
555	焊丝	S308L φ4.0 NB/T47018	千克	400	35.40	400	35.40	14,159.28		
556	焊丝	S316L φ4.0 NB/T47018	千克	250	44.51	250	44.51	11,122.45		
557	焊丝	S316L φ4.0 NB/T47018	千克	75	44.51	75	44.51	3,345.74		
558	焊丝	H09MnNiDR φ4.0 NB/T47018	千克	300	34.45	300	34.45	10,342.71		
559	焊丝	H09MnNiDR φ3.2 NB/T47018	千克	75	34.51	75	34.51	2,588.50		
560	焊丝	S308 φ1.2 NB/T47018	千克	3	29.98	3	29.98	89.93		
561	焊丝	S308L φ3.2 NB/T47018	千克	100	38.05	100	38.05	3,805.30		
562	焊丝	S347 φ3.2 NB/T47018	千克	75	42.48	75	42.48	3,185.84		
563	焊丝	S347 φ4.0 NB/T47018	千克	225	31.68	225	31.68	7,128.02		
564	焊丝	S309 φ1.2 NB/T47018	千克	160	41.80	160	41.80	6,687.42		
565	焊丝	S309 φ1.2 NB/T47018	千克	25	41.80	25	41.80	1,044.91		
566	焊丝	S308L φ2.5 NB/T47018	千克	55	62.43	55	62.43	3,433.59		
567	焊丝	S308 φ3.2 NB/T47018	千克	275	29.42	275	29.42	8,091.82		
568	焊丝	H08A φ4.0 NB/T47018	千克	325	5.78	325	5.78	1,878.70		
569	焊丝	S308 φ1.5 NB/T47018	千克	20	33.63	20	33.63	672.57		
570	焊丝	ER50-6 φ1.0 NB/T47018	千克	18	13.27	18	13.27	238.93		
571	焊丝	S308 φ2.5 NB/T47018	千克	140	35.35	140	35.35	4,949.36		
572	氩弧气刨碳棒	φ10	支	2,800	1.06	2,800	1.06	2,881.72		
573	焊丝	S347 φ2.0 NB/T47018	千克	2	43.63	2	43.63	87.26		
574	氩弧气刨碳棒	φ5.0	支	200	1.03	200	1.03	205.14		
575	氩弧气刨碳棒	φ5.0	支	1,250	0.62	1,250	0.62	780.25		
576	氩弧气刨碳棒	φ5.0	支	2,600	0.62	2,600	0.62	1,622.92		
577	氩弧气刨碳棒	φ8.0	支	550	0.84	550	0.84	463.65		

被评估单位填表人：魏春巧  
填表日期：2024年3月1日

评估人员：安振鹏 曹伟 康延磊



# 存货一原材料评估明细表

评估基准日：2023年12月31日

表3-9-2  
共40页第23页  
金额单位：人民币元

评估单位名称：河南心连心智能装备科技有限公司

序号	名称	规格型号	计量单位	账面价值		评估价值		增值额	增值率%	备注
				数量	单价	数量	单价			
578	裂解气制碳棒	φ8.0	支	1,850	0.84	1,559.55	1,850	0.84	1,559.55	
579	焊丝	S347 φ1.2 NB/T47018	千克	18	44.43	799.80	18	44.43	799.80	
580	焊丝	S347 φ1.2 NB/T47018	千克	35	45.70	1,599.61	35	45.70	1,599.61	
581	焊丝	φ2.4	根	110	5.88	657.39	110	5.88	657.39	
582	焊丝	ER55-Ni1 φ2.5 NB/T47018	千克	15	20.35	305.31	15	20.35	305.31	
583	焊丝	S309 φ2.5 NB/T47018	千克	24	41.92	1,006.16	24	41.92	1,006.16	
584	焊丝	S347 φ1.0 NB/T47018	千克	8	55.07	440.55	8	55.07	440.55	
585	焊丝	S347 φ1.0 NB/T47018	千克	15	55.07	881.12	18	55.07	881.12	
586	焊丝	S316L φ1.2 NB/T47018	千克	128	45.87	5,871.33	128	45.87	5,871.33	
587	焊丝	H10Mn2 φ3.2 NB/T47018	千克	50	6.45	322.27	50	6.45	322.27	
588	焊丝	H10Mn2 φ3.2 NB/T47018	千克	50	6.45	322.27	50	6.45	322.27	
589	焊丝	H08A φ3.2 NB/T47018	千克	100	5.84	584.07	100	5.84	584.07	
590	焊丝	S2209 φ1.2 NB/T47018	千克	45	60.71	2,731.86	45	60.71	2,731.86	
591	焊丝	S2209 φ1.0 NB/T47018	千克	9	76.13	685.16	9	76.13	685.16	
592	焊丝	S2209 φ1.0 NB/T47018	千克	15	76.13	1,141.94	15	76.13	1,141.94	
593	焊丝	US-521S φ4.0 NB/T47018	千克	125	60.18	7,522.13	125	60.18	7,522.13	
594	焊丝	E308LT1-1 φ1.2 NB/T47018	千克	50	39.42	1,970.82	50	39.42	1,970.82	
595	焊丝	E308LT1-1 φ1.2 NB/T47018	千克	463	39.37	18,230.08	463	39.37	18,230.08	
596	焊丝	E308T1-1 φ1.2 NB/T47018	千克	113	40.21	4,543.43	113	40.21	4,543.43	
597	焊丝	E316LT1-1 φ1.2 NB/T47018	千克	141	54.66	7,707.53	141	54.66	7,707.53	
598	焊丝	E309T1-1 φ1.2 NB/T47018	千克	13	46.37	602.85	13	46.37	602.85	
599	焊丝	H08Mn2MoA φ4.0 NB/T47018	千克	50	17.99	899.71	50	17.99	899.71	
600	焊丝	H08Mn2MoA φ4.0 NB/T47018	千克	350	17.99	6,297.94	350	17.99	6,297.94	
601	焊剂	SJ205DR 10-30巨 NB/T47018	千克	300	20.35	6,105.17	300	20.35	6,105.17	
602	焊剂	HJ431 NB/T47016	千克	100	4.40	440.25	100	4.40	440.25	
603	焊剂	SJ303 NB/T47018	千克	100	15.04	1,504.42	100	15.04	1,504.42	

评估单位填表人：戚春巧  
填表日期：2024年3月1日

评估人员：安振刚 管伟 康恩勇

# 存货一原材料评估明细表

评估基准日：2023年12月31日

共40页第24页  
金额单位：人民币元

被评估单位名称：河南心连心智能装备科技有限公司

序号	名称	规格型号	计量单位	账面价值		评估价值		增值额	增值率%	备注
				数量	单价	数量	单价			
604	焊剂	SJ601 NB/T47018	千克	75	12.29	75	12.29	921.64		
605	焊剂	SJ601 NB/T47018	千克	200	12.29	200	12.29	2,457.70		
606	焊剂	SJ101 NB/T47018	千克	1,230	4.07	1,230	4.07	5,006.96		
607	焊剂	SJ641 NB/T47018	千克	125	14.95	125	14.95	1,868.23		
608	焊剂	CHF105 NB/T47018	千克	125	10.27	125	10.27	1,283.63		
609	焊剂	F48P2 NB/T47018	千克	200	5.31	200	5.31	1,061.96		
610	焊剂	SJ304 NB/T47018	千克	495	17.70	495	17.70	8,778.75		
611	焊带	EQ308 0.5*60 NB/T47018	千克	252	43.98	252	43.98	11,081.90		
612	焊带	EQ308L 0.5*60 NB/T47018	千克	741	46.02	741	46.02	34,099.12		
613	焊带	EQ309L 0.5*60 NB/T47018	千克	356	49.80	356	49.80	17,728.90		
614	焊带	EQ316L 0.5*60 NB/T47018	千克	111	59.96	111	59.96	6,655.40		
615	异性垫条	S30408 8-2mm 按图加工	块	188	97.22	188	97.22	16,332.12		
616	异性垫条	S30408 8-2mm 按图加工	块	248	97.22	248	97.22	24,109.32		
617	螺母	M20 8级 GB/T6170	个	4	0.53	4	0.53	2.12		
618	U型螺栓	48 D235B JB/ZQ4321	套	85	1.30	85	1.30	110.36		
619	吊环	M18 (国标)	个	2	15.93	2	15.93	31.86		
620	螺母	Q235A M12*1.25	个	1	0.88	1	0.88	0.88		
621	螺母	M12*1.25 Q235B	个	8	2.23	8	2.23	17.80		
622	螺母	M30 S30408 JB/T1001	个	4	44.25	4	44.25	176.99		
623	氮气	高纯	瓶	23	61.95	23	61.95	1,424.78		
624	氮气	高纯	瓶	20	61.95	20	61.95	1,238.94		
625	氮气	220kg	罐	29	584.07	29	584.07	16,938.03		
626	二氧化碳	无	瓶	62	15.04	62	15.04	932.75		
627	二氧化碳	无	瓶	168	15.04	168	15.04	2,527.44		
628	丙酮	瓶装 40L 1.2-2.5M	瓶	135	116.97	135	116.97	15,791.30		
629	丙烷	50kg	千克	1,660	7.80	1,660	7.80	12,867.03		

被评估单位负责人：戴春巧  
填表日期：2024年3月1日

评估人员：安振鹏 曹伟 康思琦



# 存货一原材料评估明细表

评估基准日: 2023年12月31日

表3-92  
共40页第25页  
金额单位:人民币元

被评估单位名称: 河南心连心智能装备科技有限公司

序号	名称	规格型号	计量单位	账面价值		评估价值		增值额	增值率%	备注
				数量	单价	金额	数量			
630	氧气	瓶装 40L 12±0.5Mpa	瓶	41	20.35	834.54	41	20.35	834.54	
631	氧气	瓶装 40L 12±0.5Mpa	瓶	68	20.35	1,384.11	68	20.35	1,384.11	
632	美长双头螺栓/螺母	M42*3-365-B 35CrMoA/30CrMoA NB/T47027	套	41	84.07	3,446.90	41	84.07	3,446.90	
633	美长双头螺栓	M36*3-330-B 35CrMoA/30CrMoA NB/T47027	套	40	55.66	2,226.55	40	55.66	2,226.55	
634	全螺纹螺栓/螺母	M39*3*270 35CrMoA/30CrMoA HG/T20634	套	40	44.19	1,767.79	40	44.19	1,767.79	
635	全螺纹螺栓/螺母	M18*95 35CrMoA/30CrMoA HG/T20634	套	40	3.24	129.70	40	3.24	129.70	
636	全螺纹螺栓/螺母	M14*80 35CrMoA/30CrMoA HG/T20634	套	18	2.28	41.03	18	2.28	41.03	
637	全螺纹螺栓/螺母	M14*80 35CrMoA/30CrMoA HG/T20634	套	56	2.28	127.66	56	2.28	127.66	
638	全螺纹螺栓/螺母	M27*150 35CrMoA/30CrMoA HG/T20613	套	16	21.85	349.73	16	21.85	349.73	
639	膨胀锚栓	M20*220mm	套	16	8.85	141.59	16	8.85	141.59	
640	勾形螺栓	M12 S30408 按图加工,配M12螺母(S3040	套	30	11.05	331.86	30	11.05	331.86	
641	六角头螺栓/螺母	M10*40 8.8/8 GB/T5783 GB/T6170	套	50	0.35	17.70	50	0.35	17.70	
642	六角头螺栓/螺母	M22*80 5.6/5 GB/T5782	套	4	4.87	19.47	4	4.87	19.47	
643	六角头螺栓/螺母	M10*30 5.6/5 GB/T5783	套	16	0.31	4.96	16	0.31	4.96	
644	六角头螺栓/螺母	M16*65 8.8/8 GB/T5783	套	20	1.33	26.55	20	1.33	26.55	
645	垫圈	16 300HV GB/T97.2	个	8	0.27	2.12	8	0.27	2.12	
646	平垫圈	30 300HV GB/T97.2	个	96	0.80	76.46	96	0.80	76.46	
647	A级平垫圈	φ33 GB/T97.1	个	96	1.50	144.42	96	1.50	144.42	
648	A级平垫圈	φ39 GB/T97.1	个	80	2.65	212.39	80	2.65	212.39	
649	平垫圈	45 300HV GB/T97.2	个	80	2.95	237.17	80	2.95	237.17	
650	平垫圈	38 300HV GB/T97.2	个	40	1.59	63.72	40	1.59	63.72	
651	平垫圈	24 300HV GB/T97.2	个	32	0.53	16.99	32	0.53	16.99	
652	平垫圈	12 300HV GB/T97.2	个	24	0.22	5.31	24	0.22	5.31	
653	不锈钢板	S30408 S=10 GB/T24511	千克	478	14.12	6,751.70	478	14.12	6,751.70	
654	钢板	Q235B S=24 GB/T3274	吨	6	3,992.99	23,957.96	6	3,992.99	23,957.96	
655	钢板	15CrMoR S=48 GB/T713	吨	3	8,266.16	24,798.48	3	8,266.16	24,798.48	

评估师姓名: 臧春巧  
评估日期: 2024年5月1日

评估人员: 安振鹏 曾伟 唐昌禹

# 存货一原材料评估明细表

评估基准日：2023年12月31日

表3-9-2  
共40页第26页  
金额单位：人民币元

被评估单位名称：河南心连心智能装备科技有限公司

序号	名称	规格型号	计量单位	账面价值		评估价值		增值额	增值率%	备注
				数量	单价	数量	单价			
656	钢板	15CrMoR S=36 GB/T713	吨	1	11,095.40	1	11,095.40	11,095.40		
657	钢板	S22053 S=22 GB/T24511	千克	13	30.97	13	30.97	402.65		
658	钢丝绳	M20*66 S30408 伴星牌	件	4	7.97	4	7.97	31.86		
659	轴	φ530* Q215Z GB/T91	个	100	0.18	100	0.18	17.70		
660	平垫条	8*2mm S30408	千克	1,800	24.76	1,800	24.76	44,601.84		
661	焊丝	H08CrMoC φ4.0 NB/T47018	千克	200	27.09	200	27.09	5,418.64		
662	焊丝	H08CrMoC φ4.0 NB/T47018	千克	25	27.09	25	27.09	677.33		
663	焊剂	SJ110 NB/T47018	千克	100	16.54	100	16.54	1,654.29		
664	焊条	R307G φ3.2 NB/T47018	千克	5	20.80	5	20.80	103.98		
665	焊丝	H08CrMoC φ4.0 NB/T47018	千克	25	31.86	25	31.86	796.46		
666	焊丝	ER55-B2(H08CrMoA) φ1.0 NB/T47018	千克	11	39.82	11	39.82	438.05		
667	焊带	EQ347 0.5*60 NB/T47018	千克	148	55.56	148	55.56	8,223.44		
668	焊剂	CHF113R NB/T47018	千克	200	10.62	200	10.62	2,123.88		
669	焊带	EQ309L Mo 0.5*60 NB/T47018	千克	20	89.03	20	89.03	1,380.53		
670	焊带	EQ2209 0.5*60 NB/T47018	千克	20	97.34	20	97.34	1,946.89		
671	石油裂化用无缝钢管	φ48.3*5 15CrMo PE GB/T9948	千克	35	10.62	35	10.62	371.67		
672	石油裂化用无缝钢管	φ38*6 20 GB/T9948	千克	20	10.62	20	10.62	212.39		
673	流体输送用无缝钢管	φ89*4.0 20 PE GB/T8163	千克	132	4.59	132	4.59	605.40		
674	流体输送用无缝钢管	φ89*4.0 S30408 PE GB/T8163	千克	76	4.69	76	4.69	356.51		
675	流体输送用无缝钢管	φ57*5 20 PE GB/T8163	千克	43	4.55	43	4.55	195.58		
676	流体输送用无缝钢管	φ38*5 20 PE GB/T8163	千克	30	4.78	30	4.78	143.38		
677	流体输送用无缝钢管	φ89*5 20 PE GB/T8163	千克	128	4.51	128	4.51	577.66		
678	流体输送用无缝钢管	φ32*4 20 PE GB/T8163	千克	30	4.94	30	4.94	148.23		
679	流体输送用无缝钢管	φ38*4 20 PE GB/T8163	千克	22	4.93	22	4.93	108.47		
680	高压化肥设备用无缝钢管	φ168*10 Q345E PE GB/T6479	千克	332	15.93	332	15.93	5,288.49		
681	高压化肥设备用无缝钢管	φ89*11 Q345D PE GB/T6479	千克	228	9.73	228	9.73	2,219.28		

被评估单位经办人：臧春巧  
填表日期：2024年3月1日

评估人员：安振鹏 张伟 曹恩彦



# 存货一原材料评估明细表

评估基准日：2023年12月31日

第3-92  
共40页第27页  
金额单位：人民币元

评估单位名称：湖南心连心智能装备科技有限公司

序号	名称	规格型号	计量单位	账面价值		评估价值		增值额	增值率%	备注
				数量	单价	数量	单价			
682	压力泵弯管	φ48*3.0 S30408 PE GB/T14976	件	1	66.37	1	66.37	66.37		
683	流体输送用不锈钢	φ57*5 S31603 PE GB/T14976	千克	20	31.86	20	31.86	637.17		
684	流体输送用不锈钢	φ38*4.0 S32168 PE GB/T14976	千克	15	28.32	15	28.32	424.78		
685	流体输送用不锈钢	φ32*4.0 S32168 PE GB/T14976	千克	16	29.20	16	29.20	467.25		
686	流体输送用不锈钢	φ108*8 S31603 PE GB/T14976	千克	120	31.86	120	31.86	3,823.01		
687	流体输送用不锈钢	φ45*4.5 S30408 PE GB/T14976	千克	23	22.91	23	22.91	526.97		
688	流体输送用不锈钢	φ273*9.0 S32168 PE GB/T14976	千克	32	31.06	32	31.06	993.99		
689	流体输送用不锈钢	φ607.5 S30408 PE GB/T14976	千克	60	23.89	60	23.89	1,433.61		
690	低中压锅炉用无缝钢管	φ377*10 20 PE GB/T3087	千克		5.30		5.30	0.53		
691	石油裂化用无缝钢管	φ88.9*5.7 15crMo GB/T9948	千克	149	22.12	149	22.12	3,298.46		
692	石油裂化用无缝钢管	φ88.9*9.20 PE GB/T9948	千克	243	7.96	243	7.96	1,935.40		
693	石油裂化用无缝钢管	φ42.4*5 20 PE GB/T9948	千克	37	7.96	37	7.96	294.68		
694	石油裂化用无缝钢管	φ60.3*4.0 10 PE GB/T9948	千克	31	8.41	31	8.41	260.63		
695	流体输送用无缝钢管	φ48.3*3.6 20 PE GB/T8163	千克	37	4.67	37	4.67	172.70		
696	流体输送用无缝钢管	φ219*13 20 PE GB/T8163	千克	295	4.67	295	4.67	1,395.04		
697	流体输送用无缝钢管	φ114*8 20 PE GB/T8163	千克		4.80		4.80	0.48		
698	高压化肥设备专用无缝钢管	φ356*12 Q345D PE GB/T6479	千克		11.50		11.50	1.15		
699	高压化肥设备专用无缝钢管	φ48.3*7 20 PE GB/T6479	千克	40	16.81	40	16.81	672.57		
700	高压化肥设备专用无缝钢管	φ60.3*8.9 20 PE GB/T6479	千克	190	16.81	190	16.81	2,185.85		
701	高压化肥设备专用无缝钢管	φ33.7*4.6 20 PE GB/T6479	千克	33	16.81	33	16.81	554.87		
702	高压化肥设备专用无缝钢管	φ33.7*4.6 Q345D PE GB/T6479	千克	75	9.73	75	9.73	730.09		
703	高压化肥设备专用无缝钢管	φ26.9*4.5 Q345E PE GB/T6479	千克	27	8.85	27	8.85	238.94		
704	高压化肥设备专用无缝钢管	φ88.9*5.5 Q345E PE GB/T6479	千克	147	7.97	147	7.97	1,170.91		
705	流体输送用不锈钢	φ42.4*3.5 S30408 GB/T14976	千克	14	23.01	14	23.01	322.13		
706	流体输送用不锈钢	φ33.7*3.5 S32168 PE GB/T14976	千克	12	29.20	12	29.20	350.44		
707	流体输送用不锈钢	φ34*3.5 S30408 PE GB/T14976	千克		23.90		23.90	2.39		

资产评估师：周春巧  
评估日期：2024年3月1日

评估人员：安振鹏 曾伟 康德鑫

# 存货一原材料评估明细表

评估基准日：2023年12月31日

表3-9-2  
共40页第28页  
金额单位：人民币元

被评估单位名称：河南沁芯智能装备科技有限公司

序号	名称	规格型号	计量单位	账面价值		评估价值		增值额	增值率%	备注
				数量	单价	数量	单价			
708	流体输送用不锈钢	φ38*5 S30408 GB/T14976	千克	21	23.88	21	23.89	501.77		
709	奥氏体-铁素体型双	φ33.7*6.0 S22053 PE GB/T21833.2	千克		36.30		36.30	3.63		
710	流体输送用不锈钢	φ60.3*6.0 S31603 PE GB/T14976	千克	43	31.86	43	31.86	1,368.91		
711	流体输送用不锈钢	φ34*4.5 S30408 GB/T14976	千克	165	23.89	165	23.89	3,942.49		
712	流体输送用不锈钢	φ60.3*4.5 S30408 PE GB/T14976	千克	49	24.81	49	24.81	1,215.92		
713	流体输送用不锈钢	φ42*3.5 S30408 PE GB/T14976	千克	20	24.78	20	24.78	495.57		
714	流体输送用不锈钢	φ88.9*7.62 S30408 PE GB/T14976	千克	80	24.69	80	24.69	1,975.22		
715	流体输送用不锈钢	φ114.3*6.02 S30408 PE GB/T14976	千克	47	24.89	47	24.89	1,160.45		
716	流体输送用不锈钢	φ88.9*5.49 S30408 PE GB/T14976	千克		25.30		25.30	2.53		
717	流体输送用不锈钢	φ60.3*5.54 S30408 PE GB/T14976	千克	38	26.46	38	26.46	1,005.65		
718	流体输送用不锈钢	φ114.3*8.66 S30408 PE GB/T14976	千克	54	24.69	54	24.69	1,333.28		
719	阻燃发泡剂	750ml 阻燃	瓶	19	13.27	19	13.27	252.22		
720	防飞溅涂料	2.5千克/袋	袋	13	22.12	13	22.12	287.62		
721	白粘带	18mm	盘	20	4.34	20	4.34	86.73		
722	生料带		盘	159	1.61	159	1.61	255.31		
723	液态生料带	凯泰-150	桶	5	13.27	5	13.27	66.37		
724	防水胶布	18mm	盘	52	3.04	52	3.04	158.04		
725	管红醇酸底漆	水性醇酸底漆	千克	440	31.86	440	31.86	14,017.70		
726	石棉绳	10mm	米	94	1.33	94	1.33	45.13		
727	绝缘夹	500A	个	15	7.23	15	7.23	108.41		
728	绝缘夹	500A	个	32	7.23	32	7.23	231.28		
729	焊嘴防堵膏	BFP-F001 焊药 0.1	桶	7	5.36	7	5.36	37.53		
730	焊嘴防堵膏	BFP-F001 焊药 0.1	桶	8	5.36	8	5.36	42.89		
731	尼龙绳	30*50mm	米	12	115.04	12	115.04	1,380.53		
732	端子开关	KN4 AC250V 3A	块	50	7.52	50	7.52	376.11		
733	交流接触器	CJT1-40 DC10-40-380V	个	5	57.52	5	57.52	287.61		

被评估单位负责人： 寇春巧  
评估日期： 2024年3月1日

评估人员： 安振刚 曹伟 康思磊



# 存货一原材料评估明细表

评估基准日：2023年12月31日

表3-9-2  
共40页第25页  
金额单位：人民币元

被评估单位名称：河南心连心智能装备科技有限公司

序号	名称	规格型号	计量单位	账面价值		评估价值		增值额	增值率%	备注
				数量	单价	金额	数量			
734	深纶柴工业遥控器	2011K	套	2	761.06	1,522.12	2	761.06	1,522.12	
735	不锈钢电烤箱	宽400*高500*深250mm	台	4	203.54	814.16	4	203.54	814.16	
736	电热器	U型 2kw 500mm (太阳能热)	个	4	50.89	203.54	4	50.89	203.54	
737	直管式电加热器	220V/10KW	个	20	345.13	6,902.65	20	345.13	6,902.65	
738	台式电脑	ThinkStation K 17-12700 16G 1T机械+256G	台	1	7,566.37	7,566.37	1	7,566.37	7,566.37	
739	轴流风机	口径350mm 380V 1400r/min	台	2	185.84	371.68	2	185.84	371.68	
740	硅碳棒	φ20*750	个	10	176.99	1,769.91	10	176.99	1,769.91	
741	压力表	0-10MPa 螺纹 250mm 1.6 316	块	4	752.21	3,008.85	4	752.21	3,008.85	
742	径向压力表	0-0.1MPa 螺纹 100mm 径向 2.5 316	块	2	106.20	212.39	2	106.20	212.39	
743	就地压力表	0-1Mpa 螺纹 60mm 1.6 316	个	6	59.07	354.43	6	59.07	354.43	
744	丙烷减压器	YQW-03A	套	3	48.23	144.69	3	48.23	144.69	
745	氧气减压器	YQY-08	个	3	53.10	159.29	3	53.10	159.29	
746	丙烷压力表	0-2.5MPa 螺纹 M14*1.5 60mm 316	块	1	56.72	56.72	1	56.72	56.72	
747	压力表	0-0.1MPa? 螺纹? M14*1.5? 60mm? 2.5?	个	19	46.02	874.33	19	46.02	874.33	
748	电焊机快速接头	DKJ50-70 (公插头)	个	62	6.21	384.90	62	6.21	384.90	
749	电焊机快速接头	DKJ50-70 (母插头)	个	21	5.68	119.34	21	5.68	119.34	
750	开口扳手	27-30	把	2	61.95	123.89	2	61.95	123.89	
751	活扳手	VDE绝缘耐压活动扳手300mm	把	1	278.76	278.76	1	278.76	278.76	
752	十字螺丝刀	世达十字螺丝刀, 螺柄#6x200mm	把	1	15.93	15.93	1	15.93	15.93	
753	一字螺丝刀	6*250mm 世达	把	2	17.70	35.40	2	17.70	35.40	
754	橡胶锤	皮锤	把	10	14.16	141.60	10	14.16	141.60	
755	多功能方向软轴	32件套	个	2	168.14	336.28	2	168.14	336.28	
756	油漆刷	5寸木柄羊毛	把	5	5.31	26.55	5	5.31	26.55	
757	卡环	8#	个	4	33.63	134.51	4	33.63	134.51	
758	合成纤维推平扁头	10T*10m 红色 JB/T8521	根	2	265.49	530.97	2	265.49	530.97	
759	合成纤维推平扁头	10T*12m 红色 JB/T8521	根	2	306.79	613.57	2	306.79	613.57	

被评估单位负责人： 魏春巧  
填表日期：2024年3月1日

评估人员： 安振鹏 管伟 曹思淼

# 存货一原材料评估明细表

评估基准日：2023年12月31日

表3-9-2  
共40页第30页  
金额单位：人民币元

被评估单位名称：河南心连心智能装备科技有限公司

序号	名称	规格型号	计量单位	账面价值			评估价值			增值额	增值率%	备注
				数量	单价	金额	数量	单价	金额			
760	锥柄麻花钻	16mm*218mm	根	20	19.91	398.23	20	19.91	398.23			
761	锥柄麻花钻	30mm*296mm	根	5	92.92	464.60	5	92.92	464.60			
762	锥柄麻花钻	15mm*212mm	个	10	27.86	278.77	10	27.86	278.77			
763	锥柄麻花钻	18mm*228mm	个	20	29.20	584.07	20	29.20	584.07			
764	锥柄麻花钻	22mm*248mm	个	10	44.25	442.48	10	44.25	442.48			
765	锥柄麻花钻	33mm*334mm	个	5	110.62	553.10	5	110.62	553.10			
766	电锤钻头	方柄18mm*150	个	2	7.17	14.34	2	7.17	14.34			
767	电锤钻头	六棱φ14*250	个	2	9.83	19.65	2	9.83	19.65			
768	直柄麻花钻	φ10.8	个	20	15.04	300.88	20	15.04	300.88			
769	锥柄麻花钻	17mm*218mm	个	5	22.12	110.62	5	22.12	110.62			
770	锥柄麻花钻	φ14.5*220mm	个	20	17.70	353.98	20	17.70	353.98			
771	磨头	20	个	300	0.96	286.98	300	0.96	286.98			
772	抛光片	φ125	个	620	2.21	1,371.69	620	2.21	1,371.69			
773	抛光片	φ125	个	625	2.21	1,382.75	625	2.21	1,382.75			
774	抛光片	φ100	个	600	1.36	813.18	600	1.36	813.18			
775	抛光片	φ100	个	655	1.36	887.72	655	1.36	887.72			
776	抛光片	φ160	个	540	5.25	2,834.95	540	5.25	2,834.95			
777	切割片	φ100mm	片	2,485	0.89	2,202.46	2,485	0.89	2,202.46			
778	切割片	φ100mm	片	4,350	0.89	3,855.41	4,350	0.89	3,855.41			
779	切割片	φ125mm	片	1,680	1.59	2,676.07	1,680	1.59	2,676.07			
780	切割片	φ125mm	片	1,875	1.59	2,986.69	1,875	1.59	2,986.69			
781	盘尺	长城精工30米	个	3	60.18	180.53	3	60.18	180.53			
782	磨光机片	博世 φ150mm	个	340	2.93	995.01	340	2.93	995.01			
783	切割片	φ400	片	78	10.18	793.81	78	10.18	793.81			
784	磨光片	φ150	片	40	3.54	141.59	40	3.54	141.59			
785	磨光片	φ150	片	918	3.54	3,249.54	918	3.54	3,249.54			

被评估单位负责人：耿春巧  
填表日期：2024年3月1日

评估人员：安晨鹏 管伟 康慧慧



# 存货—原材料评估明细表

评估基准日：2023年12月31日

表3-9-2  
共40页第31页  
金额单位：人民币元

被评估单位名称：河南心连心智能装备科技有限公司

序号	名称	规格型号	计量单位	账面价值		评估价值		增值额	增值率%	备注
				数量	单价	数量	单价			
786	磨光机片	φ160	个	500	4.60	2,300.85	500	4.60	2,300.85	
787	磨光机片	φ160	个	525	4.60	2,415.89	525	4.60	2,415.89	
788	电侧刀片	EP82 TCT	片	2	13.28	26.55	2	13.28	26.55	
789	磨光机片	φ100	片	855	1.30	1,115.43	855	1.30	1,115.43	
790	磨光机片	φ100	片	2,045	1.30	2,657.91	2,045	1.30	2,657.91	
791	磨光机片	φ125	片	600	2.08	1,248.12	600	2.08	1,248.12	
792	磨光机片	φ125	片	1,495	2.08	3,109.90	1,495	2.08	3,109.90	
793	送丝软管	φ0.8-φ1.0	根	6	64.60	387.61	6	64.60	387.61	
794	送丝软管	WTS60.2.1.0	根	10	64.60	646.02	10	64.60	646.02	
795	氩弧焊喷嘴	φ6	个	20	1.19	23.89	20	1.19	23.89	
796	氩弧焊钨极夹头	φ2.4	个	9	1.77	15.89	9	1.77	15.89	
797	割嘴	G01-300	个	6	8.70	52.22	6	8.70	52.22	
798	割嘴	G01-100长城精工 421553-100型2#	个	20	7.96	159.29	20	7.96	159.29	
799	割嘴	G01-100长城精工 421553-100型2#	个	54	7.96	430.09	54	7.96	430.09	
800	电焊把	600A	把	12	24.37	292.40	12	24.37	292.40	
801	电焊把	600A	把	25	24.37	609.18	25	24.37	609.18	
802	氩弧焊帽	维修用	把	3	9.64	28.91	3	9.64	28.91	
803	氩弧焊帽	维修用	把	1	9.64	9.64	1	9.64	9.64	
804	二保焊枪保护嘴	松下500A	个	20	8.75	174.98	20	8.75	174.98	
805	二保焊枪保护嘴	松下500A	个	126	8.75	1,102.36	126	8.75	1,102.36	
806	二保焊长送丝管0.8	YT-20CS	个	18	8.85	159.29	18	8.85	159.29	
807	二保焊长送丝管0.8	YT-20CS	个	6	8.85	70.80	6	8.85	70.80	
808	焊条保温桶	W-3	件	20	37.78	755.62	20	37.78	755.62	
809	导电嘴	φ3.2	根	21	6.20	130.16	21	6.20	130.16	
810	导电嘴	φ3.2	根	100	6.20	619.79	100	6.20	619.79	
811	导电嘴	φ4.0	根	13	7.33	95.23	13	7.33	95.23	

被评估单位填表人：臧春巧  
填表日期：2024年3月1日

评估人员：安振鹏 管伟 康罗建

# 存货一原材料评估明细表

评估基准日：2023年12月31日

表3-9-2  
共40页第32页  
金额单位：人民币元

被评估单位名称：河南心连心智能装备科技有限公司

序号	名称	规格型号	计量单位	账面价值		评估价值		增值额	增值率%	备注
				数量	单价	数量	单价			
812	导电嘴	φ4.0	根	54	7.33	395.56	54	7.33	395.56	
813	导电嘴	φ5.0	根	4	15.93	63.72	4	15.93	63.72	
814	二保焊连接杆	KR500	个	11	4.25	46.78	11	4.25	46.78	
815	绝缘套	KR500A	个	25	4.15	107.86	25	4.15	107.86	
816	绝缘套	KR500A	个	78	4.15	323.57	78	4.15	323.57	
817	钨极卡	2.4钨弧焊	个	7	1.58	11.05	7	1.58	11.05	
818	钨极	φ3.2	根	50	9.88	494.10	50	9.88	494.10	
819	刨把头	φ10	件	9	75.09	675.84	9	75.09	675.84	
820	刨把头	φ10	件	19	75.09	1,426.77	19	75.09	1,426.77	
821	刨把头	φ8	件	11	74.78	822.56	11	74.78	822.56	
822	刨把头	φ8	件	27	74.78	2,019.02	27	74.78	2,019.02	
823	碳弧气刨把	500A	件	5	70.80	353.98	5	70.80	353.98	
824	机用割嘴	3#	件	10	15.93	159.28	10	15.93	159.28	
825	机用割嘴	GK4-100-2#	个	20	5.31	106.19	20	5.31	106.19	
826	机用割嘴	1#	件	10	15.93	159.29	10	15.93	159.29	
827	等离子气体保护帽	G4350/LP400	个	8	38.94	311.50	8	38.94	311.50	
828	等离子喷嘴	Y2331/LP400	个	50	34.51	1,725.66	50	34.51	1,725.66	
829	等离子喷嘴保护帽	Y3229/LP400	个	1	147.87	147.87	1	147.87	147.87	
830	等离子电极	034Y/LP400	个	50	35.84	1,792.04	50	35.84	1,792.04	
831	导电嘴	φ1.2	根	177	1.68	297.13	177	1.68	297.13	
832	导电嘴	φ1.2	根	186	1.68	312.24	186	1.68	312.24	
833	机用割嘴	5#	个	9	15.93	143.36	9	15.93	143.36	
834	喷嘴	HB200割炬用φ1.8	个	30	6.19	185.83	30	6.19	185.83	
835	喷嘴	HB200割炬用φ2.0	个	45	7.98	359.18	45	7.98	359.18	
836	电极	HB200割炬用	个	65	6.19	402.65	65	6.19	402.65	
837	等离子割嘴	P80	套	425	3.13	1,331.99	425	3.13	1,331.98	

被评估单位填表人：戚春巧  
填表日期：2024年3月1日

评估人员：安振鹏 管伟 唐启豪



# 存货一原材料评估明细表

评估基准日：2023年12月31日

表3-9-2  
共40页第33页  
金额单位：人民币元

委托评估单位名称：河南心连心智能装备科技有限公司

序号	名称	规格型号	计量单位	账面价值		评估价值		增值额	增值率%	备注
				数量	单价	数量	单价			
839	等离子割嘴	P80	套	15	3.13	47.01	15	3.13	47.01	
839	HB固定器	220936	个	1	107.81	107.81	1	107.81	107.81	
840	HB保护帽	420045	个	1	22.72	22.72	1	22.72	22.72	
841	HB溢流环	220488	个	5	33.14	165.68	5	33.14	165.68	
842	HB喷嘴	420044	个	158	24.78	3,915.03	158	24.78	3,915.03	
843	HB电极	220937	个	140	28.51	3,991.35	140	28.51	3,991.35	
844	激光割嘴	S2.0	个	30	11.50	345.13	30	11.50	345.13	
845	激光割嘴	S1.8	个	20	11.50	230.09	20	11.50	230.09	
846	激光割嘴	S1.6	个	30	11.50	345.13	30	11.50	345.13	
847	激光割嘴	S5.0LS	个	5	11.50	57.52	5	11.50	57.52	
848	激光割嘴	D3.0C	个	36	11.50	402.66	36	11.50	402.66	
849	激光割嘴	S6.02S	个	5	11.50	57.52	5	11.50	57.52	
850	合金电磨头	圆柱形	件	20	22.03	440.63	20	22.03	440.63	
851	合金电磨头	三角形	件	20	22.12	442.48	20	22.12	442.48	
852	等离子割嘴环	G12/LP400	个	2	78.79	157.57	2	78.79	157.57	
853	等离子割嘴	105A-220990/220842	套	300	13.27	3,982.29	300	13.27	3,982.29	
854	电动扳手线圈	S2000L	个	4	185.84	743.36	4	185.84	743.36	
855	球阀	Q11F-16P-15 304 Rc	台	20	22.12	442.48	20	22.12	442.48	
856	聚丙烯法兰球阀	DN50 PN1.6 PPR	台	29	44.25	1,283.19	29	44.25	1,283.19	
857	安全阀	A42Y-16C-40 RF WCB	台	3	433.63	1,300.88	3	433.63	1,300.88	
858	Y型节流阀	3" CL600 A351 CF3M 线密封 阀门法兰标准	台	1	15.93	15.93	1	15.93	15.93	
859	90°弯头	φ38*3 20# BW GB/T8163 GB/T12459(II)	个	4	3.67	14.66	4	3.67	14.66	
860	90°弯头	φ76*4 20# BW GB/T8163 GB/T12459(II)	个	44	14.24	626.39	44	14.24	626.39	
861	90°弯头	φ89*4 20# BW GB/T8163 GB/T12459(II)	个	15	15.58	278.77	15	15.58	278.77	
862	90°长半径弯头	φ89*3.5 S30408 BE GB/T12459 GB/T14976	个	3	75.22	225.67	3	75.22	225.67	
863	180°长半径弯头	φ32*4.5 20G BW GB/T5310 GB/T12459(II)G	个	91	26.55	2,415.93	91	26.55	2,415.93	

委评估单位填表人：臧春巧  
填表日期：2024年3月1日

评估人员：安振鹏 曹伟 曹思真

# 存货-原材料评估明细表

评估基准日：2023年12月31日

共3页  
共40页第34页  
金额单位：人民币元

被评估单位名称：河南心连心化肥装备科技有限公司

序号	名称	规格型号	计量单位	账面价值		评估价值		增值额	增值率%	备注
				数量	单价	数量	单价			
864	180°长半径弯头	φ88*6 20 BW GB/T9153 GB/T12459 (II)	件	2	70.80	2	70.80	141.58		
865	三通	φ159*159 5.0*5.0mm 20# BW GB12459(II)	个	1	106.19	1	106.19	106.19		
866	三通	φ108*108 4.5*4.5mm 20# BW GB12459(II)	个	1	39.82	1	39.82	39.82		
867	法兰	PL PN16DN150 20 RF HG/T20592	个	15	91.50	15	91.50	1,372.44		
868	法兰	PL PN1.0 DN200 20 RF HG/T20592	块	2	109.74	2	109.74	219.47		
869	法兰	PL PN16 DN25 20 RF HG/T20592	块	3	13.66	3	13.66	40.98		
870	法兰	PL PN16 DN450 20# RF HG/T20592(B)	片	2	530.98	2	530.98	1,061.95		
871	法兰	PL PN16 DN40 304 RF HG/T20592	片	1	50.44	1	50.44	50.44		
872	法兰	PL PN16 DN65 20# RF HG/T20592	片	34	35.07	34	35.07	1,294.48		
873	法兰	SO PN16 DN150 16Mn II RF HG/T20592(B)	块	10	158.88	10	158.88	1,588.82		
874	法兰	WN PN40 DN450 14.0mm 16Mn II FM HG/T2	块	1	1,823.36	1	1,823.36	1,823.36		
875	法兰	PL PN16 DN40 Q345R RF HG/T20592(B)	个	2	30.98	2	30.98	61.95		
876	法兰盖	BL PN16 DN450 Q345R RF HG/T20592	个	2	929.21	2	929.21	1,858.41		
877	法兰	PL PN16 DN450 Q345R RF HG/T20592(B)	个	2	539.83	2	539.83	1,079.65		
878	非金属平垫片	PN10DN125 RPTFE RF HG/T20606	个	6	8.50	6	8.50	50.97		
879	非金属平垫片	PN16 DN20 1.5mm RPTFE RF HG/T20606	个	2	1.51	2	1.51	3.01		
880	非金属平垫片	PN16 DN40 1.5mm RPTFE RF HG/T20606	个	10	3.32	10	3.32	33.19		
881	非金属平垫片	PN16 DN500 3.0mm RPTFE RF HG/T20606	个	8	49.10	8	49.10	392.77		
882	非金属平垫片	PN16 DN150 1.5mm PTFE RF HG/T20606	个	1	11.68	1	11.68	11.68		
883	非金属平垫片	PN2.5 DN400 3.0mm PTFE RF HG/T20606	个	2	22.48	2	22.48	44.96		
884	非金属垫片	PN20 DN50 3mm RPTFE RF SH/T3401	个	20	3.89	20	3.89	77.88		
885	垫片	φ32*20*2mm XB200	件	4	4.43	4	4.43	17.70		
886	金属缠绕垫	D2222 PN16 DN50 304+石墨 HG/T20610-20	个	48	7.93	48	7.93	380.74		
887	金属缠绕垫	PN16DN25 D1222 RF HG/T20610	个	14	4.74	14	4.74	66.36		
888	金属缠绕垫	PN16DN50 D1222 RF HG/T20610	个	7	5.04	7	5.04	35.31		
889	金属缠绕垫	PN16DN65 D1222 RF HG/T20610	个	3	5.02	3	5.02	18.05		

被评估单位填表人：顾春巧  
填表日期：2024年3月1日

评估人员：安振刚 曹伟 谢恩豪



# 存货一原材料评估明细表

评估基准日：2023年12月31日

表3-9-2  
共40页第25页  
金额单位：人民币元

被评估单位名称：湖南鑫盛智能装备科技有限公司

序号	名称	规格型号	计量单位	账面价值		评估价值		增值额	增值率%	备注
				数量	单价	数量	单价			
890	金属缠绕垫	PN16DN100 D1222 RF HGT20610	个	8	13.03	8	13.03	104.25		104.25
891	金属缠绕垫	PN16DN150 D1222 RF HGT20610	个	12	13.50	12	13.50	161.95		161.95
892	金属缠绕垫	PN16 DN500 4.5mm D2222 RF HGT20610	个	19	74.36	18	74.36	1,338.52		1,338.52
893	金属缠绕垫	PN15 DN600 4.5mm D2222 RF HGT20610	个	3	101.78	3	101.78	305.34		305.34
894	金属缠绕垫	PN25 DN25 4.5mm D2222 RF HGT20610	个	3	3.74	3	3.74	11.23		11.23
895	金属缠绕垫	PN25 DN50 4.5mm D2222 RF HGT20610	个	1	6.84	1	6.84	6.84		6.84
896	金属缠绕垫	PN25 DN65 4.5mm D2222 RF HGT20610	个	3	9.20	3	9.20	27.61		27.61
897	金属缠绕垫	PN25 DN100 4.5mm D2222 RF HGT20610	个	2	12.77	2	12.77	25.54		25.54
898	金属缠绕垫	PN25 DN150 4.5mm D2222 RF HGT20610	个	2	17.82	2	17.82	35.63		35.63
899	金属缠绕垫	PN25 DN500 4.5mm D2222 RF HGT20610	个	1	79.92	1	79.92	79.92		79.92
900	金属缠绕垫	PN10 DN500 3.2mm D3323 RF HGT20610	个	6	95.58	6	95.58	573.45		573.45
901	气源不锈钢卡箍	φ8	套	60	0.89	60	0.89	53.10		53.10
902	卡箍	φ8mm	个	50	0.89	50	0.89	44.25		44.25
903	气源卡箍	φ10mm S04	个	20	0.44	20	0.44	8.85		8.85
904	金属软管	DN15 L=1500mm 衬质304 一头4内丝 一头	件	10	26.55	10	26.55	265.49		265.49
905	法兰	8" SCH40 20# CL150 SO- RF Ra3.2 HGT20615	片	6	97.35	6	97.35	584.07		584.07
906	法兰	1/2" SCH80 A105 CL150 SW RF HGT20615	个	2	23.01	2	23.01	46.02		46.02
907	法兰	1" SCH80 A105 CL150 SW- RF HGT20615	块	5	24.78	5	24.78	123.89		123.89
908	非金属平垫片	2" 3.0mm PTFE CL150 RF HGT20627	个	2	3.72	2	3.72	7.43		7.43
909	非金属平垫片	3/4" 1.5mm RPTFE CL150 RF HGT20627	个	2	3.28	2	3.28	6.55		6.55
910	非金属平垫片	4" 3.0mm RPTFE CL150 RF HGT20627	个	9	16.55	9	16.55	148.94		148.94
911	非金属平垫片	1 1/2" 3.0mm RPTFE CL150 RF HGT20627	个	19	4.78	19	4.78	90.80		90.80
912	非金属平垫片	2" 3.0mm RPTFE CL150 RF HGT20627	个	28	7.17	28	7.17	200.71		200.71
913	非金属平垫片	2 1/2" 3.0mm RPTFE CL150 RF HGT20627	个	42	8.94	42	8.94	375.40		375.40
914	非金属平垫片	3" 3mm RPTFE CL150 RF HGT20627	个	5	27.96	5	27.96	139.82		139.82
915	非金属平垫片	12" 3mm RPTFE CL150 RF HGT20627	个	4	58.23	4	58.23	232.92		232.92

被评估单位负责人：戚香巧  
填表日期：2024年3月1日

评估人员：李振刚 李伟 周忠豪

# 存货一原材料评估明细表

评估基准日：2023年12月31日

表3-9-2  
共40页第35页  
金额单位：人民币元

被评估单位名称：河南心连心智能装备科技有限公司

序号	名称	规格型号	计量单位	账面价值		评估价值		增值额	增值率%	备注
				数量	单价	数量	单价			
916	非金属垫片	2B* 3.0mm RPTFE CL150 RF HG/T20627(B)	个	4	55.05	220.18	4	55.05	220.18	
917	缠绕式垫片	D1222 14" 150 WN 304+石墨 HG/T20631	个	6	35.51	213.08	6	35.51	213.08	
918	缠绕式垫片	D1222 8" 150 WN 304+石墨 HG/T20631	个	10	18.89	188.85	10	18.89	188.85	
919	缠绕式垫片	D1222 4" 150 WN 304+石墨 HG/T20631	个	2	11.21	22.41	2	11.21	22.41	
920	缠绕式垫片	D1222 1" 150 WN 304+石墨 HG/T20631	个	12	2.18	26.12	12	2.18	26.12	
921	缠绕式垫片	D1222 12" 300 WN 304+石墨 HG/T20631	个	14	33.71	471.91	14	33.71	471.91	
922	缠绕式垫片	D1222 1" 300 WN 304+石墨 HG/T20631	个	24	2.42	58.19	24	2.42	58.19	
923	缠绕式垫片	D1222 1/2" 300 WN 304+石墨 HG/T20631	个	4	1.56	6.23	4	1.56	6.23	
924	缠绕式垫片	D1222 NPS2" class300 WN 304+石墨 HG/T20631	个	2	5.55	11.10	2	5.55	11.10	
925	缠绕式垫片	D2222 NPS3" class150 WN 304+石墨 HG/T20631	个	1	13.27	13.27	1	13.27	13.27	
926	缠绕式垫片	D1222 NPS2" class150 WN 304+石墨 HG/T20631	个	2	5.21	10.41	2	5.21	10.41	
927	缠绕式垫片	D1222 NPS3" class150 WN 304+石墨 HG/T20631	个	2	8.29	16.57	2	8.29	16.57	
928	金属缠绕垫	16" 4.5 D2222 CL600 RF HG/T20631	个	2	116.20	232.39	2	116.20	232.39	
929	金属缠绕垫	4" 4.5mm D2222 CL300 RF HG/T20631	个	18	17.17	309.03	18	17.17	309.03	
930	金属缠绕垫	2" 4.5mm D2222 CL150 RF HG/T20631	个	7	7.35	51.47	7	7.35	51.47	
931	金属缠绕垫	1" 4.5mm D2222 CL150 RF HG/T20631	个	3	3.47	10.41	3	3.47	10.41	
932	金属缠绕垫	6" 4.5mm D2222 CL150 RF HG/T20631	个	2	19.16	38.32	2	19.16	38.32	
933	金属缠绕垫	12" 4.5mm D2222 CL150 RF HG/T20631	个	5	46.31	231.55	5	46.31	231.55	
934	金属缠绕垫	18" 4.5mm D2222 CL300 RF HG/T20631	个	2	103.62	207.24	2	103.62	207.24	
935	金属缠绕垫	18" 4.5mm D2222 CL150 RF HG/T20631	个	2	75.31	150.62	2	75.31	150.62	
936	金属缠绕垫	20" 4.5mm D2222 CL150 RF HG/T20631	个	2	75.21	150.42	2	75.21	150.42	
937	金属缠绕垫	10" 4.5mm D2222 CL600 RF HG/T20631	个	16	67.27	1,076.39	16	67.27	1,076.39	
938	异径支架	TD30F(1) 12	组	1	309.73	309.73	1	309.73	309.73	
939	衬套支架	TD30F(1) 11	组	1	254.87	254.87	1	254.87	254.87	
940	法兰头	6" 120	个	3	10.62	31.86	3	10.62	31.86	
941	气相垫头	φ20/M20*2	个	20	0.89	17.70	20	0.89	17.70	

评估人员：安振鹏 曹伟 潘思高

被评估单位负责人：臧春巧  
填表日期：2024年3月1日



# 存货一原材料评估明细表

评估基准日：2023年12月31日

表3-9-2  
共40页第37页  
金额单位：人民币元

被评估单位名称：河南心连心智能装备科技有限公司

序号	名称	规格型号	计量单位	账面价值		评估价值		增值额	增值率%	备注
				数量	单价	数量	单价			
942	氧气管接头	φ8mm 301	件	14	0.89	12.39	0.89	12.39		
943	劳保皮鞋	41#	双	1	78.09	78.09	78.09	78.09		
944	劳保皮鞋	45#	双	5	59.59	297.93	59.59	297.93		
945	劳保皮鞋	防静电 40码	双	2	72.19	144.37	72.19	144.37		
946	劳保皮鞋	通用	双	28	78.76	2,205.31	78.76	2,205.31		
947	安全帽	黄色	顶	47	18.58	873.48	18.58	873.48		
948	电焊面罩		套	9	5.23	47.09	5.23	47.09		
949	电焊面罩		套	21	5.23	109.89	5.23	109.89		
950	耐高温手套	耐500度高温	副	5	42.48	212.39	42.48	212.39		
951	帆布手套	质管部专用	副	45	2.28	102.74	2.28	102.74		
952	夏装长袖	通用	件	367	46.27	16,979.26	46.27	16,979.26		
953	长裤(冬)		条	204	34.51	7,040.65	34.51	7,040.65		
954	长裤(夏)	80%涤纶, 20%氨纶	条	308	31.86	9,812.36	31.86	9,812.36		
955	春秋装	通用	件	242	70.30	17,012.91	70.30	17,012.91		
956	防寒棉衣	通用编号	件	131	412.39	54,022.95	412.39	54,022.95		
957	全棉阻燃劳动布衣	通用 分体式	套	155	130.97	20,300.89	130.97	20,300.89		
958	劳动布衣	通用	套	182	70.80	12,884.93	70.80	12,884.93		
959	连体劳保衣	连体劳保衣	件	8	180.00	1,440.00	180.00	1,440.00		
960	雨衣	一次性雨衣	件	4	3.19	12.74	3.19	12.74		
961	分体式雨衣		套	24	50.80	1,219.15	50.80	1,219.15		
962	电焊镜片	黑色	片	26	0.41	10.65	0.41	10.65		
963	电焊镜片	黑色	片	1,108	0.41	453.95	0.41	453.95		
964	防护眼镜	品牌为3M型号1611HC	副	12	11.06	132.74	11.06	132.74		
965	电焊镜片	白色	片	60	0.18	10.62	0.18	10.62		
966	电焊镜片	白色	片	1,082	0.18	191.51	0.18	191.51		
967	黑棉片		片	111	0.45	49.99	0.45	49.99		

被评估单位填表人：顾春巧  
填表日期：2024年3月1日

评估人员：安展鹏 管伟 康恩嘉

# 存货一原材料评估明细表

评估基准日：2023年12月31日

表3-9-2  
共40页第38页  
金额单位：人民币元

被评估单位名称：河南心连心智能装备科技有限公司

序号	名称	规格型号	计量单位	账面价值			评估价值			增值额	增值率%	备注
				数量	单价	余额	数量	单价	金额			
968	毛巾	内控标准	条	10	8.01	80.09	10	8.01	80.09			
969	白帆布	W=1m	米	20	17.70	353.98	20	17.70	353.98			
970	消防带	φ55mm 1.6MPa 20m 聚乙烯 GB6246	盘	6	181.42	1,088.49	6	181.42	1,088.49			
971	灭火器箱	不锈钢 580*440*240mm 放置两4kg干粉灭	个	2	79.65	159.29	2	79.65	159.29			
972	室内消防栓	室内 DN65 1.6MPa	台	2	132.75	265.49	2	132.75	265.49			
973	帆布警戒带	宽5cm 长30m	盘	10	24.78	247.79	10	24.78	247.79			
974	便携式警戒杆	有反光功能	个	3	33.63	100.88	3	33.63	100.88			
975	口罩	一次性口罩	包	29,430	1.32	38,721.05	29,430	1.32	38,721.05			
976	出门证		本	10	4.87	48.67	10	4.87	48.67			
977	石笔		盒	13	5.40	70.18	13	5.40	70.18			
978	石笔		盒	51	5.40	275.30	51	5.40	275.30			
979	【商城优选】中性笔	Dell得力 6600ES 黑色 0.5mm	支	215	0.61	130.08	215	0.61	130.08			
980	布基胶带	宽度4cm	卷	100	7.37	737.47	100	7.37	737.47			
981	肥皂	内控标准	块	98	3.52	345.16	98	3.52	345.16			
982	抹布		把	6	6.20	37.17	6	6.20	37.17			
983	毛刷	2羊毛	个	10	0.89	8.85	10	0.89	8.85			
984	【商城优选】小喷壶	普利司通	个	50	3.54	176.89	50	3.54	176.99			
985	【商城优选】压力桶	2L	个	60	5.75	345.13	60	5.75	345.13			
986	擦窗带	1.02m	把	37	4.87	180.09	37	4.87	180.09			
987	大扫把	无	把	9	14.30	128.74	9	14.30	128.74			
988	水池下水管	见实物	套	1	17.70	17.70	1	17.70	17.70			
989	拾音器	HIKVISION DS-U102D	个	1	1,349.56	1,349.56	1	1,349.56	1,349.56			
990	铝板	φ2.4	盘	5	50.89	254.43	5	50.89	254.43			
991	铝板	φ4.0mm	根	300	14.05	4,214.51	300	14.05	4,214.51			
992	铝钉	φ2.4	根	83	5.98	496.03	83	5.98	496.03			
993	铝钉	φ2.4	根	560	5.98	3,346.73	560	5.98	3,346.73			

被评估单位填表人：臧春巧  
填表日期：2024年3月1日

评估人员：安振鹏 曹伟 康思鼎



# 存货一原材料评估明细表

评估基准日：2023年12月31日

页3-9-2  
共40页第39页  
金额单位：人民币元

评估单位名称：河南心连心智能装备科技有限公司

序号	名称	规格型号	计量单位	账面价值		评估价值		增值额	增值率%	备注
				数量	单价	数量	单价			
994	丝网除沫器丝网	S30408 X1000-150SP GB/T4240	套	20	57.35	20	57.35	1,147.50		
995	上水管	H35P2-12001	根	1	13.27	1	13.27	13.27		
996	芯管喷头	DN25	个	2	132.75	2	132.75	265.49		
997	碳钢压力表接头	M20*1.5mm	个	22	4.43	22	4.43	97.35		
998	视镜	PN1.6 DN80 参照NB/T47017 按图加工	套	1	1,132.74	1	1,132.74	1,132.74		
999	导绳器	20T	套	5	168.14	5	168.14	1,008.85		
1000	丙烷回流防止器	HF-2型	个	9	7.16	9	7.16	64.44		
1001	智板定位头	WZM-4000	个	4	110.52	4	110.52	442.48		
1002	扭丝轮	东成S1N-FF-120*100地磨机配件	个	15	23.01	15	23.01	366.14		
1003	平口刀片	9.5*6.5(KEROM-300配套)	片	100	20.35	100	20.35	2,035.40		
1004	蓄電池電解液	5500ml	件	1	35.39	1	35.39	35.39		
1005	实验台水龙头	4'	套	1	115.04	1	115.04	115.04		
1006	气相缓蚀剂	气相缓蚀剂	千克	38	101.77	38	101.77	3,867.26		
1007	垫片	φ1200 X5350 详见图纸	个	1	79.55	1	79.55	79.55		
1008	非金属平垫片	PN16 DN100 3.0mm X5450 RF HG/T20606	个	10	4.87	10	4.87	48.67		
1009	非金属平垫片	PN10 DN500 3.0mm X8450 RF HG/T20606	个	1	37.43	1	37.43	37.43		
1010	非金属平垫片	PN10 DN450 3.0mm X8450 RF HG/T20606	个	1	29.12	1	29.12	29.12		
1011	缠绕式垫片	PN25 DN50 4.5mm D2222 RF HG/T20610	件	1	7.95	1	7.95	7.95		
1012	垫片	B22-1100-4.0 NB/T47025	个	1	154.87	1	154.87	154.87		
1013	金属缠绕垫	PN40 DN500 4.5mm D6626 RF HG/T20610	个	2	185.84	2	185.84	371.68		
1014	垫片	B62-1000-4.0 NB/T47025	个	1	181.42	1	181.42	181.42		
1015	金属缠绕垫	PN40 DN500 4.5mm D6626 RF HG/T20610	个	1	129.20	1	129.20	129.20		
1016	缠绕式垫片	D2222 2" CL150 WN 304+石墨 HG/T20631	片	1	8.85	1	8.85	8.85		
1017	截止阀	法兰连接，材质A182 Cl. F304/304 DN40 Cl.	套	2	2,255.64	2	2,255.64	4,513.27		
1018	内件	DN3500	套	2	25,105.20	2	25,105.20	52,212.39		
1019	膨胀节	ZDL(III)U1650-1.0-1*12*1 S30408 GB/T16745	件	1	18,141.59	1	18,141.59	18,141.59		

被评估单位负责人： 戚春巧  
填表日期： 2024年3月1日

评估人员： 安福鹏 曹伟 唐惠真

# 存货一原材料评估明细表

评估基准日：2023年12月31日

表3-9-2  
共40页第40页  
金额单位：人民币元

被评估单位名称：河南心连心智能装备科技有限公司

序号	名称	规格型号	计量单位	账面价值		评估价值		增值额	增值率%	备注
				数量	单价	数量	单价			
1020	接地鞋	全铜 LQ-2000A+1500A旋转钮	套	5	610.62	5	610.62	3,053.10		
1021	弹簧支架	TD30F16	组	1	646.02	1	646.02	646.02		
1022	弹簧支架	TD30F14	组	1	421.24	1	421.24	421.24		
1023	弹簧支架	TD30F13	组	1	347.79	1	347.79	347.79		
1024	不锈钢丝网	20目 GFW 0.95/0.315 (平纹) S30408 GB	m2	14	44.77	14	44.77	626.76		
1025	不锈钢丝网	30目 GFW 0.67/0.2平纹 S30408 GB/T5330	m2	54	35.71	54	35.71	1,928.50		
1026	不锈钢丝网	10目 GFW 2.0/0.56(平纹) S30408 GB/T5330	m2	20	67.80	20	67.80	1,355.97		
1027	数控ER高精筒夹	ER32-12	个	4	22.13	4	22.13	88.50		
1028	HPT500等离子焊枪	φ3.6 铜材质 匹配的P+T焊机型号:plasma5	个	90	53.10	90	53.10	4,778.75		
1029	HPT500等离子焊枪	φ3.2 铜材质 匹配的P+T焊机型号:plasma5	个	90	53.10	90	53.10	4,778.75		
1030	变频冷却切割机	东谷255	台	2	2,964.60	2	2,964.60	5,929.20		
1031	LED声控模块	AFYX-B-506	个	6	17.70	6	17.70	106.19		
1032	氧气带	φ8mm 30m/盘 GB2551	盘	1	102.57	1	102.57	102.57		
1033	笼骨	φ130*6980 碳钢镀锌	根	9,092	65.49	9,092	65.49	595,405.07		
1034	笼骨	φ130*7000 SUJ304	根	2,886	194.69	2,886	194.69	561,876.21		
1035	笼骨	φ130*3480 碳钢镀锌	根	74	30.97	74	30.97	2,292.04		
	合计			279817.00		279817.00		7849530.07		

被评估单位填表人：戚春巧  
填表日期：2024年3月1日

评估人员：安源鹏 管伟 康思嘉





# 存货—在产品（自制半成品）评估明细表

评估基准日：2023年12月31日

表3-5-3  
共12页第1页  
金额单位：人民币元

被评估单位名称：河南心连心智能装备科技有限公司

序号	名称	计量单位	完工程度 (%)	不含税的平 均价	账面价值		评估价值		增值率 %	备注
					数量	单价	数量	单价		
1	YA2020-119柔性生产设备项目隔帘面分管理配置	项	95%		37,100.99	1		37,100.99		
2	YA2020-161绿色制造项目延建管和泄防工程施工	项	80%		165,392.23	1		108,392.23		
3	YA2020-166年产20万吨二氧化碳深冷技术环保升级项目拆除	项	90%		30,014.98	1		30,014.98		
4	YA2021-019绿色制造项目可降解循环水、厂区内零星工程	项	90%		112,648.20	1		112,648.23		
5	YA2021-024四分公司尿素车间2.5MPa蒸汽增加汽源分离罐	项	95%		3,532.68	1		3,532.68		
6	YA2021-025绿色制造地理管阀门井至制作及雨水池南围堰喷淋水柜头安装	项	80%		96,073.20	1		56,073.20		
7	YA2021-029九江碧源化工北区第二水厂项目安装施工合同	项	80%		1,508.20	1		1,508.20		
8	YA2021-038煤棚干雾除尘管道施工项目	项	80%		189.37	1		189.37		
9	YA2021-055九江二精二甲醇安装施工合同	项	80%		124,000.00	1		124,000.00		
10	YA2021-056绿色制造空分管高用电源铺设项目	项	85%		136,058.50	1		136,058.50		
11	YA2021-066绿色制造项目第一循环水管道及液位仪安装项目	项	80%		780,143.50	1		780,143.50		
12	YA2021-074新乡园区煤气综合利用项目安装工程	项	80%		376,733.52	1		376,733.52		
13	YA2021-085绿色制造项目外管原安装工程	项	80%		310,213.86	1		310,213.86		
14	YA2021-111绿色制造项目油峰管相关阀门安装	项	80%		1,921.48	1		1,921.48		
15	YA2021-112绿色制造项目雨水排水泵出口软管管道安装	项	80%		1,155.02	1		1,155.02		
16	YA2021-118绿色制造项目壳缝穿二氧化碳吸收塔冷扁铁安装	项	80%		14,928.45	1		14,928.45		
17	YA2021-120采用清洁生产技术进行绿色制造项目储运安装工程	项	85%		250,000.00	1		250,000.00		
18	YA2021-124绿色制造项目五号污水管道支架制作安装	项	80%		61.07	1		61.07		
19	YA2021-125高压透平发电项目制氢站工程及零星工程	项	90%		624,451.18	1		624,451.18		
20	YA2021-126蒸汽炉在项制氢站工程及零星工程	项	100%		142,510.48	1		142,510.48		
21	YA2021-130四分公司尿素二期2#ORC蒸汽团拆除拆除项目	项	90%		3,459.95	1		3,459.95		
22	YA2021-149复合肥硫酸吸收风机改造项目	项	95%		24,316.25	1		24,316.25		
23	YA2021-162二分公司一联合成车同管道更换改造项目	项	100%		81.25	1		81.25		
24	YA2021-165合成氨事业部尿素二期制皮带机增加附属安装项目	项	100%		4,198.54	1		4,198.54		
25	YA2021-171绿色制造项目制氢站电气安装调试项目	项	80%		72.41	1		72.41		
26	YA2021-172绿色制造项目雨水池工程施工及安装调试项目	项	80%		11.12	1		11.12		
27	YA2021-179铁路北站建设区安装工程项目	项	90%		462,855.97	1		462,855.97		

被评估单位负责人： 戚春琦  
填表日期：2024年3月1日

评估人员： 安振鹏 曾辉 康恩鑫



# 存货—在产品（自制半成品）评估明细表

评估基准日：2023年12月31日

共12页第2页  
金额单位：人民币元

被评估单位名称：河南心连心智能装备科技有限公司

序号	名称	计量单位	完工程度 (%)	不含税的平 均售价	账面价值		评估价值		增值额	增值率 %	备注
					数量	单价	数量	单价			
28	YA2021-198绿色制造项目循环水站冷却塔进出口阀门工作	项	80%		278,071.66	1		278,071.66			
29	YA2021-200复合肥一车间4#除尘布袋除尘器架体安装项目	项	100%		53,991.68	1		53,991.68			
30	YA2021-207复合肥肥料运输车检修项目	项	100%		126,237.62	1		126,237.62			
31	YA2021-212绿色制造项目废水换热器检修清洗项目	项	100%		576.70	1		576.70			
32	YA2021-220系力能源毛酸储罐、而放水罐制作安装项目	项	100%		951.46	1		951.46			
33	YA2021-243心兴公司1月份零星安装项目	项	100%		8,261.74	1		8,261.74			
34	YA2021-249危废库废气回收管线新建项目	项	85%		58,927.09	1		58,927.09			
35	YA2021-250三厂汽机凝液回收送至西厂净化车间安装项目	项	85%		49,122.57	1		49,122.57			
36	YA2022-001复合肥球磨机改造可机外动施工项目	项	100%		113,173.04	1		113,173.04			
37	YA2022-002柔性管道项目任项机修项目	项	85%		398,174.90	1		398,174.90			
38	YA2022-007修前排污泵及管道拆除	项	80%		1,031.11	1		1,031.11			
39	YA2022-008换热器箱体安装	项	80%		71,756.37	1		71,756.37			
40	YA2022-010绿色制造尿素工程项目尿素罐与氨水罐制作安装项目	项	100%		163,161.34	1		163,161.34			
41	集团保运项目	项	90%		1,213,416.72	1		1,213,416.72			
42	YA2022-023高纯能源高纯液体二氧化碳扩建项目	项	86%		3,109,201.99	1		3,109,201.92			
43	YA2022-024煤冲能冲5万吨年下冰柜扩产改造项目	项	85%		618,315.69	1		618,315.69			
44	YA2022-030空预器管值更换项目	项	100%		91,689.11	1		91,689.11			
45	YA2022-038南区净化装置氮气仪表安装调试项目	项	80%		619.47	1		619.47			
46	YA2022-053绿色制造7万吨尿素就地埋管、循环水安装项目	项	86%		1,262,562.34	1		1,262,562.34			
47	YA2022-046循环水泵房整体拆卸、支柜1台及西台循环水泵叶轮更换项目	项	85%		3,177.25	1		3,177.25			
48	九江渠里安装项目	项	零星合同		7,231,138.00	1		7,231,138.00			
49	新疆零星安装项目	项	零星合同		1,680,000.00	1		1,680,000.00			
50	新乡零星安装项目	项	零星合同		1,118,163.17	1		1,118,163.17			
51	YA2022-078 6号桥处路北夏碱机除安装项目	项	90%		5,779.97	1		5,779.97			
52	YA2022-081绿色制造项目洗涤塔二氧化碳解吸塔保冷层安装	项	95%		5,776.02	1		5,776.02			
53	YA2022-096 二甲醚火炬系统改造项目	项	30%		24,203.65	1		24,203.65			
54	YA2022-103绿色制造项目晋源副线安装施工	项	100%		13,100.30	1		13,100.30			

被评估单位负责人：戚奇巧  
报告日期：2024年3月11日

评估人员：安振鹏 管伟 曲思磊

# 存货—在产品（自制半成品）评估明细表

评估基准日：2023年12月31日

表3-9-1

共12页第3页

金额单位：人民币元

评估单位名称：河南心连心智能装备科技有限公司

序号	名称	计量单位	完工程度 (%)	不含税的平均售价	账面价值		评估价值		增值额	增值率 %	备注
					数量	单价	数量	单价			
55	YA2022-132尿素消泡地柱及阀门非晶板制作安装项目	项	80%		33,632.50	1		33,632.50			
56	YA2022-134合成氨事业部液氨储罐新增事故喷淋项目	项	85%		199,885.63	1		199,885.63			
57	YA2022-135管束物流中心停车场工艺管道和消防设施安装项目	项	80%		30,344.92	1		30,344.92			
58	YA2022-137复分解法硫磺回收中试项目	项	85%		115,549.09	1		115,049.09			
59	YA2022-153同色剂拉一颗粒筛管造粒造设备安装项目	项	100%		45,216.90	1		45,216.90			
60	YA2022-157高压调节阀项目高差器喷淋安装项目	项	80%		32,498.34	1		32,498.34			
61	YA2022-158氨系统综合利用项目安装工程	项	90%		499,423.93	1		499,423.93			
62	YA2022-169合成氨事业部制变点所罐液氨装置安装、管线调试项目	项	85%		361.95	1		361.95			
63	YA2022-167年产8000吨脲缩剂项目安装工程	项	80%		675,594.04	1		675,594.04			
64	YA2022-174工程管理部管架区废旧管架处理	项	100%		2,393.20	1		2,393.20			
65	YA2022-181中水回用产水深度精制项目安装工程	项	80%		1,197,994.04	1		1,197,994.04			
66	YA2022-198气化工程增加水管道项目	项	60%		47,828.27	1		47,828.27			
67	YA2022-197差压调节阀项目压缩机改造工段现有项目拆除	项	80%		4,920.79	1		4,920.79			
68	YA2022-201复合肥三车间拆除6台换热器项目	项	100%		11,716.93	1		11,716.93			
69	YA2022-208吊架新装项目水系统旧管改造、新管铺设项目	项	80%		72,933.47	1		72,933.47			
70	YA2022-210产品可汽提中压催化剂催化剂发中试项目	项	100%		39,505.24	1		39,505.24			
71	YA2022-215培训室主副楼改造、接线、弱电调试安装项目	项	85%		45,408.80	1		45,408.80			
72	YA2022-222合成氨事业部新空分车间仪表空压机出口引管安装项目	项	90%		10,029.12	1		10,029.12			
73	YA2022-223合成氨事业部液氨一联罐区水管道精馏塔设备及管道安装项目	项	80%		20,756.27	1		20,756.27			
74	YA2022-226安装配合行不出焊工艺评定项目	项	100%		1,042.48	1		1,042.48			
75	YA2022-227合成氨事业部液氨二车间管道更换中修项目	项	85%		36,322.65	1		36,322.65			
76	YA2022-229深冷罐罐二精化罐区精馏塔低压机润滑油项目	项	55%		41,747.57	1		41,747.57			
77	YA2022-244显色科技北源生活污水处理水及原水水管安装项目	项	65%		17,689.32	1		17,689.32			
78	YA2022-245主厂房内空气管及原水水管安装项目	项	85%		140,594.32	1		140,594.32			
79	YA2022-258供暖扩能改造项目	项	90%		832,321.22	1		832,321.22			
80	YA2022-259县污水厂送水项目水架及附属管道、用电安装项目	项	85%		231,039.00	1		231,039.00			
81	YA2022-260实训中心项目水系统旧管改造、水管铺设、消防栓安装项目	项	85%		2,356.44	1		2,356.44			

评估师签字： 魏春巧

评估日期：2024年3月1日

评估人员： 安振鹏 曹佳 魏思建



# 存货一在产品（自制半成品）评估明细表

评估基准日：2023年12月31日

第39号

共12页第4页

被评估单位名称：湖南心连心智能装备科技有限公司

金额单位：人民币元

序号	名称	计量单位	完工程度 (%)	不含税的平 均售价	账面价值		评估价值		增值率 %	备注
					数量	单价	数量	单价		
82	YA2022-201供水车间西压废水置器优化项目	项	90%		309,846.04	1		309,846.04		
83	YA2022-254除尘设备、风机、进风管及支架、出风管、围栏拆除安装项目	项	85%		140,187.59	1		140,187.59		
84	YA2022-253超声波测米器项目	项	85%		4,990.29	1		4,990.29		
85	YA2022-271四厂45.80项目热再生塔进料加热器E1810尾头项目	项	100%		58,586.55	1		58,586.55		
86	YA2022-269危险品库半高仪表施工项目	项	85%		2,287.13	1		2,287.13		
87	YA2022-272复合肥罐顶除尘升级改造项目	项	90%		50,000.00	1		50,000.00		
88	YA2022-273复合肥罐顶圆盘收料机升级改造项目	项	90%		220,000.00	1		220,000.00		
89	YA2022-204动力车间一阴棚顶中修油漆翻新更换项目	项	80%		29,481.88	1		29,481.88		
90	YA2022-2744000吨项目施工用水桶及新质改善通道厂房屋顶拆除安装项目	项	80%		2,469.92	1		2,469.92		
91	YA2022-276甲硫中试变更项目	项	100%		5,836.89	1		5,836.89		
92	YA2022-282铁路运输两变灯台利旧改造项目	项	80%		577.00	1		577.00		
93	YA2022-283尿素二氧化碳压缩机新增临时管道安装项目	项	90%		23,341.93	1		23,341.93		
94	YA2022-284高盐废水处理项目	项	80%		2,711.86	1		2,711.86		
95	YA2022-285污水处理除磷项目	项	90%		62,972.95	1		62,972.95		
96	YA2022-291化工园区至新厂区搬迁电仪安装项目	项	100%		1,430.87	1		1,430.87		
97	YA2022-308四区1.2MPa蒸汽管线优化改造项目	项	90%		179,509.11	1		179,509.11		
98	YA2022-012产品升级项目3#排阻阻液回收至S05凝液管网项目	项	80%		649.13	1		649.13		
99	YA2022-300智能制造项目新厂房零星安装项目	项	100%		1,499,781.96	1		1,499,781.96		
100	YA2022-303县污水厂进水项目5号桥西侧过桥管架制作及焊接工作	项	85%		10,475.07	1		10,475.07		
101	YA2022-014生产系统净化改造项目	项	85%		268,224.86	1		268,224.86		
102	YA2022-305原料院修理喷漆项目	项	100%		217.82	1		217.82		
103	YA2022-309蓝色科技东区刀通厂台梯安装项目	项	未施工		3,020.79	1		3,020.79		
104	YA2022-311复合肥罐车间5号楼自动送料改造项目施工	项	90%		8,069.31	1		8,069.31		
105	YA2022-312土建疏通改造项目 安装、防腐	项	90%		9,327.72	1		9,327.72		
106	中新化工储运项目	项	100%		81,121.44	1		81,121.44		
107	YA2022-315复合肥三车间廊道管道外防腐安装项目	项	100%		2,641.58	1		2,641.58		
108	YA2022-317煤质智能在线分析项目煤表采样系统安装项目	项	80%		67,916.04	1		67,916.04		

被评估单位填表人：谢春巧  
填表日期：2024年3月11日

评估人员：安振鹏 管伟 谢忠勇

# 存货—在产品（自制半成品）评估明细表

评估基准日：2023年12月31日

表3-3-6  
共12页第5页  
金额单位：人民币元

被评估单位名称：河南心连心智能装备股份有限公司

序号	名称	计量单位	完工程度 (%)	不含税的平 均售价	账面价值		评估价值		增值率 %	增值额	备注
					单价	数量	单价	数量			
109	YA2022-318一次离心机智能控制改造安装项目	项	100%		673.26	1		673.26			
110	YA2022-319蓝色科技东区六门柱复项目	项	100%		217.82	1		217.82			
111	YA2022-320蜂巢式原料项目东中试项目	项	90%		26,645.66	1		26,645.66			
112	YA2022-321黑色科技12月份零星安装项目	项	100%		5,495.06	1		5,495.06			
113	YA2022-323煤冷能通电子板CO2机电箱移位项目	项	100%		1,271.29	1		1,271.29			
114	YA2022-324复台更多用塔二存槽槽改造项目	项	90%		9,785.14	1		9,785.14			
115	YA2022-325黑色科技1月份零星安装项目	项	100%		7,635.64	1		7,635.64			
116	YA2023-010实训中心煤配室隔架安装项目	项	100%		9,765.66	1		9,765.66			
117	YA2023-011 P10371非标制作项目	项	88%		70,429.99	1		70,429.99			
118	YA2023-合015合成二车间尾气放空管架转接梯平台安装项目	项	100%		23,990.10	1		23,990.10			
119	YA2023-017未力能源罐区一期安装改造项目	项	100%		893.07	1		893.07			
120	YA2023-021合成氨事业部四厂锅炉给煤机工项目	项	100%		12,871.70	1		12,871.70			
121	YA2023-022黑色科技2月份零星安装项目	项	100%		2,418.65	1		2,418.65			
122	YA2023-023复合肥一号塔利用合成氨尿塔项目	项	100%		14,128.71	1		14,128.71			
123	YA2023-合016合成二车间压机岗位蒸发冷凝器备用水箱项目	项	90%		4,457.43	1		4,457.43			
124	YA2023-025复合肥三车间离心机液管进给管安装项目	项	100%		6,631.68	1		6,631.68			
125	YA2023-027保冷能源罐区增加管架项目	项	100%		3,560.38	1		3,560.38			
126	YA2023-050基力能源罐区增加管架项目	项	100%		5,811.89	1		5,811.89			
127	YA2023-033复合肥19塔新增蒸发冷项目	项	90%		64,565.68	1		64,565.68			
128	YA2023-037复合肥精制区增加管架项目	项	90%		1,938.61	1		1,938.61			
129	YA2023-038甲胺水塔液槽罐安装项目	项	90%		562,246.85	1		562,246.85			
130	YA2023-040复合肥精制区增加管架项目	项	85%		4,540.44	1		4,540.44			
131	YA2023-合022第三循环水凉水塔安装项目	项	90%		8,039.61	1		8,039.61			
132	YA2023-合023大颗粒事化风机安装项目	项	80%		15,852.87	1		15,852.87			
133	YA2023-041黑色科技二期液体联锁联锁安装项目	项	100%		9.56	1		9.56			
134	YA2023-043循环水抽排泵发电项目	项	100%		41,316.82	1		41,316.82			
135	YA2023-044心兴公司3月份现场零星安装项目	项	100%		9,626.94	1		9,626.94			

评估单位：河南心连心智能装备股份有限公司  
评估日期：2023年3月11日

评估人员：安福刚 李伟 李思睿



# 存货—在产品（自制半成品）评估明细表

评估基准日：2023年12月31日

表3-9-6

共12页第6页

金额单位：人民币元

被评估单位名称：河南心连心智能装备科技有限公司

序号	名称	计量单位	完工程度 (%)	不含税的平 均售价	账面价值		评估价值		增值率 %	备注
					数量	单价	余额	数量		
136	YA2023-045新厂区临建仓架制作框架安装项目	项	100%		1	9,372.28	1	9,372.28		
137	YA2023-048与装公司镀锌板机项目	项	100%		1	106,388.82	1	106,388.82		
138	YA2023-049复合肥厂利用合成氨原液项目电机施工	项	90%		1	49,722.77	1	49,722.77		
139	YA2023-051复合肥率区增加吸浆项目 电机	项	100%		1	1,732.67	1	1,732.67		
140	YA2023-052复合肥项目储罐 合同	项	100%		1	1,087,756.51	1	1,087,756.51		
141	YA2023-053宁夏宝丰硝酸建设	项	85%		1	290,424.38	1	290,424.38		
142	YA2023-054深冷能源生产车间零星安装项目	项	100%		1	200.00	1	200.00		
143	YA2023-055物流运行管线安装项目	项	85%		1	26,234.13	1	26,234.13		
144	YA2023-024产品分部罐区车间氨气新增旋转楼梯安装施工项目	项	100%		1	14,851.49	1	14,851.49		
145	YA2023-027东区循环水药生网冲压机管随优化项目安装	项	85%		1	40,086.03	1	40,086.03		
146	YA2023-059甲胺项目零星项目	项	100%		1	1,627.98	1	1,627.98		
147	YA2023-061复合肥2#塔器液体小料储罐罐2台制作安装项目	项	95%		1	21,982.77	1	21,982.77		
148	YA2023-064实训中心项目利用旧管架搭建及支腿制作安装项目	项	85%		1	4,319.11	1	4,319.11		
149	YA2023-065尿素循环水防尘网搭建项目	项	85%		1	104,455.74	1	104,455.74		
150	YA2023-066复合肥更多用料仓加空气炮项目	项	100%		1	135,634.65	1	135,634.65		
151	YA2023-067复合肥原料库安装消防水炮水管项目	项	95%		1	14,979.41	1	14,979.41		
152	YA2023-069氨泵二期氨泵进出口、氨气管改造项目	项	100%		1	22,725.74	1	22,725.74		
153	YA2023-075合成氨尿素二车间氨管改造吨包项目	项	85%		1	34,510.89	1	34,510.89		
154	YA2023-077氨冷储罐CO2冰机改造项目	项	100%		1	238,060.07	1	238,060.07		
155	YA2023-078内蒙古丰丰新材料有限公司一二期气化率标设备项目	项	90%		1	1,168,000.00	1	1,168,000.00		
156	YA2023-080危化品罐车场电气施工项目	项	85%		1	2,359.44	1	2,359.44		
157	YA2023-028供水车间东区循环水电动阀安装项目	项	95%		1	41,197.29	1	41,197.29		
158	YA2023-062洁源公司新建设项目生活水管安装冲塔项目	项	85%		1	12,263.98	1	12,263.98		
159	YA2023-029一期黄河水岗位加药装置安装项目	项	90%		1	601.88	1	601.88		
160	YA2023-086复合肥皮带输送机热管道安装项目	项	90%		1	20,972.28	1	20,972.28		
161	YA2023-087煤炭煤泥项目	项	90%		1	2,524.76	1	2,524.76		
162	YA2023-083复合肥行吊等项新造水通及管道项目	项	100%		1	44,594.45	1	44,594.45		

评估基准日：2023年12月31日

评估日期：2024年3月11日

评估人员：安振刚 曹伟 康松

# 存货—在产品（自制半成品）评估明细表

评估基准日：2023年12月31日

表3-1-6  
共12页第7页  
金额单位：人民币元

被评估单位名称：河南心连心制肥装备科技有限公司

序号	名称	计量单位	完工程度 (%)	不含税的评估价	账面价值		评估价值		增值率 %	备注
					数量	单价	数量	单价		
163	YA2023-085 尿素造粒环加药量调整及制作及循环水站检修平台制作安装项目	项	90%		1	1,267.13	1	1,267.13		
164	YA2023-合032 动车间一期锅炉汽轮机增加废气管道桥架安装项目	项	90%		1	27,447.50	1	27,447.50		
165	YA2023-089 复合肥车间除尘1#塔排风机项目	项	80%		1	66,674.66	1	66,674.66		
166	YA2023-092 保冷能源食品级充装泵拆除安装项目	项	100%		1	18,959.96	1	18,959.96		
167	YA2023-093 复合肥事业部5#原料料仓项目	项	90%		1	371.67	1	371.67		
168	YA2023-合035 三期合成氨氮气压缩机厂房新建行车项目	项	90%		1	18,019.81	1	18,019.81		
169	YA2023-合036 西区一期尿素造粒汽提气降温改造项目	项	90%		1	61,369.18	1	61,369.18		
170	YA2023-合037 液氨储罐补漏项目	项	90%		1	394.40	1	394.40		
171	YA2023-095 尿素循环水三台新过滤器更换项目	项	100%		1	3,533.39	1	3,533.39		
172	YA2023-096 后勤服务中心5月份零星安装项目	项	100%		1	1,534.65	1	1,534.65		
173	YA2023-087 复合肥5#液氨储罐改造项目	项	90%		1	131,305.39	1	131,305.39		
174	YA2023-合038 合成二期甲醇液E5611甩头项目	项	100%		1	2,400.00	1	2,400.00		
175	YA2023-098 复合肥提升二车间防道前高加稳定器改造项目	项	85%		1	15,793.86	1	15,793.86		
176	YA2023-合040 二甲胺区域蒸汽优化项目	项	100%		1	100.00	1	100.00		
177	YA2023-合041 柔性合成高压截止阀增加电铁执行机构配电柜项目	项	100%		1	13,805.13	1	13,805.13		
178	YA2023-合042 西区供水区域二期液氨高效利用项目	项	50%		1	586.75	1	586.75		
179	YA2023-合044 合成氨事业部气化二期704D和米槽底板更换项目	项	100%		1	10,059.79	1	10,059.79		
180	YA2023-合047 二甲胺球罐软管连接改造项目	项	80%		1	449.01	1	449.01		
181	YA2023-合048 氨水制取项目安装	项	80%		1	19,663.13	1	19,663.13		
182	YA2023-107 10万吨液氨甲板项目标段二安装	项	75%		1	5,441,882.39	1	5,441,882.39		
183	YA2023-合049 绿色制造回收尾气新增在线检测项目	项	85%		1	30,495.05	1	30,495.05		
184	YA2023-合050 西区二期事故池源改造项目(主体)	项	90%		1	4.43	1	4.43		
185	YA2023-108 后勤服务中心活动室岩棉板房制作2个	项	100%		1	5,800.00	1	5,800.00		
186	YA2023-合054 合成氨事业部二期1.3mpa蒸汽伴管优化项目	项	80%		1	22,385.30	1	22,385.30		
187	YA2023-105 1号干心连心百万吨生态肥项目保运工程	项	100%		1	151,544.42	1	151,544.42		
188	YA2023-110 煤力能清绿色化工新材料项目甩头	项	50%		1	1,571.29	1	1,571.29		
189	YA2023-合055 尿素车间包装线新增改造项目	项	90%		1	72,874.52	1	72,874.52		

编制评估基准表人：臧春巧  
报表日期：2024年3月1日

评估人员：安亚鹏 管伟 康思鑫



# 存货—在产品（自制半成品）评估明细表

评估基准日：2023年12月31日

表3-8-6

共12页第8页

金额单位：人民币元

被评估单位名称：河南心连心智能装备科技有限公司

序号	名称	计量单位	完工程度 (%)	不含税的平 均售价	账面价值			评估价值			增值率 %	备注
					数量	单价	余额	数量	单价	金额		
180	YA2023-合057双氧水产品罐区安全仪表改造项目	项	100%		1	43,894.76		1		43,894.76		
181	YA2023-合058尿素车间二期包装釜生器电脑数据项目	项	90%		1	12,375.25		1		12,375.25		
182	YA2023-合060尿素一期二期C02正循环塔操作室移位项目	项	100%		1	9,900.99		1		9,900.99		
183	YA2023-合061产品罐区安全仪表功能优化项目	项	90%		1	19,408.02		1		19,408.02		
184	YA2023-111尿冷塔器二期冰机水冲更改造项目	项	90%		1	13,129.88		1		13,129.88		
185	YA2023-113尿冷塔器二期氧化硫外管改造项目	项	100%		1	6,891.84		1		6,891.84		
186	YA2023-115河南环保脱硝项目更迭脱氮平炉道进口修复项目	项	90%		1	38,336.87		1		38,336.87		
187	YA2023-116中水精制脱氮的更换及附属管道变更项目	项	90%		1	3,089.10		1		3,089.10		
188	YA2023-118新同式凉水塔接管接地扁铁清理、焊接项目	项	90%		1	1,465.35		1		1,465.35		
189	YA2023-119HMP产品罐、NMP回流罐罐体水罐重防腐安装	项	85%		1	57,834.15		1		57,834.15		
200	YA2023-120尿冷东区氯化氢改氧气管道	项	100%		1	2,360.40		1		2,360.40		
201	YA2023-合065双氧水装置增加在线PH值改造项目	项	90%		1	44.86		1		44.86		
202	YA2023-123尿冷塔器新增100m³立式凉水塔项目	项	100%		1	104,919.80		1		104,919.80		
203	YA2023-127尿冷塔器附件安装合同（1台）	项	80%		1	88,426.20		1		88,426.20		
204	YA2023-130复合肥自动合成项目异接安装项目	项	100%		1	480.20		1		480.20		
205	YA2023-131复合肥事业部蒸汽系统优化项目	项	95%		1	61,875.57		1		61,875.57		
206	YA2023-133尿冷塔器口修复项目	项	100%		1	3,192.63		1		3,192.63		
207	YA2023-134离心机大轴一体化项目设备安装项目	项	85%		1	15.93		1		15.93		
208	YA2023-136复合肥自动合成项目	项	100%		1	3,427.94		1		3,427.94		
209	YA2023-138复合肥二期车间改造更管项目	项	95%		1	17,811.88		1		17,811.88		
210	YA2023-142尿冷塔器项目生产区塔器生或水罐承压安装改造项目	项	85%		1	1,762.38		1		1,762.38		
211	YA2023-143尿冷塔器项目生或水罐初底酸罐附件安装项目（各1台）	项	90%		1	302,643.09		1		302,643.09		
212	YA2023-147复合肥二期8月新零星安装	项	100%		1	19,688.26		1		19,688.26		
213	YA2023-148多效节能蒸馏技术和30万吨装置的应用研究项目	项	80%		1	2,112,712.59		1		2,112,712.59		
214	YA2023-149复合肥污水处理站优化改造项目	项	100%		1	21,767.10		1		21,767.10		
215	YA2023-150复合肥新材料项目给排水安装	项	80%		1	52,640.28		1		52,640.28		
216	YA2023-151准东项目1000方水罐新安装项目	项	85%		1	39,207.26		1		39,207.26		

被评估单位负责人： 戚普巧

填表日期：2024年3月1日

评估人员： 安振鹏 曹伟 潘忠军

# 存货一在产品（自制半成品）评估明细表

评估基准日：2023年12月31日

第3-9-6

共12页第9页  
金额单位：人民币元

被评估单位名称：河南心连心智能装备科技有限公司

序号	名称	计量单位	完工程度 (%)	不含税的平均售价	账面价值			评估价值			增值率 %	备注
					数量	单价	余额	数量	单价	金额		
217	YA2023-152有机肥过压装置电缆安装项目 电缆	项	95%		1		27,801.98	1		27,801.98		
218	YA2023-153铁路运输部安装防坠器生命绳项目	项	80%		1		5,180.32	1		5,180.32		
219	YA2023-154复合肥多用塔利用SXX尿液项目	项	90%		1		73,855.37	1		73,855.37		
220	YA2023-155江宁县心连心万吨生态肥项目液筒生产装置安装	项	80%		1		3,165,544.55	1		3,165,544.55		
221	YA2023-156PN0409非标制作	项	80%		1		1,198,938.04	1		1,198,938.04		
222	YA2023-158固定柔性甲醇液塔管换热器项目	项	90%		1		421.39	1		421.39		
223	YA2023-161天力能源2月台零星安装项目	项	100%		1		5,956.44	1		5,956.44		
224	YA2023-162心连心公司液甲胺项目甲胺贮槽	项	95%		1		8,304.49	1		8,304.49		
225	YA2023-163深冷能源生产新建四厂房风机柜线项目	项	100%		1		10,207.92	1		10,207.92		
226	YA2023-165污水处理外委项目	项	80%		1		697.95	1		697.95		
227	YA2023-168产业分析能源取水车间双氧水安全整改项目	项	80%		1		1,634.05	1		1,634.05		
228	YA2023-169江宁县心连心项目利用合成氨物流折改项目	项	90%		1		2,792.06	1		2,792.06		
229	YA2023-176复合肥三车间盐泵精制改造项目	项	100%		1		26,359.49	1		26,359.49		
230	YA2023-177心连心公司除盐车间原场罐制作安装	项	80%		1		1,001.49	1		1,001.49		
231	YA2023-178新建心连心复合肥杆线三安装项目	项	20%		1		654,564.26	1		654,564.26		
232	YA2023-179吨装量抽油定引风机水电磁电机	项	100%		1		970.30	1		970.30		
233	YA2023-180黑池生态二期环保检修平台浮梯制作	项	100%		1		14,878.05	1		14,878.05		
234	YA2023-181复合肥1.0号线留用管段安装项目	项	100%		1		6,019.06	1		6,019.06		
235	HB-2023-12内蒙心连心生物科技除尘滤袋采购采购合同	项	20%		1		34,506.85	1		34,506.85		
236	YA2023-186固定塔液生液罐现场安装项目	项	90%		1		25,104.43	1		25,104.43		
237	1611001年产10万吨水塔肥项目安装工程	项	90%		1		391,089.11	1		391,089.11		
238	YA2023-187深冷能源食品2#线拆修项目	项	90%		1		29,702.97	1		29,702.97		
239	YA2023-169复合肥一车间S线PH在线监测色谱仪表安装	项	100%		1		6,267.13	1		6,267.13		
240	YA2023-190尿素四厂9B机械手托盘改造维修项目	项	90%		1		12,438.23	1		12,438.23		
241	YA2023-191尿素二厂ORCA601发电机冷母器吊能, 厂房顶部拆除项目	项	95%		1		1,504.95	1		1,504.95		
242	YA2023-193化工园区8号桥塔吊消防接水管线, 设施安装制作	项	85%		1		2,009.91	1		2,009.91		
243	YA2023-194天力能源10月份零星安装项目	项	100%		1		7,446.53	1		7,446.53		

被评估单位经办人： 戚春巧  
填表日期： 2024年3月1日

评估人员： 安德鹏 管伟 戚春巧



# 存货—在产品（自制半成品）评估明细表

评估基准日：2024年12月31日

表3-9-6

共12页第10页

被评估单位名称：河南心连心智能装备科技股份有限公司

金额单位：人民币元

序号	名称	计量单位	完工程度 (%)	不含税的平 均售价	账面价值			评估价值			增值率 %	备注
					数量	单价	余额	数量	单价	金额		
244	YA2023-155蓝色科技制作5吨配液罐平台安装项目	项	100%		1		3,326.73	1		3,326.73		
245	YA2023-198黑色科技10月份零星安装项目	项	100%		1		2,554.45	1		2,554.45		
246	YA2023-195单原液罐温控管式换热器设计及制造同类项目	项	95%		1		174,117.82	1		174,117.82		
247	YA2023-200复合肥现场空气管及电缆安装项目	项	100%		1		26,428.29	1		26,428.29		
248	YA2023-202编织袋厂蒸汽管道焊接项目	项	80%		1		1,995.14	1		1,995.14		
249	YA2023-203复合肥包装机西侧工电管路更新1.3号罐可燃气体报警器安装	项	85%		1		5,611.89	1		5,611.89		
250	YA2023-204复合肥二车间4#塔中行车滑触线改拖链小车外协施工项目	项	80%		1		4,381.33	1		4,381.33		
251	YA2023-合072双泵水车副配制修活性炭吸附罐自动化改造项目	项	85%		1		56,466.36	1		56,466.36		
252	YA2023-073产成品库新东牛棚后灰棚工砂棚改造及检修(工业、设备、电气)	项	55%		1		36,226.24	1		36,226.24		
253	YA2023-206复合肥三车间司机检修项目	项	100%		1		3,262.17	1		3,262.17		
254	YA2023-307系办编修11月份零星安装项目	项	100%		1		2,712.87	1		2,712.87		
255	YA2023-008液体罐制作安装	项	80%		1		216,923.24	1		216,923.24		
256	YA2023-309复合肥造粒机弹黄板更换项目	项	100%		1		12,643.57	1		12,643.57		
257	YA2023-210复合肥3、2、3#现场风管管道开项目	项	100%		1		10,722.78	1		10,722.78		
258	YA2023-211新厂区附跨五金库安装项目	项	100%		1		81.42	1		81.42		
259	YA2023-212复合肥老同塔利用500型项目三查四定整改	项	90%		1		13,262.01	1		13,262.01		
260	YA2023-合074化工园区新建消防取水点项目	项	90%		1		12,198.02	1		12,198.02		
261	YA2023-合076供水车间东区一帮修盐水位位大流量过滤器更换项目	项	90%		1		63.03	1		63.03		
262	YA2023-214黑色科技11月份零星安装项目	项	100%		1		2,737.63	1		2,737.63		
263	YA2023-217复合肥一号塔海机检修项目	项	80%		1		1,307.92	1		1,307.92		
264	YA2023-219黑色科技二帮实验室火灾报警安装	项	100%		1		2,702.96	1		2,702.96		
265	YA2023-220包袋连续增加速检测限 在仪	项	90%		1		6,584.16	1		6,584.16		
266	YA2023-221复合肥一帮4号罐更新液碱平台及通粉机平台安装项目	项	100%		1		7,331.68	1		7,331.68		
267	YA2023-222复合肥对罐机柜体式改造项目	项	100%		1		3,214.85	1		3,214.85		
268	YA2023-224深冷水塔水塔安装项目	项	100%		1		325.57	1		325.57		
269	YA2023-226原料库电叉车充电区卷线拆卸至成品一库北墙外项目	项	100%		1		74.74	1		74.74		
270	YA2023-250实训中心聚甲醇中试基地的设备、管道、电缆安装项目	项	60%		1		101.50	1		101.50		

评估师姓名： 顾春巧

报告日期： 2024年5月1日

评估人员： 安部鹏 曹伟 顾思群

# 存货—在产品（自制半成品）评估明细表

评估基准日：2023年12月31日

表3-9-6  
共12页第11页  
金额单位：人民币元

被评估单位名称：河南心连心智能装备科技有限公司

序号	名称	计量单位	完工程度(%)	不含税的平 均售价	账面价值		评估价值		增值率 %	备注
					数量	单价	数量	单价		
271	YA2023-231隔冷器隔污水管道改造配到二厂污水终端项目	项	100%		371.68	371.68	1	371.68		
272	YA2023-合07供水车间东区一期脱盐水泵位室内地沟钢板安装项目	项	80%		135.40	135.40	1	135.40		
273	YA2023-240复合肥1#塔塔蒸汽系统优化项目	项	80%		382.34	382.34	1	382.34		
274	合同履约成本人工服务费	项			1,846,147.98	1,846,147.98	1	1,846,147.98		
275	合同履约成本物料消耗服务费	项			68,352.27	68,352.27	1	68,352.27		
276	合同履约成本劳务费服务费	项			1,174,732.44	1,174,732.44	1	1,174,732.44		
277	热再生塔塔底冷却器	项	100%		789,191.13	789,191.13	1	789,191.13		
278	锅炉排水冷却器	项	100%		8,140.84	8,140.84	1	8,140.84		
279	氮气冷却器	项	100%	22,123.89	16,808.66	16,808.66	1	16,808.66		
280	回热器	项	100%	68,141.59	49,904.21	49,904.21	1	49,904.21		
281	鼓风机后冷却器	项	100%	14,169.29	11,997.55	11,997.55	1	11,997.55		
282	原料气加热器	项	100%	8,849.55	8,802.02	8,802.02	1	8,802.02		
283	二段全凝器	项	100%	40,707.61	32,108.18	32,108.18	1	32,108.18		
284	开车冷却加热器	项	100%	46,902.65	38,027.20	38,027.20	1	38,027.20		
285	乙炔塔冷却器	项	100%	203,539.82	175,184.44	175,184.44	1	175,184.44		
286	换热器	项	100%	345,132.74	468,703.80	468,703.80	1	468,703.80		
287	热再生塔塔底加热器	项	5%	1,752,212.39	215,353.11	215,353.11	1	215,353.11		
288	洗涤塔富甲醇换热器	项	5%	319,584.07	85,402.70	85,402.70	1	85,402.70		
289	3#富甲醇冷却器	项	5%	1,150,442.48	340,963.03	340,963.03	1	340,963.03		
290	洗涤塔富乙醇换热器	项	2%	548,672.57	12,971.65	12,971.65	1	12,971.65		
291	粗加热炉	项	5%	151,808.85	29,623.23	29,623.23	1	29,623.23		
292	细加热炉	项	5%	160,442.48	80,461.27	80,461.27	1	80,461.27		
293	冷却水加热器	项	45%	376,261.65	263,434.11	263,434.11	1	263,434.11		
294	变换废锅	项	3%	504,424.78	21,005.51	21,005.51	1	21,005.51		
295	大埔二期冷氧器2#冷氧器	项	40%	1,309,734.51	372,866.08	372,866.08	1	372,866.08		
296	大埔二期冷氧器1#冷氧器	项	18%	1,309,734.51	174,108.43	174,108.43	1	174,108.43		
297	混合器	项	100%	115,044.25	93,855.36	93,855.36	1	93,855.36		

被评估单位负责人：魏春巧  
填表日期：2024年3月11日

评估人员：安振刚 管伟 康恩霖















# 固定资产评估汇总表

评估基准日：2023年12月31日

表4-8

共1页第1页

金额单位：人民币元

被评估单位名称：河南心连心智能装备科技有限公司

编号	科目名称	账面价值		评估价值		增值额		增值率%	
		原值	净值	原值	净值	原值	净值	原值	净值
	房屋建筑物类合计	882,027.30	859,682.58	1,041,900.00	1,031,481.00	159,872.70	171,798.42	18.13	19.98
4-8-1	固定资产-房屋建筑物	-	-	-	-	-	-	-	-
4-8-2	固定资产-构筑物及其他辅助设施	882,027.30	859,682.58	1,041,900.00	1,031,481.00	159,872.70	171,798.42	18.13	19.98
4-8-3	固定资产-管道及沟槽	-	-	-	-	-	-	-	-
4-8-4	固定资产-井巷工程	-	-	-	-	-	-	-	-
		-	-	-	-	-	-	-	-
		-	-	-	-	-	-	-	-
	设备类合计	52,513,879.13	48,786,844.07	58,352,671.00	49,224,018.00	5,838,791.87	437,173.93	11.12	0.90
4-8-5	固定资产-机器设备	46,553,938.71	43,895,018.87	52,450,200.00	44,017,307.00	5,896,261.29	122,288.13	12.67	0.28
4-8-6	固定资产-运输设备	703,205.58	320,191.93	698,100.00	437,380.00	-5,105.58	117,188.07	-0.73	36.60
4-8-7	固定资产-电子设备	5,256,734.84	4,571,633.27	5,204,371.00	4,769,331.00	-52,363.84	197,697.73	-1.00	4.32
4-8-8	固定资产-船舶	-	-	-	-	-	-	-	-
4-8-9	固定资产-办公家具	-	-	-	-	-	-	-	-
		-	-	-	-	-	-	-	-
		-	-	-	-	-	-	-	-
4-8-10	固定资产-土地	-	-	-	-	-	-	-	-
		-	-	-	-	-	-	-	-
		-	-	-	-	-	-	-	-
4-8-11	固定资产-固定资产清理	-	-	-	-	-	-	-	-
		-	-	-	-	-	-	-	-
		-	-	-	-	-	-	-	-
	合计	53,395,906.43	49,646,526.65	59,394,571.00	50,255,499.00	5,998,664.57	608,972.35	11.23	1.23

被评估单位填表人：臧春巧  
填表日期：2024年3月11日

评估人员：安振鹏 管伟 康思嘉





# 固定资产-机器设备评估明细表

评估基准日：2023年12月31日

表4-3

共11页第10页  
金额单位：人民币元

委托单位名称：湖南心能心智能装备制造有限公司

序号	设备编号	设备名称	规格型号	生产厂家	计量单位	数量	购置日期	启用日期	账面价值		评估价值		增值率 %	备注
									原值	净值	原值	成新率%		
1	3001026	固定式冲床	20T	柳州越达	台	1	2020年9月	2020年9月	3,189.00	2,483.57	16,900.00	75	2,370.00	-4.85
2	3001027	台钻	60T	王通机械	台	1	2020年9月	2020年7月	6,504.00	5,190.45	21,200.00	75	4,795.00	-8.53
3	3001028	台钻	60T	王通机械	台	1	2020年9月	2020年7月	6,524.00	5,199.45	21,200.00	75	4,795.00	-8.55
4	3001029	固定式冲床	20T	柳州越达	台	1	2020年9月	2020年7月	3,119.00	2,489.52	9,800.00	75	2,370.00	-4.36
5	3001030	平面磨床	7130	杭州机床厂	台	1	2020年9月	2020年7月	16,025.00	12,810.06	77,000.00	75	11,560.00	-9.89
6	3001031	车床	6063	沈阳机床厂	台	1	2020年8月	2020年7月	3,000.00	2,366.43	20,000.00	75	3,000.00	26.08
7	3001032	车床	CA6140*2000	大连机床厂	台	1	2020年9月	2020年7月	6,529.00	5,306.70	28,800.00	75	4,320.00	-16.36
8	3001033	自动焊机	CZX4E	柳州越达	台	1	2020年9月	2020年7月	11,549.00	9,232.90	18,000.00	75	15,000.00	72.21
9	3001034	工厂设备	Y14-A100	上海恒盛	台	1	2020年8月	2020年7月	757.00	606.14	800.00		800.00	0.85
10	3001035	工厂设备	077609	中泰泰起有限公司	台	1	2020年9月	2020年7月	15,529.00	12,416.14	195,300.00	75	15,796.00	27.21
11	3001036	龙门吊	起重配件	鑫源起重机械有限公司	台	1	2020年8月	2020年7月	6,258.00	5,008.34	64,100.00	75	9,615.00	51.94
12	3001037	龙门吊	起重配件	鑫源起重机械有限公司	台	1	2020年9月	2020年7月	5,458.00	4,363.22	92,100.00	75	13,615.00	216.62
13	3001038	龙门吊	CDX-A	江苏射阳精工机械有限公司	台	1	2020年5月	2020年7月	4,251.00	3,381.88	2,800.00	75	420.00	23.57
14	3001039	机床	20150-1600	沈阳机床股份有限公司	台	1	2020年5月	2020年7月	4,250.00	3,307.66	40,400.00	75	7,440.00	119.05
15	3001040	数控车床	FALC-350	江苏	台	1	2020年5月	2020年7月	5,283.00	4,223.54	35,200.00	75	5,280.00	25.01
16	3001041	二手机	60C-500	山东山大鲁大电气	台	5	2020年5月	2020年7月	4,343.00	3,607.80	17,000.00	75	2,650.00	-38.41
17	3001042	电动机	10T	中原泰起	台	1	2020年5月	2020年7月	17,326.00	14,022.50	34,400.00	75	13,580.00	-3.24
18	3001043	电动机	20T	中原泰起有限公司	台	1	2020年5月	2020年7月	48,598.00	38,171.20	282,600.00	75	37,660.00	-3.20
19	3001044	电动机	20T	中原泰起有限公司	台	1	2020年5月	2020年7月	48,908.00	38,171.20	282,600.00	75	37,660.00	-3.20
20	3001045	电动机	30GS-400	常州	台	1	2020年5月	2020年7月	1,500.00	1,199.04	2,000.00	75	1,800.00	50.12
21	3001046	电动机	ZHY450-45V	湖南中州电机	台	1	2020年5月	2020年7月	8,372.00	5,088.06	51,700.00	75	7,765.00	92.24
22	3001047	行车轨道	30T	中原泰起有限公司	台	1	2020年5月	2020年7月	2,585.00	5,881.18	25,800.00	75	33,750.00	42.71
23	3001048	扇式变	600W	河南中州电机	台	1	2020年5月	2020年7月	25,195.00	20,112.30	182,800.00	75	21,870.00	8.74
24	3001049	电葫芦	行吊配件	河南中州电机	台	1	2020年8月	2020年7月	1,588.00	1,251.90	14,200.00	75	2,265.00	76.11
25	3001050	电葫芦	6000	哈尔滨机床厂	台	1	2020年9月	2020年7月	10,405.00	8,308.47	57,400.00	75	7,586.00	-9.93
26	3001051	电葫芦	25*2500	常州南巨威机械有限公司	台	1	2020年9月	2020年7月	12,743.00	10,287.26	35,000.00	75	42,730.00	25.43
27	3001056	电葫芦	2505同向	黄石新源机械有限公司	台	1	2020年9月	2020年7月	3,584.00	2,865.13	25,300.00	75	3,888.00	28.13
28	3001055	自吸式深井	20T	越达	台	1	2020年9月	2020年7月	3,119.00	2,493.52	15,600.00	75	2,100.00	-14.65
29	3001057	电葫芦	电葫芦	白湖	台	1	2020年9月	2020年7月	1,062.00	849.01	9,800.00	75	1,410.00	66.08
30	3001058	电葫芦	电葫芦配件	鑫源起重机械有限公司	台	1	2020年9月	2020年7月	1,596.00	1,251.93	22,600.00	75	3,380.00	110.76
31	3001059	电葫芦	KJ-A10L	上海华威	台	1	2020年9月	2020年7月	757.00	605.16	5,700.00	75	855.00	41.29

评估人员：安健刚 曹帆 廖思敏

评估单位负责人：廖思敏  
填表日期：2024年3月1日

# 固定资产-机器设备评估明细表

评估基准日: 2023年12月31日

表4-8-4

共17页,第2页  
金额单位:人民币元

被评估单位名称: 河南心连心化肥装备科技有限公司

序号	设备编号	设备名称	规格型号	生产厂家	计量单位	数量	购置日期	启用日期	账面价值		评估价值		增值率 %	备注
									原值	净值	原值	净值		
22	3001060	泵架架	100T	肖龙海机械科技	台	1	2020年9月	2020年7月	9,059.00	8,065.50	70,900.00	15	9,065.00	70.97
23	3001061	埋管焊	MZ-1000	山东山天美太电气	台	1	2020年9月	2020年7月	3,063.00	2,440.82	23,700.00	15	2,500.00	86.43
24	3001062	机内(空研)	Z04124	江西华恒机床厂	台	1	2020年9月	2020年7月	1,660.00	1,488.84	8,500.00	15	1,238.00	77.27
25	3001063	仿型切割机	CG2-150	上海华恒机床机械	台	1	2020年9月	2020年7月	299.00	238.56	2,300.00	15	345.00	44.58
26	3001064	泵架架2套	20T	德达	台	2	2020年9月	2020年7月	6,239.00	4,307.66	21,300.00	15	4,722.00	-2.27
27	3001065	部后机一台	2805空行	黄石武通机械装备	台	1	2020年9月	2020年7月	2,584.00	2,265.12	23,900.00	15	3,505.00	25.13
28	3001066	部后机一台		德达	台	1	2020年9月	2020年7月	1,495.00	1,157.11	14,600.00	15	2,150.00	81.64
29	3001067	部后架一套	20T	荆州德达	台	1	2020年9月	2020年7月	3,419.00	2,493.52	15,800.00	15	2,270.00	-4.95
30	3001069	吊钩一台	CA6283	安海鑫盛机床厂	台	1	2020年9月	2020年7月	21,257.00	17,017.70	78,200.00	15	11,680.00	30.19
31	3001070	车床一台	CG20	安海鑫盛机床厂	台	1	2020年9月	2020年7月	9,035.00	7,275.40	20,600.00	15	6,140.00	30.25
32	3001071	溜板导轨一台	Z31324	威海李峰数控机床	台	1	2020年9月	2020年7月	11,682.00	6,507.12	44,700.00	15	7,000.00	33.16
33	3001072	卧式卧车式离心机	WT-4072500	威海李峰数控机床	台	1	2020年9月	2020年7月	58,237.00	47,395.66	284,500.00	15	59,235.00	25.08
34	3001073	卧式卡盘一台	车盘制作	威海李峰数控机床	台	1	2020年9月	2020年7月	389.00	294.90	3,000.00	15	600.00	52.99
35	3001074	测厚头	HC-H200C	安海鑫盛机床厂	台	1	2020年9月	2020年7月	378.00	302.19	3,100.00	15	465.00	51.88
36	3001075	测厚头	20T	湖州威亚数控电子科技有限公司	台	1	2020年9月	2020年7月	20,053.00	15,033.22	140,800.00	15	21,570.00	34.55
37	3001077	探伤机	3005同利	安海鑫盛机床厂	台	1	2020年9月	2020年7月	5,144.00	4,632.48	38,100.00	15	5,715.00	47.71
38	3001077	埋弧焊	MZ-1000	山东山天美太电气	台	1	2020年9月	2020年7月	3,063.00	2,440.82	19,200.00	15	2,805.00	32.29
39	3001078	控制箱	300540	济南圣鲁德光电设备	台	1	2020年9月	2020年7月	2,087.00	1,678.24	19,700.00	15	2,995.00	75.28
40	3001079	烽火焊机	ZXS-630	长胜	台	1	2020年9月	2020年7月	1,123.00	933.90	15,900.00	15	2,280.00	148.47
41	3001081	测厂测轨测器2台	MZ-1000	山东山天美太电气	台	2	2020年9月	2020年7月	6,106.00	4,837.26	41,200.00	15	6,720.00	37.87
42	3001082	测厂测轨于第一套	ZYHC-100	上海华恒	台	1	2020年9月	2020年7月	157.00	805.14	4,500.00	15	20.00	65.80
43	3001085	仿形机(主套)	2005空行	肖龙海机械科技装备集团	台	1	2020年9月	2020年9月	9,590.00	3,172.90	24,900.00	15	3,400.00	7.73
44	3001086	磨床	CA4080	浙江康众机械集团	台	1	2020年9月	2020年9月	6,786.00	5,425.93	25,400.00	15	3,810.00	-23.77
45	3001080	测厚头	MZ04-315C	安海鑫盛机床厂	台	1	2020年9月	2020年9月	12,460.00	9,581.12	120,400.00	15	18,080.00	91.20
46	3001080	二相住士也焊机	MBC-500	德州住士科技发展	台	1	2020年9月	2020年9月	817.84	817.84	95,800.00	15	8,810.00	388.88
47	3001091	张成德力切割机	CG2-11	上海华恒机床机械	台	1	2020年9月	2020年9月	339.20	270.35	2,700.00	15	405.00	49.00
48	3001092	长胜电焊机	ZXS-630	长胜	台	1	2020年9月	2020年9月	1,123.00	1,082.50	7,800.00	15	1,125.00	10.02
49	3001093	空压机	Z4074	江苏永德器器公司	台	1	2020年9月	2020年9月	2,823.00	2,256.80	12,700.00	15	1,925.00	-15.59
50	3001095	水压机		天津天创	台	1	2020年9月	2020年9月	257.00	203.48	1,700.00	15	265.00	35.58
51	3001099	钻床		常州市永泰	台	1	2020年9月	2020年9月	478.00	382.24	3,000.00	15	540.00	41.27
52	3001097	超厚床试块	CSM-116.1	济宁东方量具制造	台	1	2020年9月	2020年9月	487.00	398.14	5,000.00	15	500.00	19.15

资产评估师: 曹德志  
评估日期: 2024年6月1日

评估人员: 安鹏鹏 曹伟 曹德志



# 固定资产-机器设备评估明细表

评估基准日：2023年12月31日

申报表5

评估机构名称：上海申威资产评估有限公司

评估对象名称：河南心连心集团股份有限公司

序号	设备编号	设备名称	规格型号	生产厂家	计量单位	数量	购置日期	启用日期	账面价值		评估价值		增值率 %	备注
									原值	净值	原值	成新率%		
63	3001100	电动机	YD5-113	河南矿山起重机械	台	1	2020年9月	2021年7月	3,743.00	6,969.68	32,990.00	15	4,330.00	-25.45
64	3001102	定向输送机	3005定向	片后东方机械位置	台	1	2020年9月	2021年12月	10,781.00	8,002.94	29,186.00	15	4,362.00	-49.28
65	3001103	布袋除尘器	布袋除尘器	白国豫	台	1	2020年9月	2020年12月	272.00	217.27	3,400.00	15	360.00	25.02
66	3001104	恒流器	YD-630	唐山开元特种焊装	台	1	2020年9月	2020年12月	3,454.00	2,753.26	31,000.00	15	3,270.00	-17.97
67	3001105	恒流器	YD-630	中威达电气有限公司	台	4	2020年9月	2021年3月	1,221.00	5,772.89	26,000.00	15	4,200.00	-27.25
68	3001106	变频器	730-316	唐山松下产业	台	1	2020年9月	2021年5月	278.00	202.14	2,400.00	15	300.00	62.08
69	3001107	电动机	632-400	上海通用电动机	台	1	2020年9月	2021年5月	449.00	308.94	6,200.00	15	480.00	33.20
70	3001108	变频器	ZXF-600	上海通用电动机	台	1	2020年9月	2021年9月	576.00	420.36	5,800.00	15	570.00	-36.60
71	3001109	变频器	W25-2000	郑州百巨龙机械装备	台	1	2020年9月	2023年7月	5,302.00	6,301.00	18,200.00	15	2,920.00	-34.49
72	3001111	变频器	ZXF-400S	山东山大电气	台	6	2020年9月	2021年12月	8,124.00	6,484.56	27,800.00	15	4,190.00	-38.25
73	3001112	变频器	变频器	变频	台	1	2020年9月	2022年2月	4,644.00	3,712.62	16,300.00	15	2,445.00	-34.14
74	3001113	空压机	W-0.8/2.5	天津益盛气体压缩机	台	1	2020年9月	2023年7月	3,358.00	1,885.08	4,300.00	16	675.00	64.15
75	3001114	空压机	W-0.8/2.5	天津益盛气体压缩机	台	1	2020年9月	2023年3月	1,451.00	1,158.93	4,200.00	16	645.00	-44.26
76	3001116	变频器	ZXF-400SE	山东康达	台	1	2020年9月	2023年5月	1,489.00	1,190.32	5,700.00	15	855.00	-28.17
77	3001117	变频器	F200E	魏茨勒	台	1	2020年9月	2023年7月	50,972.00	40,750.20	30,400.00	15	30,360.00	-24.02
78	3001117	变频器	F5-11	魏茨勒	台	1	2020年9月	2023年7月	1,285.00	1,027.30	3,000.00	16	770.00	-29.52
79	3001118	变频器	400A	浙江德云华东电机厂	台	1	2020年9月	2023年6月	925.00	737.94	1,900.00	15	380.00	-61.30
80	3001118	变频器	400A	浙江德云华东电机厂	台	1	2020年9月	2023年6月	923.00	737.94	1,900.00	15	285.00	-61.36
81	3001120	变频器	400A	浙江德云华东电机厂	台	1	2020年9月	2023年6月	923.00	737.94	1,900.00	15	285.00	-61.38
82	3001121	变频器	400A	浙江德云华东电机厂	台	1	2020年9月	2023年6月	923.00	737.94	1,900.00	15	285.00	-61.30
83	3001122	变频器	400A	浙江德云华东电机厂	台	1	2020年9月	2023年6月	923.00	737.94	1,900.00	15	285.00	-61.30
84	3001123	变频器	400A	浙江德云华东电机厂	台	1	2020年9月	2023年6月	923.00	737.94	1,900.00	15	285.00	-61.30
85	3001125	变频器	Z308C	大港机床集团	台	1	2020年8月	2023年11月	89,377.00	71,852.02	176,000.00	32	66,544.00	20.80
86	3001127	变频器	BZT-100	尚德变频器科技	台	1	2020年9月	2023年1月	32,368.00	28,362.14	70,000.00	22	15,570.00	-40.09
87	3001128	变频器	A.0	上海通用电动机	台	2	2020年9月	2021年4月	2,084.00	1,550.18	7,000.00	19	1,387.00	-15.95
88	3001128	变频器	变频器	德力	台	1	2020年9月	2021年8月	1,460.00	1,157.11	500.00	15	500.00	-57.15
89	3001131	变频器	VISE-357	德力	台	1	2020年9月	2021年10月	4,314.00	3,445.74	8,100.00	48	2,750.00	-19.01
90	3001132	变频器	700	魏茨勒	台	1	2020年9月	2023年2月	78,176.00	69,858.36	100,600.00	54	84,384.00	5.79
91	3001133	变频器	S+5	伊顿变频器	台	1	2020年9月	2023年1月	246,372.00	185,860.80	388,200.00	65	251,005.00	27.45
92	3001134	变频器	MH20T-11.2	河南魏茨勒变频器	台	1	2020年9月	2023年2月	85,337.00	71,039.57	104,300.00	65	87,785.00	-6.21
93	3001135	变频器	LGR-120	山东山大电气	台	1	2020年9月	2023年3月	2,135.00	1,708.74	1,100.00	60	680.00	-51.30

评估师：李志强、王耀辉  
评估日期：2023年12月1日

评估人员：李志强、王耀辉

# 固定资产-机器设备评估明细表

评估基准日：2023年12月31日

评估机构：北京中企华资产评估有限责任公司

评估机构名称：河南心世纪能装备科技有限公司

序号	设备编号	设备名称	规格型号	生产厂家	计量单位	数量	购置日期	启用日期	账面价值		评估价值		增值率 %	备注
									原值	净值	原值	净值		
94	3001137	工业射线探伤机	5025	黄石泰泰特通设备	台	1	2010-12-01	2019年6月	35,310.00	28,226.02	4,200.00	65	30,700.00	6.03
95	3001138	PLC温控控制系统	LAW-90-9MK	伊莱佳	台	1	2020-12-01	2020年2月	26,875.00	19,880.20	3,300.00	33	21,360.00	7.78
96	3001139	50吨型行	50吨	森源起重设备有限公司	台	1	2020-02-01	2012年6月	327,752.00	282,019.60	90,200.00	18	64,916.00	-37.82
97	3001140	深井钻机	4000		台	1	2020-09-01	2012年11月	3,054.00	2,529.08	5,700.00	21	2,037.00	-30.46
98	3001141	速安百流焊机	207-400s 250s	伊莱	台	2	2020-09-01	2014年1月	4,243.00	3,362.16	9,400.00	17	1,768.00	-47.88
99	3001142	等离子切割机	LGK-100	上海申重焊割机厂	台	1	2020-09-01	2019年5月	1,700.00	1,359.14	2,770.00	62	2,284.00	62.70
100	3001144	管板自动焊机	WZM-315C-II	华中焊割机厂	台	1	2020-09-01	2014年2月	35,044.00	29,015.81	17,500.00	16	21,180.00	-34.51
101	3001145	管板自动焊机	WZM-315C-II	华中焊割机厂	台	1	2020-09-01	2014年2月	35,044.00	29,015.81	17,500.00	16	21,180.00	-34.51
102	3001146	割管起重	Z300Z6	洛阳新成设备有限公司	台	1	2020-09-01	2014年2月	57,245.00	45,204.34	175,000.00	34	67,821.00	48.72
103	3001147	62946.18WZ-21	200S	伊莱佳	台	1	2020-09-01	2015年5月	7,929.00	6,336.70	19,000.00	26	6,499.00	-13.42
104	3001148	焊机	PAUT-330	伊莱佳	台	1	2020-09-01	2008年7月	22,571.00	15,012.43	17,400.00	15	5,610.00	-40.25
105	3001149	管板自动焊机	4.0A	黄石泰泰特通设备	台	1	2020-09-01	2015年10月	1,635.00	1,307.06	6,500.00	32	2,000.00	59.14
106	3001150	卧式加工中心	莫友式6系	上海通用电焊机	台	1	2020-09-01	2016年1月	7,449.00	5,958.18	12,000.00	43	5,200.00	-22.63
107	3001151	电三架	王收	王收	台	1	2020-09-01	2016年1月	3,955.00	3,154.19	6,700.00	15	1,750.00	-48.24
108	3001152	管板自动焊机	4.0	上海通用电焊机	台	1	2020-09-01	2016年5月	1,411.00	1,127.20	2,000.00	37	1,300.00	18.15
109	3001153	卧式加工中心	30P40H	王修德高机床	台	1	2020-09-01	2016年4月	5,190.00	4,149.18	11,000.00	48	5,568.00	34.20
110	3001154	卧式加工中心	2010系	湖北	台	4	2020-09-01	2016年9月	11,264.00	9,094.26	13,400.00	46	8,020.00	-15.2
111	3001155	卧式加工中心	2017系	湖北	台	19	2020-09-01	2016年9月	53,593.00	42,772.56	54,000.00	48	40,360.00	-23.2
112	3001156	卧式加工中心	1015系	湖北	台	10	2020-09-01	2016年9月	10,476.00	8,376.60	11,000.00	48	6,456.00	-14.3
113	3001157	卧式加工中心	1017系	黄石泰泰特通设备	台	1	2020-09-01	2017年5月	11,814.00	9,444.70	26,500.00	45	11,095.00	-5.25
114	3001158	激光头	100T	黄石泰泰特通设备	台	2	2020-09-01	2017年7月	102,575.00	82,902.54	96,000.00	54	64,672.00	-2.26
115	3001159	卧式加工中心	Z07-300S	伊莱	台	1	2020-09-01	2019年4月	4,107.00	3,483.20	14,000.00	61	5,906.00	17.20
116	3001160	卧式加工中心	MZ-1250	黄石泰泰特通设备	台	2	2020-09-01	2017年5月	22,922.00	23,916.68	13,500.00	45	5,075.00	-47.13
117	3001161	卧式加工中心	W5A-400	山东山大激光设备	台	1	2020-09-01	2020年2月	8,544.00	5,231.48	5,900.00	63	4,012.00	-23.11
118	3001162	卧式加工中心	W5A-400	山东山大激光设备	台	1	2020-09-01	2020年2月	6,544.00	5,231.48	5,900.00	63	4,012.00	-23.11
119	3001163	普通车床	CA6150	牡丹江艺艺机床	台	1	2020-09-01	2019年2月	15,966.00	13,569.70	26,000.00	19	5,510.00	-69.27
120	3001164	25吨普通车床	Z1324	烟台神州第一机床	台	1	2020-09-01	2008年1月	2,715.00	2,170.40	12,000.00	15	1,030.00	-15.62
121	3001165	50吨普通车床	2500-1601	中捷集团机床厂	台	1	2020-09-01	2010年2月	33,127.00	26,453.00	57,500.00	38	21,850.00	-17.49
122	3001167	卧式加工中心	W5M-400	林青电气公司	台	1	2020-09-01	2010年6月	5,310.00	4,243.08	6,400.00	15	980.00	-77.20
123	3001171	卧式加工中心	DC-1000	林青电气公司	台	1	2020-09-01	2018年6月	62,911.00	43,906.22	17,900.00	53	41,387.00	-17.10
124	3001172	卧式加工中心	DC-1500	林青电气公司	台	1	2020-09-01	2018年6月	62,301.00	43,206.22	17,900.00	53	41,387.00	-17.10

评估机构负责人：戚春巧  
评估日期：2023年12月11日

评估人员：戚春巧 管作 廖国忠



# 固定资产-机器设备评估明细表

评估基准日：2023年12月31日

页次：4/4

共17页第3页  
评估单位：天健正信

评估单位：天健正信会计师事务所有限公司

序号	设备编号	设备名称	规格型号	生产厂家	计量单位	数量	购置日期	启用日期	账面价值			评估价值			增值率 %	备注
									原值	净值	减值	原值	净值	成新率 %		
125	3001173	林肯自动焊机	DC-1000	林肯电气公司	台	1	2020年9月	2018年8月	62,301.00	49,666.23	17,595.00	53	41,280.00	-17.52		
126	3001174	林肯自动焊机	DC-1000	林肯电气公司	台	1	2020年9月	2018年6月	62,301.00	44,005.27	17,595.00	53	41,280.00	-17.59		
127	3001175	博威焊机(焊机)	MZ-1000	广州博威	台	1	2020年9月	2017年6月	15,266.00	12,204.34	6,000.00	45	2,663.00	-75.40		
128	3001177	江苏直流焊机	ZK7-400S	山东山大奥太电气	台	1	2020年9月	2015年4月	2,573.00	2,056.25	7,000.00	27	1,917.00	6.77		
129	3001176	直流焊机	ZK7-500	长胜	套	1	2020年9月	2010年5月	630.00	593.60	6,000.00	15	680.00	37.04		
130	3001179	直流焊机	ZK7-400S	长胜	台	1	2020年9月	2010年5月	1,551.00	1,220.62	8,000.00	15	1,320.00	6.41		
131	3001180	直流焊机	MZ-1000	山东山大奥太电气	台	1	2020年9月	2019年6月	19,994.00	12,509.97	4,000.00	53	3,144.00	-2.63		
132	3001181	江苏直流焊机	ZK7-400S	山东山大奥太电气	台	1	2020年9月	2015年8月	2,618.00	2,002.64	7,000.00	27	1,917.00	-6.40		
133	3001184	直流焊机	MZ-1000	山东山大奥太电气	台	1	2020年9月	2018年6月	14,655.00	11,715.74	34,000.00	53	13,144.00	12.19		
134	3001185	自动十字焊	LH-5	无锡同德	台	1	2020年9月	2019年2月	3,942.00	3,191.41	3,000.00	58	2,436.00	-22.70		
135	3001180	自动十字焊	CZ44.5	无锡同德	套	1	2020年9月	2019年2月	3,185.00	2,547.03	3,000.00	58	2,436.00	4.36		
136	3001187	自动十字焊	LH-5	无锡同德	套	1	2020年9月	2018年2月	8,065.00	7,035.04	4,000.00	58	2,436.00	-65.39		
137	3001188	十字焊架	5*15	无锡同德焊机设备	套	3	2020年9月	2019年1月	12,880.00	10,272.49	14,000.00	54	9,344.00	-51.4		
138	3001189	直流焊机	ZK7-630	山东山大奥太电气	套	1	2020年9月	2015年10月	3,726.00	2,988.25	7,500.00	43	3,911.00	-2.58		
139	3001190	易熔直焊机	4.0专用	上海通用焊机	套	1	2020年9月	2011年5月	1,305.00	1,044.48	7,500.00	15	1,665.00	1.90		
140	3001191	直流焊机	ZK7-630	山东山大奥太电气	套	1	2020年9月	2016年12月	3,726.00	2,988.25	7,500.00	43	3,911.00	-2.58		
141	3001192	C02保护焊机	HBC-500	山东山大奥太电气	套	1	2020年9月	2012年12月	2,277.00	1,780.50	11,500.00	15	1,725.00	-3.12		
142	3001193	C02保护焊机	HBC-500	山东山大奥太电气	套	1	2020年9月	2012年12月	2,277.00	1,780.50	11,500.00	15	1,725.00	-3.12		
143	3001194	直流焊机	TIG-600	山东山大奥太电气	套	1	2020年9月	2016年12月	1,460.00	911.24	2,000.00	43	1,107.00	37.48		
144	3001195	直流焊机	ZK7-630	山东山大奥太电气	套	1	2020年9月	2016年12月	1,046.00	837.60	4,000.00	41	1,804.00	115.11		
145	3001196	直流焊机	ZK7-630	山东山大奥太电气	套	1	2020年9月	2016年12月	2,297.00	1,735.22	4,000.00	41	3,904.00	50.68		
146	3001197	易熔直焊机	4.0专用	上海通用焊机	套	1	2020年9月	2011年8月	770.00	622.82	1,000.00	15	1,065.00	71.00		
147	3001198	易熔直焊机	4.0专用	上海通用焊机	套	1	2020年9月	2011年8月	1,853.00	1,401.35	2,000.00	15	1,065.00	-26.11		
148	3001199	易熔直焊机	4.0专用	上海通用焊机	套	1	2020年9月	2011年8月	1,137.00	909.00	2,000.00	15	1,065.00	37.16		
149	3001200	易熔直焊机	4.0专用	上海通用焊机	套	1	2020年9月	2011年8月	1,306.00	1,064.18	2,000.00	15	1,065.00	1.89		
150	3001201	交流焊机	BX-315	浙江正泰电器股份	台	1	2020年9月	2012年12月	573.00	450.20	1,000.00	15	200.00	-47.62		
151	3001202	直流焊机	ZK7-400S	山东山大奥太电气	台	1	2020年9月	2016年12月	1,871.00	1,334.22	2,500.00	41	1,445.00	7.47		
152	3001203	易熔直焊机	4.0专用	上海通用焊机	套	1	2020年9月	2011年8月	1,465.00	1,105.13	2,000.00	15	1,065.00	-10.89		
153	3001204	易熔直焊机	4.0专用	上海通用焊机	套	1	2020年9月	2011年3月	1,306.00	1,044.18	2,000.00	15	1,065.00	1.89		
154	3001205	交流焊机	WSME-500	广州博威	套	1	2020年9月	2010年6月	11,325.00	9,053.74	14,300.00	13	2,145.00	-76.31		
155	3001206	直流焊机	WSME-900	广州博威	套	1	2020年9月	2010年6月	11,325.00	9,053.74	14,300.00	15	2,145.00	-76.31		

评估单位：天健正信会计师事务所有限公司  
评估日期：2023年12月31日

评估人员：张福顺 官博 熊思晨

# 固定资产-机器设备评估明细表

评估基准日：2023年12月31日

表4-8-5  
资产评估明细表  
金额单位：人民币元

被评估单位名称：河南心连心国际肥业有限公司

序号	设备编号	设备名称	规格型号	生产厂家	计量单位	数量	购置日期	启用日期	账面价值		评估价值		增值率 %	备注
									原值	净残值	原值	成新率 %		
156	3001207	直流焊机	ZXF-620S	山东山大奥太电气	台	1	2020年9月	2016年12月	3,076.00	2,460.00	6,000.00	41	2,582.00	3.30
157	3001208	直流焊机	ZXF-620S	山东山大奥太电气	台	1	2020年9月	2016年12月	3,076.00	2,460.00	6,000.00	41	2,582.00	3.49
158	3001209	直流焊机	ZXF-400	山东山大奥太电气	台	1	2020年9月	2016年12月	2,437.00	1,948.32	3,300.00	41	2,173.00	11.53
159	3001210	直流焊机	ZXF-400	山东山大奥太电气	台	1	2020年9月	2016年12月	2,437.00	1,948.32	3,300.00	41	2,173.00	11.53
160	3001211	直流焊机	4.0卷压	山东山大奥太电气	套	1	2020年9月	2016年12月	1,137.00	908.00	7,000.00	41	2,991.00	202.38
161	3001213	直流焊机	ZXF-500	山东山大奥太电气	台	1	2020年9月	2016年12月	1,830.00	1,422.32	6,200.00	41	2,582.00	70.76
162	3001215	直流焊机	ZXF-500	山东山大奥太电气	台	1	2020年9月	2016年12月	1,715.00	1,369.48	6,200.00	41	2,582.00	66.62
163	3001216	直流焊机	ZXF-500	山东山大奥太电气	台	1	2020年9月	2016年12月	1,715.00	1,369.48	6,200.00	41	2,582.00	66.62
164	3001218	电焊机	ZXF-250V	上海通用电器	台	1	2020年9月	2011年6月	631.00	504.45	3,500.00	15	525.00	4.97
165	3001219	直流焊机	ZXF-500	山东山大奥太电气	台	1	2020年9月	2016年12月	1,051.00	840.10	3,000.00	41	1,197.00	31.77
166	3001221	电焊机	4.0卷压	上海通用电器	台	1	2020年9月	2016年12月	1,580.00	1,263.08	7,300.00	48	3,179.00	175.44
167	3001222	电焊机	MBC-500	沪泰	台	1	2020年9月	2014年12月	3,250.00	2,596.30	6,200.00	24	1,486.00	-42.73
168	3001223	焊机	脉冲式ZXF-270	山东山大奥太电气	台	1	2020年9月	2019年6月	786.00	614.10	4,000.00	15	680.00	7.47
169	3001224	焊机	脉冲式ZXF-270	山东山大奥太电气	台	1	2020年9月	2015年12月	786.00	614.10	4,000.00	33	1,452.00	186.44
170	3001225	焊机	脉冲式ZXF-270	山东山大奥太电气	台	1	2020年9月	2016年12月	786.00	614.10	4,000.00	33	1,452.00	186.44
171	3001226	焊机	脉冲式ZXF-270	山东山大奥太电气	台	1	2020年9月	2016年12月	786.00	614.10	4,000.00	33	1,452.00	186.44
172	3001227	焊机	脉冲式ZXF-270	山东山大奥太电气	台	1	2020年9月	2016年12月	786.00	614.10	4,000.00	33	1,452.00	186.44
173	3001228	焊机	脉冲式ZXF-270	山东山大奥太电气	台	1	2020年9月	2016年12月	786.00	614.10	4,000.00	33	1,452.00	186.44
174	3001229	焊机	沪泰ZXF-400	山东山大奥太电气	台	1	2020年9月	2016年12月	1,538.00	1,208.52	3,500.00	33	1,185.00	-4.19
175	3001230	焊机	沪泰ZXF-500	山东山大奥太电气	台	1	2020年9月	2016年12月	1,207.00	864.54	3,500.00	23	1,156.00	19.70
176	3001231	焊机	沪泰ZXF-300	山东山大奥太电气	台	1	2020年9月	2016年12月	1,307.00	964.54	3,500.00	33	1,156.00	19.70
177	3001232	交流焊机	B*1-400-2	浙江正泰电器股份	台	1	2020年9月	2012年12月	2,528.00	2,100.04	4,800.00	15	735.00	-69.02
178	3001233	交流焊机	B*1-400-2	浙江正泰电器股份	台	1	2020年9月	2012年12月	2,528.00	2,100.04	4,800.00	15	735.00	-69.02
179	3001234	电焊机	MBC-350	沪泰	台	1	2020年9月	2014年12月	3,250.00	2,596.30	6,200.00	24	1,486.00	-44.38
180	3001235	电焊机头	JH-10-500	常州捷奥	套	1	2020年9月	2014年12月	96.00	76.62				-100.00
181	3001236	电焊机头	LJ-10-500	常州捷奥	套	1	2020年9月	2014年12月	96.00	76.62				-100.00
182	3001237	电焊机头	LJ-10-500	常州捷奥	套	1	2020年9月	2014年12月	96.00	76.62				-100.00
183	3001238	直流电焊机	ZXF-030	上海通用电器	台	1	2020年9月	2015年6月	1,528.00	1,229.34	4,000.00	26	1,232.00	0.70
184	3001240	直流电焊机	ZXF-270P	上海通用电器	台	1	2020年9月	2015年6月	226.00	180.78	1,500.00	26	508.00	176.70
185	3001241	直流电焊机	ZXF-270P	上海通用电器	台	1	2020年9月	2015年6月	226.00	180.78	1,500.00	26	508.00	176.70
186	3001242	电焊机	ZXF-400	上海通用电器	台	1	2020年9月	2011年8月	4,385.00	4,463.02	22,100.00	15	3,315.00	-4.20

评估人员：张加顺 曹伟 顾国星

评估机构负责人：顾国星  
评估日期：2024年1月1日



# 固定资产-机器设备评估明细表

评估基准日：2020年12月31日

第446页

共11页第7页  
金额单位：人民币元

被评估单位名称：河南心连心能源装备科技股份有限公司

序号	设备编号	设备名称	规格型号	生产厂家	计量单位	数量	购置日期	账面价值		评估价值		增值率 %	备注
								原值	净值	原值	净值		
187	3001243	电焊机	ZX7-400	上海通用电焊机	台	1	2020年9月	4,332.00	3,463.37	72,103.00	95	3,315.00	-4.28
188	3001244	电焊机	ZX7-400	上海通用电焊机	台	1	2020年9月	4,332.00	3,463.37	23,190.00	75	3,015.00	-4.28
189	3001245	电焊机	ZX7-400	上海通用电焊机	台	1	2020年9月	4,332.00	3,463.37	33,180.00	95	3,015.00	-4.28
190	3001246	电焊机	ZX7-400	上海通用电焊机	台	1	2020年9月	4,332.00	3,463.37	32,190.00	95	3,315.00	4.29
191	3001247	电焊机	ZX7-500	上海通用电焊机	台	1	2020年9月	1,658.00	1,494.20	6,200.00	95	930.00	-57.76
192	3001248	电焊机	ZX7-500	上海通用电焊机	台	1	2020年9月	1,658.00	1,494.20	6,200.00	95	930.00	-57.76
193	3001249	电焊机	ZX7-500	上海通用电焊机	台	1	2020年9月	1,658.00	1,494.27	6,200.00	95	930.00	-37.76
194	3001250	电焊机	ZX-500	上海通用电焊机	台	1	2020年9月	1,658.00	1,494.28	3,500.00	95	585.00	-64.81
195	3001251	等离子切割机	LCK-100	上海华威焊机机械	套	1	2019年5月	3,473.00	2,776.46	4,400.00	62	4,728.00	1.75
196	3001252	等离子切割机	LCK-100	上海华威焊机机械	套	1	2020年9月	3,154.00	2,545.51	6,400.00	62	2,729.00	7.71
197	3001253	等离子切割机	LCK-100	上海华威焊机机械	套	1	2020年9月	3,154.00	2,545.51	6,400.00	62	2,729.00	7.71
198	3001254	切割机	JYG-G-400	上海华威	套	1	2020年9月	370.00	335.90	2,700.00	15	495.00	30.87
199	3001255	切割机	JYG-DW-305	上海华威	套	1	2020年9月	502.00	481.30	2,700.00	49	1,303.00	329.66
200	3001257	切割机	JYG-A-430	上海华威	套	1	2020年9月	980.00	757.34	2,700.00	66	1,782.00	132.21
201	3001258	等离子切割机	LCK-100	上海华威焊机机械	套	1	2020年9月	2,243.00	1,793.07	4,400.00	62	2,729.00	62.14
202	3001260	等离子切割机	LCK-100	上海华威焊机机械	套	1	2020年9月	2,245.00	1,793.05	4,400.00	62	2,728.00	52.14
203	3001261	等离子切割机	沪菲213-100	上海华威焊机机械	套	1	2020年9月	1,564.00	1,330.35	2,700.00	62	1,574.00	26.61
204	3001262	等离子切割机	LCK-100	上海华威焊机机械	套	1	2020年9月	1,339.00	1,070.34	4,400.00	62	2,728.00	194.87
205	3001263	等离子切割机	LCK-100	上海华威焊机机械	套	1	2020年9月	1,564.00	1,330.35	4,400.00	62	2,728.00	105.15
206	3001264	等离子切割机	LCK-100	上海华威焊机机械	套	1	2020年9月	1,339.00	1,070.34	4,400.00	62	2,729.00	194.87
207	3001265	等离子切割机	LCK-100	上海华威焊机机械	套	1	2020年9月	2,855.00	2,284.85	4,400.00	62	2,728.00	19.39
208	3001266	等离子切割机	LCK-100	上海华威焊机机械	套	1	2020年9月	2,956.00	2,284.85	4,400.00	62	2,728.00	19.39
209	3001267	超声波探伤仪	PAUT-350	南通友联检测技术	套	1	2020年4月	2,701.00	2,231.25	4,400.00	39	1,776.00	-33.09
210	3001268	无损检测探头		山东瑞博模具制造	套	1	2020年9月	2,695.00	1,625.28	2,200.00	70	1,540.00	-5.23
211	3001269	无损检测探头		山东瑞博模具制造	套	1	2020年9月	2,095.00	1,831.27	2,200.00	45	1,540.00	-5.23
212	3001270	试块	CSM-IIA-2	济宁泰力模具制造	套	1	2020年9月	1,290.00	1,831.27	2,200.00	45	980.00	-4.00
213	3001271	黑白测厚计	YF-885A	济宁泰力模具制造	套	1	2020年9月	1,995.00	1,598.89	4,100.00	15	815.00	-81.44
214	3001272	测片灯	DL-2000	郑州德隆模具设备	套	1	2020年9月	798.00	605.80	1,600.00	15	240.00	-69.44
215	3001273	精镗床	BMT-2000	重庆普特科技开发	套	1	2020年9月	684.00	530.91	7,100.00	15	1,056.00	100.00
216	3001274	刨床	SJ-350	新乡市金源机床	套	1	2020年9月	133.00	106.40	980.00	15	135.00	26.88
217	3001275	砂轮机	MGS225	新乡市金源机床	套	1	2020年9月	76.00	50.80	480.00	15	75.00	23.36

评估人员：李振刚 符伟 董西康

评估基准日：2020年3月1日

# 固定资产-机器设备评估明细表

评估基准日：2022年12月31日

表44-3  
单位：人民币元

评估机构名称：湖南心远企业管理咨询有限公司

序号	设备编号	设备名称	规格型号	生产厂家	计量单位	数量	购置日期	启用日期	账面价值		评估价值		增值率 %	备注
									原值	净值	原值	净值		
218	3001277	油漆切割机	FB	新余美华	台	1	2020年9月	2021年6月	1,600.00	1,385.14	2,700.00	26	190.87	44.34
219	3001278	塑料空气压缩机	W4.6/10-13	三英(上海)压缩机	台	1	2020年9月	2018年5月	2,700.00	2,164.92	3,200.00	55	1,495.09	55.00
220	3001279	电动试压泵	3DP40-B	无锡南燕重压泵	台	1	2020年9月	2018年3月	2,075.00	1,620.49	5,800.00	48	2,764.50	72.98
221	3001280	电动试压泵	3DY400-B0	无锡南燕重压泵	台	1	2020年9月	2018年3月	2,416.00	1,931.50	5,800.00	48	2,764.50	64.14
222	3001282	电液调压器	ZPG-400A	上海智业	套	1	2020年9月	2018年5月	22,587.00	16,081.27	45,500.00	53	14,045.00	32.13
223	3001283	平衡机	PIW-520H	上海领平司平衡机	台	1	2020年2月	2018年5月	10,155.00	6,115.24	11,500.00	53	6,307.00	32.21
224	3001285	热处理炉	LWK-50	济南圣鑫	台	1	2020年9月	2017年9月	4,390.00	2,500.54	5,500.00	56	3,020.00	33.81
225	3001286	热处理炉	LWK-90	济南圣鑫	台	1	2020年9月	2017年9月	11,745.00	9,300.36	16,000.00	56	7,700.00	37.90
226	3001287	离心机	ZW120	济南圣鑫	台	1	2020年9月	2019年2月	3,945.00	3,077.18	4,200.00	60	2,520.00	18.11
227	3001288	起重电葫芦	QST	浙江德云起重设备	台	1	2020年9月	2010年1月	388.00	318.27	2,000.00	16	405.00	27.26
228	3001289	起重电葫芦	QST	浙江德云起重设备	台	1	2020年9月	2010年1月	305.00	318.27	2,000.00	16	405.00	27.29
229	3001290	探伤设备	ZPHC-180	上海华威检测机	台	1	2020年9月	2007年12月	757.00	505.18	5,000.00	15	750.00	23.64
230	3001291	探伤设备	ZPHC-100	上海华威检测机	台	1	2020年9月	2007年12月	1,059.00	846.58	5,000.00	15	780.00	11.41
231	3001292	液压升降平台	航发式升降式	登月	台	1	2020年9月	2018年12月	8,087.00	5,473.22	11,000.00	49	6,673.00	33.95
232	3001293	液压冲剪器	SJ3204E	德州德力工具有限公司	台	1	2020年9月	2019年12月	2,549.00	2,037.90	2,700.00	71	1,017.00	-5.93
233	3001294	液压冲剪器	SJ6204E	德州德力工具有限公司	台	1	2020年9月	2019年12月	2,549.00	2,037.90	2,700.00	71	1,017.00	-5.93
234	3001295	磨床机	14E-9C	上海成德机床有限公司	台	1	2020年9月	2019年7月	1,333.00	1,209.40	1,600.00	44	782.00	-39.52
235	3001296	磨床设备	Sa.2600光磨	上海成德机床有限公司	台	1	2020年9月	2015年12月	2,196.00	1,731.60	3,200.00	18	805.00	-64.89
236	3001297	磨床设备	IG-RUG-30403040	上海成德机床有限公司	台	1	2020年9月	2015年12月	2,196.00	1,731.60	3,200.00	18	805.00	-64.89
237	3001298	磨床设备	2000	青岛博捷科技	台	1	2020年9月	2008年1月	3,119.00	2,403.52	17,000.00	15	2,550.00	2.27
238	3001299	磨床设备	2000	青岛博捷科技	台	1	2020年9月	2008年1月	4,158.00	3,324.50	17,000.00	15	2,550.00	-52.21
239	3001300	磨床设备	2000	青岛博捷科技	台	1	2020年9月	2009年3月	4,158.00	3,324.50	17,000.00	15	2,550.00	-53.01
240	3001301	磨床设备	2000	青岛博捷科技	台	1	2020年9月	2009年3月	4,158.00	3,324.50	17,000.00	15	2,550.00	-52.31
241	3001302	磨床设备	3000	青岛博捷科技	台	1	2020年9月	2010年8月	7,648.00	5,144.22	25,500.00	15	3,120.00	-46.37
242	3001303	磨床设备	3000	青岛博捷科技	台	1	2020年9月	2010年8月	7,648.00	5,144.22	25,500.00	15	3,120.00	-46.37
243	3001304	程列磨床	HGH00Y	无锡恒通程列设备	台	1	2020年9月	2018年3月	21,381.00	17,076.88	20,000.00	54	12,094.00	29.26
244	3001305	程列磨床	4000	青岛博捷科技	台	1	2020年9月	2015年6月	21,193.00	15,020.62	24,200.00	39	9,477.00	-43.69
245	3001305	程列磨床	4000	青岛博捷科技	台	1	2020年9月	2015年6月	21,193.00	15,020.62	24,200.00	39	9,477.00	-43.69
246	3001307	磨床设备	4000	青岛博捷科技	台	1	2020年9月	2019年2月	30,371.00	24,276.88	24,000.00	65	15,795.00	34.05
247	3001308	磨床设备	4000	青岛博捷科技	台	1	2020年9月	2019年2月	30,371.00	24,276.88	24,000.00	65	15,795.00	34.05
248	3001309	磨床设备	4000	青岛博捷科技	台	1	2020年9月	2019年3月	30,371.00	24,276.88	24,000.00	65	15,795.00	34.05

评估人员：姜新刚 伍雪 廖志威

资产评估师：姜新刚  
（执业日期：2024年3月1日）



# 固定资产-机器设备评估明细表

评估基准日：2020年12月31日

共433页  
评估单位：天健兴业

委托单位名称：河南心连心智能装备科技股份有限公司

序号	设备编号	设备名称	规格型号	生产厂家	计量单位	数量	购置日期	启用日期	账面价值		评估价值		减值率 %	备注
									原值	净值	原值	净值		
249	3001310	输送机	60吨	青克伟机械	台	1	2020年9月	2016年3月	36,425.00	25,119.88	49,500.00	55	28,770.30	1.45
250	3001311	输送机	150吨	青克伟机械	台	1	2020年9月	2019年2月	91,115.00	72,841.42	95,900.00	85	57,625.18	-21.30
251	3001312	输送机	150吨	青克伟机械	台	1	2020年9月	2010年2月	91,115.00	72,841.42	95,900.00	85	57,525.10	-1.02
252	3001313	输送机	20吨	青克伟机械	台	1	2020年9月	2015年3月	12,854.00	10,376.10	17,000.00	97	6,293.00	-38.48
253	3001314	破碎机	80T	青克伟机械	台	1	2020年9月	2020年9月	9,973.00	7,872.83	10,700.00	75	4,725.00	-40.36
254	3001315	破碎机	WS-400H	广州烽火	台	1	2020年9月	2010年11月	600.00	469.02	6,600.00	75	980.00	67.52
255	3001316	破碎机	WS-400H	广州烽火	台	1	2020年9月	2010年11月	600.00	469.02	6,600.00	75	980.00	67.52
256	3001317	破碎机	WS-400	广州烽火	台	1	2020年9月	2010年11月	600.00	469.02	6,600.00	75	980.00	67.52
257	2001320	除尘器设备	ZYHC-200	上海华威	台	1	2020年9月	2020年2月	2,420.00	1,941.12	2,700.00	72	1,944.00	0.15
258	3001322	除尘器设备	DWY-Q	新乡市润华机械制造有限公司	台	1	2020年9月	2018年3月	7,434.00	5,943.07	6,800.00	58	5,104.50	-14.32
259	3001323	除尘器设备	ZWK-120	新乡市润华机械制造有限公司	台	1	2020年9月	2018年6月	12,796.00	10,221.76	14,900.00	80	8,940.00	-12.34
260	3001324	气压缩机	PL0.8/10-B	上海华威	台	1	2020年9月	2012年2月	385.00	307.86	3,300.00	15	480.00	55.52
261	3001327	加工加工设备	LSY-150	上海华威	台	1	2020年9月	2020年2月	2,235.00	1,602.80	2,700.00	72	1,944.00	7.63
262	3001328	加工加工设备	LSY-150	上海华威	台	1	2020年9月	2020年2月	2,235.00	1,602.80	2,700.00	72	1,944.00	7.63
263	3001329	除尘器设备	TT250A	新乡市润华机械制造有限公司	台	1	2020年9月	2019年6月	1,791.00	1,431.90	2,000.00	43	980.00	-29.94
264	3001330	除尘器设备	TT250AF	新乡市润华机械制造有限公司	台	1	2020年9月	2019年6月	1,934.00	1,562.27	1,600.00	57	1,030.00	-44.71
265	3001331	除尘器设备	TT130A	北京时代	台	1	2020年9月	2019年5月	1,292.00	1,032.44	2,300.00	15	300.00	-68.16
266	3001334	除尘器设备	SP-2	新乡市润华机械制造有限公司	台	1	2020年9月	2020年2月	850.00	679.30	2,000.00	51	1,122.00	66.10
267	3001335	除尘器设备	SP-40	新乡市润华机械制造有限公司	台	1	2020年9月	2020年11月	1,391.00	1,031.62	2,000.00	15	405.00	-14.35
268	3001336	除尘器设备	DL-370T	无锡市康高昌源厂	台	1	2020年9月	2019年3月	574.00	411.02	2,700.00	15	405.00	-1.45
269	3001337	除尘器设备	YF0022	新乡市润华机械制造有限公司	台	1	2020年9月	2019年6月	3,962.00	3,183.29	2,900.00	15	585.00	-65.31
270	3001338	除尘器设备	YF0029	新乡市润华机械制造有限公司	台	1	2020年9月	2019年6月	3,349.00	3,077.18	2,900.00	15	585.00	-62.94
271	3001342	输送机	南德隆输送机	南德隆输送机	台	1	2020年11月	2020年11月	21,504.42	17,305.00	25,100.00	74	16,564.00	-5.60
272	3001343	输送机	山美带式输送机	山美带式输送机有限公司	台	1	2020年11月	2020年11月	85,928.30	69,143.10	71,500.00	78	50,294.00	-32.01
273	3001344	输送机	山美带式输送机	山美带式输送机有限公司	台	1	2020年11月	2020年11月	85,928.30	69,143.10	71,500.00	78	60,294.00	-22.81
274	3001345	输送机	山美带式输送机	山美带式输送机有限公司	台	1	2020年11月	2020年11月	75,928.20	61,191.82	88,200.00	74	60,542.00	-17.28
275	3001353	输送机	山美带式输送机	山美带式输送机有限公司	台	1	2020年12月	2020年12月	2,618.47	2,121.77	2,900.00	62	1,010.00	-49.03
276	3001354	输送机	山美带式输送机	山美带式输送机有限公司	台	1	2020年12月	2020年12月	12,189.69	9,817.71	11,800.00	82	7,487.00	-34.10
277	3001355	输送机	山美带式输送机	山美带式输送机有限公司	台	1	2020年12月	2020年12月	12,590.37	10,278.77	21,300.00	79	17,304.00	-5.35
278	3001356	输送机	山美带式输送机	山美带式输送机有限公司	台	1	2020年12月	2020年12月	187,168.14	111,108.30	147,200.00	79	110,476.00	-40.57
279	3001357	输送机	山美带式输送机	山美带式输送机有限公司	台	1	2020年12月	2020年12月	86,371.88	53,781.06	81,300.00	75	49,285.00	-10.33

评估人：李海新 曹伟 李海新

评估基准日：2020年3月1日

# 固定资产-机器设备评估明细表

评估基准日: 2023年12月31日

表42-A  
资产评估师  
全国资产评估师协会

被评估单位名称: 河南心连心集团股份有限公司

序号	设备编号	设备名称	规格型号	生产厂家	计量单位	数量	购置日期	启用日期	账面价值		评估价值		增值率	备注
									原值	净值	原值	净值		
280	3001358	40G固态硬盘	C82-Y	山东工业设备设备有限公司	台	1	2023年12月	2023年12月	18,584.07	18,583.19	81	4,185.00	-2.61	
281	3001359	700L卧式离心机	CST-50	山东工业设备设备有限公司	台	1	2023年12月	2023年12月	5,752.21	4,898.25	85	3,580.00	-34.78	
282	3001360	专用焊机-电焊机	新特JH604.0H	焦作新特电焊机有限公司	台	1	2021年7月	2021年1月	1,946.90	1,587.22	76	1,444.00	-5.02	
283	3001361	专用焊机-电焊机	新特JH604.0H	焦作新特电焊机有限公司	台	1	2021年7月	2021年1月	1,946.90	1,587.22	76	1,444.00	-5.02	
284	3001362	专用焊机-电焊机	新特JH604.0H	焦作新特电焊机有限公司	台	1	2021年7月	2021年1月	1,946.91	1,587.22	76	1,444.00	-5.02	
285	3001363	电焊机	3X7-400	山东英大电气有限公司	台	1	2021年7月	2021年1月	6,837.97	5,411.12	76	4,583.00	-5.73	
286	3001364	等离子切割机	RLG-90	山东英大电气有限公司	台	1	2021年7月	2021年1月	3,592.30	3,246.60	76	2,964.00	-8.14	
287	3001365	便携式切割机	GLMA-400	山东英大电气有限公司	台	1	2021年7月	2021年1月	25,006.85	18,798.51	76	17,708.00	-8.00	
288	3001366	磨边机	WDM-400	山东英大电气有限公司	台	1	2021年7月	2021年1月	2,596.37	2,119.45	77	2,002.00	-5.94	
289	3001367	磨边机	WDM-400	山东英大电气有限公司	台	1	2021年7月	2021年1月	5,309.70	4,982.04	77	3,998.00	-5.71	
290	3001368	磨边机	WDM-400	山东英大电气有限公司	台	1	2021年7月	2021年1月	4,998.04	4,669.69	77	3,696.00	-5.71	
291	3001369	磨边机	WDM-400	山东英大电气有限公司	台	1	2021年7月	2021年1月	5,309.60	4,981.14	77	3,696.00	-5.72	
292	3001371	切割机	2505型	山东英大电气有限公司	台	1	2021年7月	2021年1月	15,442.48	11,700.00	76	13,006.00	-7.57	
293	3001372	切割机	黄色13W-200V	山东英大电气有限公司	台	1	2021年7月	2021年1月	2,654.87	2,270.58	78	2,026.00	-6.67	
294	3001373	电动机-减速机	LD10T-28.6	河南新特电焊机有限公司	台	1	2021年5月	2021年5月	136,085.04	113,600.78	78	117,546.00	-3.29	
295	3001374	电动机-减速机	LD10T-28.6	河南新特电焊机有限公司	台	1	2021年5月	2021年5月	136,085.04	113,600.78	78	117,546.00	-3.28	
296	3001375	电动机-减速机	5% 400-200-19	山东英大电气有限公司	台	1	2021年5月	2021年5月	364,002.50	315,000.00	82	356,700.00	-2.25	
297	3001376	电动机-减速机	4% 300-150-12	山东英大电气有限公司	台	1	2021年5月	2021年5月	309,374.29	292,600.00	82	271,200.00	-2.26	
298	3001377	电动机	240kW	山东英大电气有限公司	台	1	2021年6月	2021年6月	24,336.28	20,400.00	78	19,434.00	-5.12	
299	3001378	电动机	YZ-5型 450MPa	常州汇通机电设备有限公司	台	1	2021年6月	2021年6月	65,451.32	55,058.13	79	52,716.00	-5.21	
300	3001379	电动机	MD10T-12	河南新特电焊机有限公司	台	1	2021年6月	2021年6月	136,085.04	114,500.65	78	119,053.00	-2.89	
301	3001380	电动机	MD10T-12	河南新特电焊机有限公司	台	1	2021年6月	2021年6月	136,085.04	114,500.65	78	119,053.00	-4.02	
302	3001384	破碎机	川泰 CT501EB	川泰	台	1	2021年7月	2021年7月	1,840.85	1,640.87	80	1,500.00	-7.83	
303	3001385	破碎机	XZFC-1000	新乡市新特电焊机有限公司	台	1	2021年9月	2021年9月	58,371.88	50,978.71	81	54,200.00	-4.65	
304	3001386	破碎机	GM-4200B	新乡市新特电焊机有限公司	台	1	2021年12月	2021年12月	27,435.63	24,058.67	86	23,922.00	-6.37	
305	3001385	破碎机	200-C270 500KW	新乡市新特电焊机有限公司	台	1	2022年1月	2022年1月	16,371.68	14,384.25	84	13,272.00	-7.73	
306	3001385	破碎机	DMY-80	新乡市新特电焊机有限公司	台	1	2022年2月	2022年2月	8,185.84	7,235.44	85	6,715.00	-7.19	
307	3001391	破碎机	300H-2502型	新乡市新特电焊机有限公司	台	1	2022年3月	2022年3月	16,162.78	15,500.00	85	14,115.00	-8.09	
308	3001392	破碎机	奥元Z47-630	新乡市新特电焊机有限公司	台	1	2022年3月	2022年3月	4,434.75	3,978.42	83	3,740.00	-4.94	
309	3001393	破碎机	MM1-400	新乡市新特电焊机有限公司	台	1	2022年3月	2022年3月	1,125.86	1,004.35	83	1,445.00	-5.82	
310	3001394	破碎机	MM1-400	新乡市新特电焊机有限公司	台	1	2022年3月	2022年3月	1,125.86	1,004.35	83	1,445.00	-5.82	

评估师: 王德顺 曹海 邵海斌

评估日期: 2023年3月1日



# 固定资产-机器设备评估明细表

评估基准日：2023年12月31日

表4-2-3  
执行范围：11项  
金额单位：人民币元

被评估单位名称：河南亿能心智能装备有限公司

序号	设备编号	设备名称	规格型号	生产厂家	计量单位	数量	购置日期	启用日期	账面价值		评估价值		增值率 %	备注
									原值	净值	原值	成新率 %		
311	3001395	激光手工气焊机	MMA-400	昆山华恒特种设备有限公司	台	1	2022年2月	2022年3月	1,534.26	1,534.26	1,620.00	85	1,620.00	-0.29
312	3001396	台式电钻	取用后无品牌	取用	台	1	2022年3月	2022年3月	4,306.28	3,695.59	3,445.00	76	3,445.00	-0.90
313	3001397	锂电角磨机	ZNYC-20	锂电角磨机制造商	套	1	2022年2月	2022年3月	4,159.29	3,638.34	3,818.00	26	3,818.00	-2.44
314	3001398	电磨头		电磨头制造商	套	1	2022年2月	2022年3月	113,274.34	100,719.70	95,024.00	76	95,024.00	-5.67
315	3001399	电磨头	KDPC-200P	电磨头制造商	套	1	2022年5月	2022年5月	154,867.36	136,335.51	144,855.00	87	144,855.00	3.98
316	3001400	双工位		双工位制造商	台	1	2022年5月	2022年5月	236,208.05	214,877.81	208,428.20	89	208,428.20	-5.04
317	3001401	焊条烘干箱	ZNYC-60	焊条烘干箱制造商	套	1	2022年6月	2022年6月	2,370.66	2,082.89	1,988.00	89	1,988.00	-8.97
318	3001402	手提式气焊机	99P-2A	手提式气焊机制造商	套	1	2022年6月	2022年6月	3,016.85	2,725.97	2,552.00	88	2,552.00	-6.36
319	4000367	激光手工气焊机	MMA-400	昆山华恒特种设备有限公司	台	1	2022年10月	2022年10月	6,392.65	6,392.65	6,270.00	90	6,270.00	-2.05
320	3001405	电焊机	ZX7-315	电焊机制造商	台	1	2022年11月	2022年11月	1,637.17	1,524.85	1,458.00	91	1,458.00	-4.57
321	3001406	激光手工气焊机	MMA-400	昆山华恒特种设备有限公司	台	1	2022年12月	2022年12月	1,725.67	1,676.35	1,666.00	92	1,666.00	-2.45
322	3001407	激光手工气焊机	MMA-400	昆山华恒特种设备有限公司	台	1	2022年12月	2022年12月	1,725.66	1,676.34	1,584.00	92	1,584.00	-3.24
323	3001408	激光手工气焊机	MMA-400	昆山华恒特种设备有限公司	台	1	2022年12月	2022年12月	1,725.66	1,676.34	1,584.00	92	1,584.00	-3.24
324	3001409	激光手工气焊机	MMA-400	昆山华恒特种设备有限公司	台	1	2022年12月	2022年12月	1,725.66	1,676.34	1,584.00	92	1,584.00	-3.24
325	3001410	激光手工气焊机	MMA-400	昆山华恒特种设备有限公司	台	1	2022年12月	2022年12月	1,725.67	1,676.35	1,666.00	92	1,666.00	-2.45
326	3001411	激光手工气焊机	MMA-400	昆山华恒特种设备有限公司	台	1	2022年12月	2022年12月	1,725.67	1,676.35	1,666.00	92	1,666.00	-2.45
327	3001412	激光手工气焊机	MMA-400	昆山华恒特种设备有限公司	台	1	2022年12月	2022年12月	1,725.66	1,676.34	1,666.00	92	1,666.00	-2.45
328	3001414	气焊机		郑州新代机械设备有限公司	台	1	2023年4月	2023年4月	15,637.17	15,634.69	15,770.00	95	15,770.00	-1.03
329	3001415	5m 立车	CS2520	北京世纪华通机械有限公司	套	1	2023年4月	2023年4月	716,518.35	687,533.03	708,175.00	95	708,175.00	3.14
330	3001416	普通平刨床	4000*1400mm	河南德泰智能装备有限公司	套	1	2023年4月	2023年4月	360,530.97	354,684.09	416,044.00	94	416,044.00	14.15
331	3001417	普通平刨床	500*1000mm	河南德泰智能装备有限公司	套	1	2023年4月	2023年4月	442,477.88	423,798.48	403,802.00	94	403,802.00	-8.18
332	3001418	龙门铣床	CA75A2.1(德商)	山东世纪华通机械有限公司	套	1	2023年4月	2023年4月	75,271.38	73,044.24	70,688.00	94	70,688.00	-1.08
333	3001419	龙门铣床	CA7032.1(德商)	山东世纪华通机械有限公司	套	1	2023年4月	2023年4月	84,070.86	80,521.12	79,054.00	94	79,054.00	-1.83
334	3001420	台车	no-brand	新乡市台车机械制造有限公司	套	1	2023年4月	2023年4月	30,442.48	45,372.72	47,886.00	95	47,886.00	9.09
335	3001421	台车	no-brand	新乡市台车机械制造有限公司	套	1	2023年4月	2023年4月	56,447.40	48,373.72	47,886.00	95	47,886.00	-0.80
336	3001422	台车	no-brand	新乡市台车机械制造有限公司	套	1	2023年4月	2023年4月	118,279.38	104,891.81	119,225.00	95	119,225.00	3.60
337	3001423	台车	no-brand	新乡市台车机械制造有限公司	套	1	2023年4月	2023年4月	113,274.36	98,491.67	119,225.00	95	119,225.00	9.09
338	3001424	数控钻床	PM2040BZ	山东三森数控机床有限公司	套	1	2023年4月	2023年4月	1,192,115.64	1,078,757.04	1,167,980.00	95	1,167,980.00	8.65
339	3001425	数控切割机	CA6020.6-2000	河南德泰智能装备有限公司	套	1	2023年4月	2023年4月	1,236,235.10	1,165,257.70	1,254,788.00	94	1,254,788.00	6.20
340	3001426	线切割机	RG160	山东世纪华通机械有限公司	套	1	2023年4月	2023年4月	360,707.86	329,392.59	364,756.00	94	364,756.00	6.71
341	3001427	滚花机		河南德泰智能装备有限公司	套	1	2023年4月	2023年4月	20,178.75	21,734.51	21,185.00	95	21,185.00	-0.73

评估师：王德成、王德成  
评估日期：2023年3月1日

评估人：王德成、王德成

# 固定资产-机器设备评估明细表

评估基准日: 2023年12月31日

表4-2-3

资产评估师  
全顺单位:人民币元

被评估单位名称: 河南心连心智能装备科技有限公司

序号	设备编号	设备名称	规格型号	生产厂家	计量单位	数量	购置日期	启用日期	账面价值		评估价值		增值率 %	备注
									原值	净值	原值	成新率 %		
342	3001421	搅拌机	100T(斗容)H100	河南心连心智能装备	台	1	2023年4月	2023年4月	51,327.43	49,160.31	46,200.00	95	43,880.00	-10.72
343	3001431	搅拌机	100T(斗容)H100	河南心连心智能装备	台	1	2023年4月	2023年4月	51,327.44	49,160.31	46,200.00	95	43,880.00	-10.72
344	3001434	搅拌机	100T(斗容)H100	河南心连心智能装备	台	1	2023年4月	2023年4月	51,327.44	49,160.31	46,200.00	95	43,880.00	-10.72
345	3001431	搅拌机	100T(斗容)H100	河南心连心智能装备	台	1	2023年4月	2023年4月	51,327.43	49,160.31	46,200.00	95	43,880.00	-10.72
346	3001432	搅拌机	100T(斗容)H100	河南心连心智能装备	台	1	2023年4月	2023年4月	51,327.43	49,160.31	46,200.00	95	43,880.00	-10.72
347	3001435	搅拌机	100T(斗容)H100	河南心连心智能装备	台	1	2023年4月	2023年4月	41,592.92	39,336.76	37,460.00	95	36,630.00	-10.81
348	3001436	搅拌机	100T(斗容)H100	河南心连心智能装备	台	1	2023年4月	2023年4月	32,743.35	31,360.88	29,500.00	95	28,025.00	-10.64
349	3001437	搅拌机	100T(斗容)H100	河南心连心智能装备	台	1	2023年4月	2023年4月	32,743.35	31,360.88	29,500.00	95	28,025.00	-10.64
350	3001438	搅拌机	100T(斗容)H100	河南心连心智能装备	台	1	2023年4月	2023年4月	32,743.36	31,360.88	29,500.00	95	28,025.00	-10.64
351	3001439	搅拌机	100T(斗容)H100	河南心连心智能装备	台	1	2023年4月	2023年4月	32,743.37	31,360.89	29,500.00	95	28,025.00	-10.64
352	3001440	搅拌机	100T(斗容)H100	河南心连心智能装备	台	1	2023年4月	2023年4月	74,335.28	71,197.64	66,500.00	95	63,555.00	-10.71
353	3001441	搅拌机	100T(斗容)H100	河南心连心智能装备	台	1	2023年4月	2023年4月	74,335.29	71,197.65	66,500.00	95	63,555.00	-10.72
354	3001442	搅拌机	100T(斗容)H100	河南心连心智能装备	台	1	2023年4月	2023年4月	10,619.47	10,171.07	9,600.00	95	9,100.00	-10.53
355	3001443	搅拌机	100T(斗容)H100	河南心连心智能装备	台	1	2023年4月	2023年4月	10,619.47	10,171.07	9,600.00	95	9,100.00	-10.53
356	3001444	搅拌机	100T(斗容)H100	河南心连心智能装备	台	1	2023年4月	2023年4月	12,831.85	12,390.09	11,600.00	95	10,925.00	-11.11
357	3001445	搅拌机	100T(斗容)H100	河南心连心智能装备	台	1	2023年4月	2023年4月	12,831.86	12,390.10	11,600.00	95	11,025.00	-10.52
358	3001446	搅拌机	100T(斗容)H100	河南心连心智能装备	台	1	2023年4月	2023年4月	12,831.85	12,390.10	11,600.00	95	11,025.00	-10.52
359	3001447	搅拌机	100T(斗容)H100	河南心连心智能装备	台	1	2023年4月	2023年4月	12,831.82	12,390.10	11,600.00	95	11,025.00	-10.52
360	3001448	搅拌机	100T(斗容)H100	河南心连心智能装备	台	1	2023年4月	2023年4月	12,831.85	12,390.10	11,600.00	95	11,025.00	-10.52
361	3001449	搅拌机	100T(斗容)H100	河南心连心智能装备	台	1	2023年4月	2023年4月	16,814.15	16,104.29	15,100.00	95	14,345.00	-10.52
362	3001450	搅拌机	100T(斗容)H100	河南心连心智能装备	台	1	2023年4月	2023年4月	16,814.15	16,104.29	15,100.00	95	14,345.00	-10.52
363	3001451	搅拌机	100T(斗容)H100	河南心连心智能装备	台	1	2023年4月	2023年4月	16,814.15	16,104.29	15,100.00	95	14,345.00	-10.52
364	3001452	搅拌机	100T(斗容)H100	河南心连心智能装备	台	1	2023年4月	2023年4月	16,814.15	16,104.29	15,100.00	95	14,345.00	-10.52
365	3001453	搅拌机	100T(斗容)H100	河南心连心智能装备	台	1	2023年4月	2023年4月	16,814.15	16,104.29	15,100.00	95	14,345.00	-10.52
366	3001454	搅拌机	100T(斗容)H100	河南心连心智能装备	台	1	2023年4月	2023年4月	16,814.15	16,104.29	15,100.00	95	14,345.00	-10.52
367	3001455	搅拌机	100T(斗容)H100	河南心连心智能装备	台	1	2023年4月	2023年4月	16,814.15	16,104.29	15,100.00	95	14,345.00	-10.52
368	3001456	搅拌机	100T(斗容)H100	河南心连心智能装备	台	1	2023年4月	2023年4月	16,814.15	16,104.29	15,100.00	95	14,345.00	-10.52
369	3001457	搅拌机	100T(斗容)H100	河南心连心智能装备	台	1	2023年4月	2023年4月	7,626.75	7,626.75	7,200.00	95	6,640.00	-10.53
370	3001458	搅拌机	100T(斗容)H100	河南心连心智能装备	台	1	2023年4月	2023年4月	7,626.75	7,626.75	7,200.00	95	6,640.00	-10.53
371	3001459	搅拌机	100T(斗容)H100	河南心连心智能装备	台	1	2023年4月	2023年4月	25,427.71	25,427.71	23,900.00	95	22,705.00	-10.71
372	3001460	长轴搅拌机	150T(斗容)H150	河南心连心智能装备	台	1	2023年4月	2023年4月	28,548.08	28,427.72	27,000.00	95	22,705.00	-10.71
									92,743.35	31,360.88	29,500.00	95	28,025.00	10.54

评估人: 全顺单位 评估师: 张记勇

评估基准日期: 2023年12月31日



# 固定资产-机器设备评估明细表

评估基准日: 2023年12月31日

表4-2-1

资产评估师  
全部资产人民币元

被评估单位名称: 河南心连心集团股份有限公司

序号	设备编号	设备名称	规格型号	生产厂家	计量单位	数量	购置日期	启用日期	账面价值		评估价值		增值率 %	备注
									原值	净值	原值	净值		
373	3001461	三相异步电动机	Y100L2-4	河南心连心集团股份有限公司	台	1	2023年4月	2023年4月	46,230.00	41,020.00	46,230.00	41,020.00	-10.84	
374	3001462	数控钻床	9802525	河南心连心集团股份有限公司	台	1	2023年4月	2023年4月	504,424.78	483,128.86	504,424.78	503,149.00	-1.14	
375	3001463	钢板剪切机	FT2300-11	河南心连心集团股份有限公司	台	1	2023年4月	2023年4月	530,825.01	517,230.45	530,825.01	529,120.00	-0.72	
376	3001465	桥式起重机的	90t-10t 跨度28m	河南心连心集团股份有限公司	台	1	2023年4月	2023年4月	1,109,473.78	968,600.45	1,109,473.78	968,600.00	-2.25	
377	3001467	桥式起重机的	50t-10t 跨度28m	河南心连心集团股份有限公司	台	1	2023年4月	2023年4月	1,009,478.78	968,650.45	1,009,478.78	968,650.00	-2.25	
378	3001466	桥式起重机的	50t-10t 跨度22.5m	河南心连心集团股份有限公司	台	1	2023年4月	2023年4月	881,112.64	868,708.62	881,112.64	868,708.00	-2.25	
379	3001469	桥式起重机的	80t-10t 跨度22.5m	河南心连心集团股份有限公司	台	1	2023年4月	2023年4月	881,112.63	870,708.62	881,112.63	870,708.00	-2.25	
380	3001470	桥式起重机的	32t-5t 跨度18.5m	河南心连心集团股份有限公司	台	1	2023年4月	2023年4月	779,786.06	749,242.87	779,786.06	771,414.00	-2.25	
381	3001471	桥式起重机的	20t-5t 跨度22.5m	河南心连心集团股份有限公司	台	1	2023年4月	2023年4月	779,786.06	749,242.87	779,786.06	771,414.00	-2.25	
382	3001472	桥式起重机的	32t-5t 跨度22.5m	河南心连心集团股份有限公司	台	1	2023年4月	2023年4月	779,786.06	749,242.87	779,786.06	771,414.00	-2.25	
383	3001473	桥式起重机的	32t-5t 跨度22.5m	河南心连心集团股份有限公司	台	1	2023年4月	2023年4月	779,786.06	749,242.87	779,786.06	771,414.00	-2.25	
384	3001474	桥式起重机的	20t-5t 跨度22.5m	河南心连心集团股份有限公司	台	1	2023年4月	2023年4月	3,042,891.75	2,920,319.06	3,042,891.75	2,920,319.00	-2.25	
385	3001475	1D型单梁起重机的	10t 跨度10.5m	河南心连心集团股份有限公司	台	1	2023年4月	2023年4月	134,218.33	133,100.00	134,218.33	134,174.00	-0.41	
386	3001476	1D型单梁起重机的	10t 跨度16.5m	河南心连心集团股份有限公司	台	1	2023年4月	2023年4月	134,218.33	133,100.00	134,218.33	134,174.00	-0.41	
387	3001477	1D型单梁起重机的	1t 跨度16.5m	河南心连心集团股份有限公司	台	1	2023年4月	2023年4月	134,218.32	132,697.26	134,218.32	134,174.00	-0.41	
388	3001478	1D型单梁起重机的	10t 跨度8m	河南心连心集团股份有限公司	台	1	2023年4月	2023年4月	96,487.53	92,194.49	96,487.53	96,000.00	-2.71	
389	3001479	1D型单梁起重机的	10t 跨度8m	河南心连心集团股份有限公司	台	1	2023年4月	2023年4月	96,487.56	92,194.50	96,487.56	96,000.00	-2.71	
390	3001480	1D型单梁起重机的	10t 跨度9.5m	河南心连心集团股份有限公司	台	1	2023年4月	2023年4月	105,396.02	103,030.42	105,396.02	104,000.00	-0.20	
391	3001481	1D型单梁起重机的	10t 跨度9.5m	河南心连心集团股份有限公司	台	1	2023年4月	2023年4月	105,396.02	103,030.42	105,396.02	104,000.00	-0.20	
392	3001482	1D型单梁起重机的	10t 跨度9.5m	河南心连心集团股份有限公司	台	1	2023年4月	2023年4月	105,396.02	103,030.42	105,396.02	104,000.00	-0.20	
393	3001483	1D型单梁起重机的	10t 跨度9.5m	河南心连心集团股份有限公司	台	1	2023年4月	2023年4月	105,396.02	103,030.42	105,396.02	104,000.00	-0.20	
394	3001484	桥式起重机的	200t-50t 跨度22.5m	河南心连心集团股份有限公司	台	1	2023年4月	2023年4月	3,085,547.16	2,951,518.66	3,085,547.16	3,010,550.00	-5.22	
395	3001485	桥式起重机的	200t-50t 跨度22.5m	河南心连心集团股份有限公司	台	1	2023年4月	2023年4月	3,085,547.16	2,951,518.66	3,085,547.16	3,010,550.00	-5.22	
396	3001486	桥式起重机的	200t-50t 跨度22.5m	河南心连心集团股份有限公司	台	1	2023年4月	2023年4月	3,085,547.16	2,951,518.66	3,085,547.16	3,010,550.00	-5.22	
397	3001487	桥式起重机的	200t-50t 跨度22.5m	河南心连心集团股份有限公司	台	1	2023年4月	2023年4月	3,085,547.16	2,951,518.66	3,085,547.16	3,010,550.00	-5.22	
398	3001488	2.5m叉车	C6225	河南正源实业有限公司	台	1	2023年4月	2023年4月	3,024,402.81	2,110,400.00	3,024,402.81	2,521,616.00	-16.67	
399	3001489	叉车	WT16-150-3200	河南正源实业有限公司	台	1	2023年4月	2023年4月	3,024,402.81	2,110,400.00	3,024,402.81	2,521,616.00	-16.67	
400	3001490	桥式起重机的	10t 跨度8m	河南心连心集团股份有限公司	台	1	2023年4月	2023年4月	854,001.79	854,001.79	854,001.79	854,001.79	0.00	
401	3001491	桥式起重机的	10t 跨度8m	河南心连心集团股份有限公司	台	1	2023年4月	2023年4月	23,331.43	23,331.43	23,331.43	23,331.43	0.00	
402	3001492	桥式起重机的	10t 跨度8m	河南心连心集团股份有限公司	台	1	2023年4月	2023年4月	23,331.43	23,331.43	23,331.43	23,331.43	0.00	
403	3001494	桥式起重机的	10t 跨度8m	河南心连心集团股份有限公司	台	1	2023年4月	2023年4月	23,331.43	23,331.43	23,331.43	23,331.43	0.00	

评估师: 李娟娟 曹作 魏超群

评估基准日: 2023年3月1日

# 固定资产-机器设备评估明细表

评估基准日: 2023年12月31日

表1.6-5

共17页第14页

金额单位:人民币元

委托单位名称: 西安德心智能装备有限公司

序号	设备编号	设备名称	规格型号	生产厂家	计量单位	数量	购置日期	启用日期	账面价值		评估价值		增值率 %	备注
									原值	净值	原值	净值		
404	3001404	铣床机	MTW11Y-50*200	南通德心智能装备有限公司	台	1	2023年4月	2023年4月	844,295.97	814,002.80	700,400.00	720,416.00	-1.50	
405	3001407	版口铣床机	XGJ-12米	子通机械有限公司	台	1	2023年4月	2023年4月	281,302.72	289,431.26	302,000.00	290,742.00	7.91	
406	3001408	铣床机	MTW11Y-50*200	南通德心智能装备有限公司	台	1	2023年4月	2023年4月	944,115.53	944,326.21	973,000.00	915,080.00	-3.10	
407	3001409	铣床机	MTW11Y-50*200	南通德心智能装备有限公司	台	1	2023年4月	2023年4月	213,728.82	204,715.26	225,000.00	211,792.00	3.43	
408	3001500	铣床机	MTW11Y-20*2500	南通德心智能装备有限公司	台	1	2023年4月	2023年4月	186,791.15	178,904.43	195,000.00	184,146.00	2.00	
409	3001501	热处理炉	HTL-1000	南通德心智能装备有限公司	台	1	2023年4月	2023年4月	3,042,122.80	2,910,152.91	2,112,400.00	2,857,730.00	1.32	
410	3001502	热处理炉	ZJH-20*3.5m	南通德心智能装备有限公司	台	1	2023年4月	2023年4月	747,787.61	237,325.45	774,900.00	200,775.00	9.95	
411	3001505	热处理炉	HTL-1000	南通德心智能装备有限公司	台	2	2023年5月	2023年5月	1,074,062.90	1,035,957.85	1,109,000.00	1,120,405.00	9.17	
412	3001506	热处理炉	1500		台	5	2023年5月	2023年5月	92,920.25	69,487.45	60,000.00	88,255.00	-1.38	
413	3001507	等离子切割机	200A	西安德心智能装备有限公司	台	1	2023年5月	2023年5月	116,345.12	112,458.85	115,000.00	132,535.00	14.72	
414	3001508	等离子切割机	120A	西安德心智能装备有限公司	台	1	2023年5月	2023年5月	58,672.57	65,504.85	61,500.00	82,520.00	3.57	
415	3001509	激光切割机	MJMA-400	百利通激光科技有限公司	台	35	2023年5月	2023年5月	194,680.27	105,822.56	116,700.00	110,865.00	9.96	
416	3001510	激光切割机	ZKJ-630		台	10	2023年5月	2023年5月	64,601.75	63,215.11	54,000.00	61,370.00	-1.25	
417	3001511	激光切割机	MZ-500		台	7	2023年5月	2023年5月	89,707.55	58,465.18	60,700.00	57,665.00	-3.37	
418	3001512	刨床	1000		台	5	2023年5月	2023年5月	42,477.88	48,938.55	42,500.00	40,175.00	-1.30	
419	3001513	工业烤箱	400		台	5	2023年5月	2023年5月	28,407.08	21,257.57	26,300.00	26,985.00	-1.71	
420	3001514	工业烤箱	F-1000		台	1	2023年5月	2023年5月	538,235.09	575,128.70	626,500.00	588,025.00	3.80	
421	3001515	工业烤箱	F-1000		台	1	2023年5月	2023年5月	549,823.12	529,736.78	577,000.00	548,910.00	3.61	
422	3001516	工业烤箱	工业烤箱		台	24	2023年5月	2023年5月	217,188.38	203,165.47	240,000.00	223,200.00	5.71	
423	3001517	工业烤箱	F-1000		台	1	2023年5月	2023年5月	524,247.79	501,873.77	321,200.00	534,115.00	2.81	
424	3001518	工业烤箱	1000mm3h		台	1	2023年5月	2023年5月	166,826.05	160,770.59	184,500.00	177,534.00	10.41	
425	3001519	工业烤箱	1m3h		台	1	2023年5月	2023年5月	247,104.69	253,062.21	273,000.00	262,946.00	10.41	
426	3001520	工业烤箱	工业烤箱		台	1	2023年5月	2023年5月	565,854.60	553,333.40	368,500.00	560,855.00	3.91	
427	3001521	工业烤箱	AYC2-2000g		台	5	2023年5月	2023年5月	73,805.31	71,088.50	73,000.00	70,646.00	-0.32	
428	3001522	工业烤箱	KSPM-300		台	1	2023年5月	2023年5月	16,271.84	15,788.81	16,400.00	15,596.00	-3.16	
429	3001523	工业烤箱	MMA-400		台	4	2023年5月	2023年5月	11,584.60	11,532.53	12,000.00	11,405.00	-1.85	
430	3001524	工业烤箱	ZKJ-630		台	1	2023年5月	2023年5月	6,405.18	6,221.68	6,500.00	6,175.00	0.75	
431	3001525	工业烤箱	1000		台	3	2023年5月	2023年5月	26,486.73	24,545.76	25,500.00	24,275.00	-1.20	
432	3001526	工业烤箱	W3M-400		台	2	2023年5月	2023年5月	11,302.82	10,943.04	11,500.00	10,735.00	-1.00	
433	3001527	工业烤箱	1000		台	6	2023年5月	2023年5月	111,584.42	107,364.92	121,500.00	117,375.00	4.20	
434	3001528	工业烤箱	LGF-100		台	2	2023年5月	2023年5月	66,578.37	64,118.51	66,200.00	63,175.00	-4.67	

评估人: 安振鹏 曹希 熊忠豪

评估日期: 2024年3月1日



# 固定资产-机器设备评估明细表

评估基准日：2023年12月31日

评估单位：北京中企资产评估有限公司  
 评估人员：安国顺、曹伟、唐晓晨

被评估单位名称：河南心连心新型肥料科技有限公司

序号	设备编号	设备名称	规格型号	生产厂家	计量单位	数量	购置日期	启用日期	账面价值		评估价值		增值率 %	备注
									原值	净值	原值	净值		
435	3001529	立式离心脱水机	NR2-500	新乡市泰隆机械有限公司	台	2	2023年5月	2023年5月	16,345.13	16,704.36	17,302.00	16,435.00	1.81	
436	3001530	立式离心脱水机	NR2-500	新乡市泰隆机械有限公司	台	5	2023年5月	2023年5月	52,035.40	50,112.99	47,999.00	49,400.00	-1.47	
437	3001531	卧式离心脱水机	ZYHC-100	新乡市泰隆机械有限公司	台	2	2023年5月	2023年5月	7,879.85	6,845.17	7,000.00	6,915.00	0.01	
438	3001532	离心机	川泰 CT50EB	新乡市泰隆机械有限公司	台	2	2023年5月	2023年5月	3,383.21	3,760.96	3,600.00	3,705.00	1.20	
439	3001533	立式离心脱水机	NJA-A-200	新乡市泰隆机械有限公司	台	2	2023年5月	2023年5月	11,150.44	10,728.49	11,400.00	10,750.00	0.13	
440	3001534	卧式离心脱水机	ZYHC-200	新乡市泰隆机械有限公司	台	2	2023年5月	2023年5月	8,946.36	8,632.59	8,600.00	8,448.00	-0.88	
441	3001535	立式离心脱水机	NJA-REDS	新乡市泰隆机械有限公司	台	2	2023年5月	2023年5月	3,495.73	5,284.01	3,600.00	5,115.00	-2.20	
442	3001536	立式离心脱水机	LHDAC-BTHUV	新乡市泰隆机械有限公司	台	1	2023年5月	2023年5月	5,752.21	5,530.69	5,600.00	5,394.00	-2.61	
443	3001537	立式离心脱水机	250S型	新乡市泰隆机械有限公司	台	1	2023年5月	2023年5月	15,485.73	14,914.50	15,300.00	14,725.00	1.21	
444	3001538	立式离心脱水机	PC-300	新乡市泰隆机械有限公司	台	1	2023年5月	2023年5月	2,176.99	2,086.50	2,000.00	2,090.00	-0.31	
445	3001539	离心机	YMA2A	新乡市泰隆机械有限公司	台	1	2023年5月	2023年5月	2,876.11	2,759.85	2,900.00	2,755.00	0.54	
446	3001540	离心机	15007750*600	新乡市泰隆机械有限公司	台	1	2023年5月	2023年5月	5,132.74	4,943.11	5,000.00	4,836.00	0.65	
447	3001541	离心机	30079007200mm	新乡市泰隆机械有限公司	台	1	2023年5月	2023年5月	5,132.74	4,943.11	5,000.00	4,836.00	0.65	
448	3001542	立式离心脱水机	PH452D	新乡市泰隆机械有限公司	台	1	2023年5月	2023年5月	105,353.19	102,356.61	111,000.00	111,875.00	9.24	
449	3001543	立式离心脱水机	ETM602D	新乡市泰隆机械有限公司	台	1	2023年5月	2023年5月	173,708.91	167,350.07	182,500.00	182,875.00	6.28	
450	3001544	台式离心机	GE759	新乡市泰隆机械有限公司	台	1	2023年5月	2023年5月	489,735.66	468,742.69	548,000.00	531,450.00	5.95	
451	3001545	台式离心机	ATY2MR	新乡市泰隆机械有限公司	台	1	2023年5月	2023年5月	1,986.50	1,946.31	1,900.00	1,756.00	0.72	
452	3001546	带式输送机	——	新乡市泰隆机械有限公司	套	1	2023年6月	2023年6月	1,102,092.19	1,642,943.02	1,982,400.00	1,879,994.00	9.72	
453	3001548	输送机	600 自动回带	新乡市泰隆机械有限公司	套	2	2023年6月	2023年6月	88,485.45	95,893.22	75,000.00	76,476.00	-0.61	
454	3001549	输送机	11 可调	新乡市泰隆机械有限公司	套	2	2023年6月	2023年6月	10,519.47	10,263.17	9,600.00	9,215.00	-0.59	
455	3001550	输送机	300 带式输送机	新乡市泰隆机械有限公司	套	4	2023年6月	2023年6月	67,255.64	65,126.67	60,500.00	58,080.00	-2.82	
456	3001551	输送机	200 带式输送机	新乡市泰隆机械有限公司	套	2	2023年6月	2023年6月	25,588.17	24,851.02	23,200.00	22,272.00	-3.39	
457	3001552	输送机	100 带式输送机	新乡市泰隆机械有限公司	套	2	2023年6月	2023年6月	21,238.94	20,526.40	19,000.00	18,305.00	-3.06	
458	3001553	输送机	100 带式输送机	新乡市泰隆机械有限公司	套	2	2023年6月	2023年6月	115,113.04	113,113.04	115,000.00	111,640.00	-1.11	
459	3001554	输送机	500 带式输送机	新乡市泰隆机械有限公司	套	4	2023年6月	2023年6月	130,873.65	129,825.55	130,000.00	128,715.00	-1.14	
460	3001555	输送机	500 带式输送机	新乡市泰隆机械有限公司	套	2	2023年6月	2023年6月	15,929.20	15,424.71	15,200.00	15,128.00	-1.20	
461	3001557	带式输送机	200 带式输送机	新乡市泰隆机械有限公司	套	1	2023年7月	2023年7月	145,011.70	142,164.40	147,000.00	145,406.00	11.47	
462	3001556	带式输送机	10T	新乡市泰隆机械有限公司	套	1	2023年7月	2023年7月	178,335.28	174,386.67	173,000.00	172,937.00	0.21	
463	3001557	带式输送机	10T	新乡市泰隆机械有限公司	套	1	2023年7月	2023年7月	128,336.29	124,386.64	122,000.00	122,857.00	0.21	
464	3001558	带式输送机	20T	新乡市泰隆机械有限公司	套	1	2023年7月	2023年7月	243,380.63	238,387.39	240,000.00	241,612.00	0.25	
465	3001553	带式输送机	20T	新乡市泰隆机械有限公司	套	1	2023年7月	2023年7月	243,380.63	238,387.39	240,000.00	241,612.00	0.25	

评估人员：安国顺、曹伟、唐晓晨  
 评估日期：2023年12月31日

评估单位：北京中企资产评估有限公司

# 固定资产-机器设备评估明细表

评估基准日：2024年12月31日

表4-3-3

共17页第16页  
金额单位：人民币元

被评估单位名称：河南亿成心智能装备科技有限公司

序号	设备编号	设备名称	规格型号	生产厂家	计量单位	数量	购置日期	启用日期	账面价值		评估价值		增值率 %	备注
									原值	净值	原值	净值		
465	3001580	滚轧	Y2-S型 450MPa	河南新成达压机有限公司	台	1	2023年7月	2023年7月	126,030.06	136,000.00	100,000.00	97	10.49	
467	3001582	榨油剥壳机	RD-300LGP		台	1	2023年7月	2023年7月	60,312.20	61,946.00	60,000.00	97	0.43	
468	3001583	榨油剥壳机	RD-300LGP		台	1	2023年7月	2023年7月	172,230.62	186,000.00	190,277.00	97	10.29	
469	3001584	内通式滚筒烘干机	NRD-H620		台	1	2023年8月	2023年8月	10,295.49	9,000.00	9,999.00	97	-0.57	
470	3001585	内通式滚筒烘干机	NRD-H120		台	1	2023年8月	2023年8月	3,415.93	3,000.00	3,256.00	97	1.53	
471	3001586	内通式滚筒烘干机	NRD-H352		台	1	2023年8月	2023年8月	7,061.26	6,912.81	6,887.00	97	-0.37	
472	3001587	抬料输送机	MR-130Y-Z20V		台	1	2023年8月	2023年8月	2,849.12	2,800.00	2,679.00	97	-0.98	
473	3001588	内通式滚筒烘干机	NASA-R107-AK		台	1	2023年8月	2023年8月	3,761.06	3,661.66	3,552.00	96	-3.52	
474	3001589	移动式升降平台	GTZ1600-100-1000	新乡亿成心智能装备有限公司	台	1	2023年9月	2023年9月	69,026.30	67,933.02	67,600.00	96	-0.45	
475	3001570	升降龙门架	LMP-574	郑州亿成心智能装备有限公司	台	1	2023年10月	2023年10月	64,955.75	64,058.59	64,190.00	98	0.11	
476	3001571	升降龙门架	LMP-675	郑州亿成心智能装备有限公司	台	1	2023年10月	2023年10月	86,050.10	87,120.66	87,218.00	96	0.11	
477	3001572	空压机	VW-2.2025	郑州亿成心智能装备有限公司	台	1	2023年10月	2023年10月	263,455.33	260,176.65	260,500.00	96	0.28	
478	3001573	叉车附件	470015161	山东莱沃电气机械有限公司	台	1	2023年10月	2023年10月	68,116.58	67,366.30	67,477.00	99	0.16	
479	3001574	不锈钢输送带			条	1	2023年10月	2023年10月	1,091.66	1,050.75	1,080.00	90	2.69	
480	3001575	输送机减速机	BWED01-121-3	新乡市亿成心智能装备有限公司	台	1	2023年10月	2023年10月	1,594.42	1,456.64	1,496.00	95	-0.29	
481	3001576	输送机变频器	ZXD-300	新乡市亿成心智能装备有限公司	台	1	2023年10月	2023年10月	68,141.59	67,422.81	67,419.00	98	-0.01	
482	3001577	磁力筛	系55-J32-FE-40		台	1	2023年11月	2023年11月	2,256.64	2,244.73	2,277.00	99	1.44	
483	3001578	全自动剥壳机	CG1-300(60进型)		台	1	2023年11月	2023年11月	1,154.89	1,166.39	1,188.00	93	0.03	
484	3001579	全自动剥壳机	LCR-760		台	1	2023年11月	2023年11月	2,821.58	2,676.81	2,772.00	98	-1.59	
485	3001580	全自动剥壳机	CG1-300(60进型)		台	1	2023年11月	2023年11月	1,154.89	1,188.28	1,185.00	92	-0.03	
486	3001581	变直流焊机	ZJ7-630	昆山华恒焊接股份有限公司	台	1	2023年12月	2023年12月	5,488.13	5,466.12	5,446.00	98	-0.76	
487	3001582	变直流焊机	MM4-400	昆山华恒焊接股份有限公司	台	1	2023年12月	2023年12月	2,035.48	2,035.48	1,980.00	95	-2.73	
488	3001583	变直流焊机	MM4-400	昆山华恒焊接股份有限公司	台	1	2023年12月	2023年12月	2,035.48	2,035.48	1,980.00	95	-2.73	
489	3001584	变直流焊机	ALU-1000		台	1	2023年12月	2023年12月	3,716.81	3,716.81	3,663.00	98	-1.45	
490	05000046	电动机	FS120002H	河南亿成心智能装备有限公司	台	1	2020年9月	2014年4月	620.08	242.64	300.00	48	23.54	
491	05000049	电动机	FS120002H	河南亿成心智能装备有限公司	台	1	2020年9月	2014年5月	620.08	242.64	300.00	48	23.54	
492	05000050	电动机	FS120002H	河南亿成心智能装备有限公司	台	1	2020年9月	2015年7月	391.08	301.08	300.00	77	-0.33	
493	05000055	电动机	FS120002H	河南亿成心智能装备有限公司	台	1	2020年9月	2015年9月	1,376.04	1,376.04	1,551.00	47	12.67	
494	05000066	电动机	FS120002H	河南亿成心智能装备有限公司	台	1	2020年9月	2015年6月	307.06	307.06	300.00	93	-2.33	
495	05000069	电动机	FS120002H	河南亿成心智能装备有限公司	台	1	2020年9月	2014年1月	242.64	242.64	300.00	81	23.54	
496	05000080	电动机	APA2半板车	河南亿成心智能装备有限公司	台	1	2020年9月	2017年12月	308.01	3,300.00	792.00	26	14.97	

评估师：王成、王成、王成  
评估日期：2024年12月31日

评估人：王成、王成、王成



# 固定资产-机器设备评估明细表

评估基准日：2023年12月31日

表4-B-5  
共17页第17页  
金额单位：人民币元

被评估单位名称：河南心速智能装备科技有限公司

序号	设备编号	设备名称	规格型号	生产厂家	计量单位	数量	购置日期	启用日期	账面价值		评估价值		增值率 %	备注
									原值	净值	原值	成新率%		
497	05000061	电动三轮车	FS1120DZH	河南丰收新能源车辆有限公司	辆	1	2020年9月	2015年12月	1,015.00	404.34	300.00	300.00	-25.81	
498	05000062	电动三轮车	FS1120DZH	河南丰收新能源车辆有限公司	辆	1	2020年9月	2015年12月	1,015.00	404.34	300.00	300.00	-25.81	
499	05000063	电动三轮车	FS1120DZH	河南丰收新能源车辆有限公司	辆	1	2020年9月	2016年12月	609.00	242.64	300.00	300.00	23.61	
500	05000064	电动三轮车	电动小	河南丰收新能源车辆有限公司	辆	1	2020年9月	2019年9月	2,992.00	1,191.85	2,300.00	1,551.00	30.13	
501	05000065	电动三轮车	FS1320DZH	河南丰收新能源车辆有限公司	辆	1	2020年9月	2018年7月	1,421.00	566.00	3,300.00	486.00	-32.54	
502	05000066	电动三轮车	FS1320DZH	河南丰收新能源车辆有限公司	辆	1	2020年9月	2017年7月	2,071.00	824.98	3,300.00	627.00	-24.00	
503	05000067	电动三轮车	FS-载货	河南丰收新能源车辆有限公司	辆	1	2020年9月	2013年11月	809.00	242.64	300.00	300.00	23.64	
504	05000068	电动车	JPC006 AP	河南丰收新能源车辆有限公司	辆	1	2020年9月	2019年12月	3,735.00	1,487.72	3,300.00	1,817.00	8.69	
505	05000069	电动车	电动小	河南丰收新能源车辆有限公司	辆	1	2020年9月	2018年12月	2,522.00	1,004.66	2,300.00	1,221.00	21.63	
506	05000072	电动三轮车	X1000-48	河南丰收新能源车辆有限公司	辆	1	2021年11月	2021年11月	35,000.00	21,750.00	47,000.00	13,088.00	-39.75	
507	05000074	大世三轮	丰收牌	河南丰收新能源车辆有限公司	辆	1	2022年4月	2022年4月	8,495.58	5,805.38	4,600.00	6,745.00	15.67	
508	05000075	电动三轮车	丰收牌	河南丰收新能源车辆有限公司	辆	1	2022年4月	2022年4月	3,495.58	5,805.38	5,000.00	6,745.00	15.67	
509	03001403	电动三轮车	丰收牌	河南丰收新能源车辆有限公司	辆	1	2022年8月	2022年8月	4,335.28	3,100.40	4,000.00	3,240.00	4.50	
510	05000076	电动三轮车	丰收牌	河南丰收新能源车辆有限公司	辆	1	2022年5月	2022年6月	4,335.28	3,100.40	4,000.00	3,240.00	4.50	
511	05000077	电动三轮车	丰收牌	河南丰收新能源车辆有限公司	辆	1	2022年6月	2022年6月	4,335.28	3,100.40	4,000.00	3,240.00	4.50	
512	05000078	电动三轮车	1.0*1.2米车斗	河南丰收新能源车辆有限公司	辆	1	2023年1月	2023年1月	4,247.79	3,507.93	4,000.00	3,738.00	6.55	
513	05000079	电叉车	合力	河南丰收新能源车辆有限公司	辆	1	2023年3月	2023年3月	274,330.25	235,240.34	300,000.00	276,648.00	17.56	
514	03001503	硬砂筛	20Caribee/m	山东创亿新泰装备有限公司	个	1	2023年4月	2023年4月	862,125.19	641,222.33	860,000.00	605,968.00	-1.77	
515	03000098	硬砂筛	20Caribee/m	山东创亿新泰装备有限公司	个	1	2023年4月	2023年4月	639,236.86	815,868.25	800,000.00	626,968.00	0.91	
									46,553,938.71	43,895,018.87	52,450,200.00	44,017,307.00	0.28	
机器设备净值合计														

资产评估师：王福强、管丰、郑思琦  
评估日期：2024年3月1日

评估人员：王福强、管丰、郑思琦

# 固定资产-车辆评估明细表

评估基准日：2023年12月31日

表4-8-6  
共1页第1页  
金额单位：人民币元

被评估单位名称：河南心连心智能装备科技有限公司

序号	资产编码	车辆牌号	车辆名称及规格型号	生产厂家	计量单位	数量	购置日期	启用日期	已行驶里程(公里)	账面价值		评估价值			增值率 %	备注	
										原值	净值	原值	成新率%	净值			
1	05000018	豫GM5H16	轻卡汽车	金杯牌JKC1024D6L0	辆	1	2020年7月	2020年7月	45953	46,628.32	16,356.83	29,400.00	73	21,462.00	31.20		
2	05000021	豫GK072D	本田汽车	GHA5480RAC6A	辆	1	2020年6月	2020年6月	210329	167,920.36	61,570.76	146,100.00	62	90,582.00	47.12		
3	05000051	豫GB221U	皮卡车	长城牌CC1021PA0J	辆	1	2020年9月	2017年2月	186679	42,706.00	17,011.16	47,900.00	52	24,908.00	46.42		
4	05000052	豫GB220U	皮卡车	长城牌CC1021PA0J	辆	1	2020年9月	2017年2月	139253	41,091.00	16,367.86	47,900.00	52	24,908.00	52.18		
5	05000053	豫GE7ZA0	面包车	五菱牌LZW6441JY	辆	1	2020年9月	2018年1月	112523	34,444.00	13,720.23	34,200.00	60	20,520.00	49.56		
6	05000055	豫G7A900	东风本田艾力绅豫G7A900	艾力绅牌DHW6494R6CRE	辆	1	2020年9月	2019年1月	272740	203,349.00	81,000.74	233,700.00	52	121,524.00	50.03		
7	05000073	豫GAL550	轿车	大众汽车SVW71423AT	辆	1	2022年4月	2022年4月	32810	167,096.90	114,162.35	158,900.00	84	133,476.00	16.92		
										703,205.58	320,191.93	696,100.00		437,360.00	36.60	****	
净值合计																	

被评估单位填表人：戚春巧  
填表日期：2024年3月1日

评估人员：安振刚 管伟 康思嘉



# 固定资产-电子设备评估明细表

评估基准日：2023年12月31日

评估师：王

评估机构：北京

金额单位：人民币元

被评估单位名称：河南心连心智能装备科技有限公司

序号	设备名称	规格型号	生产厂家	计量单位	数量	购置日期	启用日期	账面价值		评估价值		增值率%	备注
								原值	净值	原值	成新率%		
1	笔记本电脑	联想U430	联想集团	台	1	2020年9月	2015年7月	2,801.00	1,115.70	3,563.00	15	504.00	-54.83
2	电脑	扬天W2900	联想集团	台	1	2020年9月	2020年1月	3,051.00	1,247.75	3,174.00	77	720.00	-40.88
3	笔记本电脑	联想昭阳E41-30	联想集团	台	1	2020年9月	2020年1月	2,648.00	1,033.23	2,832.00	22	623.00	-49.85
4	笔记本电脑	DH-FB1C1	浙江大华技术	台	1	2020年9月	2020年2月	4,340.00	1,728.73	4,333.00	51	2,362.00	33.16
5	会议桌	3m*1.5m	木质	套	1	2020年9月	2020年7月	177.00	70.56	100.00		100.00	41.72
6	台式电脑一套	扬天T4900V	联想集团	套	1	2020年9月	2020年7月	177.00	70.56	100.00		100.00	41.72
7	格力空调	KFR-35GW/DN8Y-DH400	格力电器	台	1	2020年9月	2020年7月	177.00	70.56	200.00		200.00	183.45
8	入联想电脑	扬天M4500	联想集团	台	1	2020年9月	2020年7月	177.00	70.56	100.00		100.00	41.72
9	显示器联想	扬天A4600K-33	联想集团	台	1	2020年9月	2020年7月	177.00	70.56	100.00		100.00	41.72
10	显示器联想	扬天A4600K-33	联想集团	台	1	2020年9月	2020年7月	133.00	52.96	100.00		100.00	88.82
11	联想电脑	扬天M4500	联想集团	套	1	2020年9月	2020年7月	177.00	70.56	100.00		100.00	41.72
12	电脑	扬天A4600K	联想集团	套	1	2020年9月	2020年7月	177.00	70.56	100.00		100.00	41.72
13	联想电脑	扬天M2512d	联想集团	套	1	2020年9月	2020年7月	177.00	70.56	100.00		100.00	41.72
14	联想电脑	联想M200	联想集团	套	1	2020年9月	2020年7月	177.00	70.56	100.00		100.00	41.72
15	万通复印机	Kyocera Taskalfa 1600	万通	套	1	2020年9月	2020年7月	730.00	250.72	200.00		200.00	-31.21
16	万通复印机	扬天T4900V	联想集团	台	1	2020年9月	2020年7月	177.00	70.56	100.00		100.00	41.72
17	万通打印机	HP1020	惠普公司	套	1	2020年9月	2020年7月	38.00	35.09	50.00		50.00	42.40
18	联想式电脑	KFR-72LW/SOYPAWJ(03)	美的集团	套	1	2020年9月	2020年7月	177.00	70.56	200.00		200.00	183.45
19	空调	KFR-35GW/DN8Y-DH400	格力电器	台	1	2020年9月	2020年7月	177.00	70.56	200.00		200.00	183.45
21	联想电脑	扬天M7188	联想集团	套	1	2020年9月	2011年3月	177.00	70.56	100.00		100.00	41.72
22	美的空调1.5P	KFR-35GW/DN8Y-DH400	格力电器	台	1	2020年9月	2020年7月	177.00	70.56	200.00		200.00	183.45
23	投影仪	AT-268	爱普生	套	1	2020年9月	2010年11月	1,062.00	423.03	200.00		200.00	-52.72
24	联想电脑	扬天M4500	联想集团	套	1	2020年9月	2020年7月	177.00	70.56	100.00		100.00	41.72
25	联想电脑	扬天M7188	联想集团	套	1	2020年9月	2011年3月	177.00	70.56	100.00		100.00	41.72
26	三人沙发	三人沙发+二人沙发+茶几		套	1	2020年9月	2011年3月	531.00	211.46	300.00		300.00	-5.42
27	联想电脑	扬天T4900V	联想集团	套	1	2020年9月	2020年7月	177.00	70.56	100.00		100.00	41.72
28	会议桌	2.5m*1.5m	木质	套	1	2020年9月	2013年3月	208.00	106.02	100.00		100.00	-5.88

评估师：王 王 王  
评估日期：2024年3月1日

评估人员：王 王 王 王 王

# 固定资产-电子设备评估明细表

评估基准日：2023年12月31日

表4-3-7

共8页第2页  
金额单位：人民币元

被评估单位名称：湖南心连芯智能装备科技有限公司

序号	设备名称	规格型号	生产厂家	计量单位	数量	购置日期	启用日期	账面价值		评估价值		增值率%	备注
								原值	净值	原值	成新率%		
29	联想电脑	联想M4500-B502(C)	联想集团	台	1	2020年9月	2023年4月	177.00	70.56	100.00	100.00	41.72	
30	联想笔记本	联想T400V	联想集团	台	1	2020年9月	2023年7月	177.00	70.56	100.00	100.00	41.72	
31	电脑	联想E430	联想集团	台	1	2020年9月	2023年12月	177.00	70.56	100.00	100.00	41.72	
32	电脑	联想E430	联想集团	台	1	2020年9月	2023年12月	177.00	70.56	100.00	100.00	41.72	
33	打印机	惠普1022	惠普公司	台	1	2020年5月	2023年1月	120.00	51.44	50.00	50.00	-2.80	
34	空调	KFR-72LW/SDFPA000G5	美的集团	台	1	2020年9月	2023年7月	664.00	264.53	300.00	200.00	-24.39	
35	空调	KFR-35GW/DN8Y-DH400	格力电器	台	1	2020年9月	2023年7月	226.00	89.96	200.00	200.00	122.32	
36	空调	KFR-35GW/DN8Y-DH400	格力电器	台	1	2020年9月	2023年7月	226.00	89.96	200.00	200.00	122.32	
37	电动车	FS1320DZH	丰收新能源	台	1	2020年9月	2023年1月	616.00	282.64	300.00	300.00	23.64	
38	电动车	FS1320DZH	丰收新能源	台	1	2020年9月	2023年1月	616.00	282.64	300.00	300.00	23.64	
39	电动车	FS1320DZH	丰收新能源	台	1	2020年9月	2023年1月	600.00	242.64	300.00	300.00	23.64	
40	自行车	FS1320DZH	丰收新能源	台	1	2020年9月	2023年1月	211.00	86.00	100.00	100.00	13.64	
41	电脑	联想台式机	联想集团	台	1	2020年9月	2023年1月	177.00	70.56	100.00	100.00	41.72	
42	打印机	惠普1005	惠普公司	台	1	2020年9月	2023年11月	336.00	85.22	50.00	50.00	-07.48	
43	联想笔记本	联想E222	联想集团	台	1	2020年9月	2023年3月	360.00	142.54	100.00	100.00	29.64	
44	打印机	惠普1005 (李总办公室)	惠普公司	台	1	2020年9月	2023年3月	296.00	96.22	50.00	50.00	-47.40	
45	打印机复印机	联想7450	联想集团	台	1	2020年9月	2023年4月	356.00	142.54	50.00	50.00	64.92	
46	电脑	联想扬天A4600	联想集团	台	1	2020年9月	2023年7月	911.00	163.66	100.00	100.00	-36.90	
47	电脑	扬天A4600	联想集团	台	1	2020年9月	2023年10月	411.00	163.66	100.00	100.00	-36.90	
48	电脑	扬天M4900C-00	联想集团	台	1	2020年9月	2023年10月	372.00	146.18	100.00	100.00	-32.51	
49	电脑	扬天M4900C-00	联想集团	台	1	2020年9月	2023年10月	411.00	166.66	100.00	100.00	-36.90	
50	电脑	扬天A4600	联想集团	台	1	2020年9月	2023年10月	464.00	196.84	100.00	100.00	-60.20	
51	打印机	惠普1005	惠普公司	台	12	2020年9月	2023年11月	4,440.00	1,772.24	600.00	600.00	14	
52	空调	KFR-35GW/DN8Y-DH400	格力电器	台	1	2020年9月	2023年7月	5,420.00	2,160.18	200.00	200.00	-60.74	
53	电脑	联想M4500	联想集团	台	1	2020年9月	2023年8月	1,516.00	616.62	100.00	100.00	-63.78	
54	空调	KFR-35GW/DN8Y-DH400	格力电器	台	1	2020年9月	2023年7月	2,618.00	1,122.41	200.00	200.00	-62.19	
55	空调	KFR-71LW/SDFPA000G3	美的集团	台	1	2020年9月	2023年8月	3,337.00	520.62	5,309.00	796.00	50.30	

评估师：陈承承、戴香巧  
报告日期：2024年3月1日

评估人员：安振刚、曾行、魏思嘉



# 固定资产-电子设备评估明细表

评估基准日：2023年12月31日

表4-8-7  
2023年12月31日  
金额单位：人民币元

被评估单位名称：河南心连心智能装备科技有限公司

序号	设备名称	规格型号	生产厂家	计量单位	数量	购置日期	启用日期	账面价值		评估价值			增值率%	备注
								原值	净值	原值	成新率%	净值		
56	电脑	联想M9000-30	联想集团	台	1	2020年9月	2016年10月	1,824.00	766.43	100.00		100.00	49.85	
57	联想电脑	启天M4500-B302(C)	联想集团	台	1	2020年9月	2012年4月	1,185.00	472.06	00.00		100.00	-76.62	
58	联想电脑	启天M4900-00	联想集团	台	1	2020年9月	2017年8月	2,309.00	919.72	100.00		100.00	49.12	
59	空调	KFR-72LWSDYPA00(03)	美的集团	台	1	2020年9月	2018年7月	2,948.00	1,174.25	200.00		200.00	-32.97	
60	电脑	启天B415-B029	联想集团	台	1	2020年9月	2017年10月	1,069.00	425.80	100.00		100.00	-76.51	
61	电脑	V330-15A57	联想集团	台	1	2020年9月	2019年4月	3,325.00	1,323.66	4,147.00	15	637.00	-51.06	
62	电脑	启天M4900C	联想集团	台	1	2020年9月	2019年12月	703.00	260.06	100.00		100.00	-64.29	
63	电脑	启天M7198	联想集团	台	1	2020年9月	2011年3月	436.00	174.47	100.00		100.00	-40.69	
64	电脑	研华科技610L	联想集团	台	1	2020年9月	2015年12月	549.00	214.72	100.00		100.00	-33.42	
65	电脑	研华科技610L	联想集团	台	1	2020年9月	2015年12月	539.00	214.72	100.00		100.00	-33.42	
66	电脑	启天M415-N007	联想集团	台	1	2020年9月	2019年12月	3,055.00	1,216.94	4,303.00	15	654.00	-46.26	
67	电脑	启天M410-B167	联想集团	台	1	2020年9月	2015年12月	3,586.00	1,429.22	5,123.00	15	768.00	-46.29	
68	电脑	启天M428-B002	联想集团	台	1	2020年9月	2020年2月	4,464.00	1,786.00	4,181.00	22	1,047.00	-41.28	
69	电脑	研华T4900-11	联想集团	台	1	2020年9月	2018年4月	2,167.00	863.22	3,117.00	15	569.00	-35.30	
70	笔记本电脑	V130-141KB005	联想集团	台	1	2020年9月	2020年2月	3,072.00	1,233.68	3,273.00	22	720.00	-41.15	
71	打印机	HP1005	惠普公司	台	1	2020年9月	2014年11月	258.00	94.22	50.00		50.00	-47.48	
72	空调	KFR-35GW/DN8Y-DH630	格力电器	台	1	2020年9月	2020年7月	818.00	349.80	200.00		200.00	-42.92	
73	空调	KFR-35GW/DN8Y-DH600	格力电器	台	1	2020年9月	2008年7月	4,136.00	1,647.47	300.00		200.00	-87.86	
74	空调	KFR-72LWSDYPA00(03)	美的集团	台	1	2020年9月	2008年7月	1,326.00	528.19	200.00		200.00	-62.13	
75	空调	KFR-72LWSDYPA00(03)	美的集团	台	1	2020年9月	2008年7月	1,326.00	528.19	200.00		200.00	-62.13	
76	格力空调	KFR-35GW/DN8Y-DH400	格力电器	台	1	2020年9月	2008年7月	1,019.00	549.32	200.00		200.00	-63.96	
77	格力空调	KFR-35GW/DN8Y-DH400	格力电器	台	1	2020年9月	2008年7月	1,315.00	549.32	200.00		200.00	-63.59	
78	格力空调	KFR-35GW/DN8Y-DH400	格力电器	台	1	2020年9月	2008年7月	1,315.00	549.32	200.00		200.00	-63.59	
79	格力空调	KFR-35GW/DN8Y-DH400	格力电器	台	1	2020年9月	2008年7月	1,315.00	549.32	200.00		200.00	-63.59	
80	格力空调	KFR-35GW/DN8Y-DH400	格力电器	台	1	2020年9月	2008年7月	1,315.00	549.32	200.00		200.00	-63.59	
81	格力空调	KFR-72LWSDYPA00(03)	美的集团	台	1	2020年9月	2008年7月	4,064.00	1,939.05	200.00		200.00	-95.09	
82	美的空调	KFR-35GW/DN8Y-DH400	格力电器	台	1	2020年9月	2023年7月	1,148.00	446.32	200.00		200.00	-55.49	

被评估单位负责人：魏春巧  
制表日期：2024年3月1日

评估人员：李振刚 鲁伟 张思晨

# 固定资产-电子设备评估明细表

评估基准日：2023年12月31日

页码: 6/7

评估单位: 北京中企资产评估有限公司

金额单位: 人民币元

委托评估单位名称: 河南心连心智能装备科技有限公司

序号	设备名称	规格型号	生产厂家	计量单位	数量	购置日期	启用日期	账面价值		评估价值			增值率%	备注
								原值	净值	原值	成新率%	净值		
83	台式电脑主机	HCH-3300C		台	1	2020年9月	2012年6月	50.00	19.96	50.00		50.00	151.25	
84	笔记本电脑	thinkpad	联想	台	1	2020年9月	2020年7月	68.00	36.06	50.00		50.00	42.45	
85	传真机			台	1	2020年8月	2008年7月	98.00	65.09	50.00		50.00	42.49	
86	电脑	联想 N25505	联想	台	1	2021年5月	2021年1月	3,407.69	1,546.97	3,241.00	42	1,361.00	-10.40	
87	台式电脑	戴尔T5610	联想	台	1	2021年1月	2021年1月	5,641.59	2,515.20	5,221.00	42	2,193.00	-12.37	
88	笔记本电脑	HP (Lenovo Thinkpad) X240 (2014)	联想	台	1	2021年1月	2021年1月	3,407.08	1,516.97	3,241.00	42	1,361.00	-10.40	
89	台式电脑主机	CS-3(适用于笔记本 (72MM-10MM))	德隆检测	台	1	2021年1月	2021年1月	964.50	430.10	500.00		500.00	18.25	
90	台式电脑主机	CSK-JA	德隆检测	台	1	2021年1月	2021年1月	1,150.44	512.09	1,061.00	71	768.00	49.74	
91	台式电脑主机	CSK-JA	德隆检测	台	1	2021年1月	2021年1月	1,150.44	512.89	1,067.00	71	768.00	49.74	
92	台式电脑主机	CS-3(适用于笔记本(110MM-152MM))	德隆检测	台	1	2021年1月	2021年1月	964.60	430.10	500.00		500.00	16.25	
93	台式电脑主机	CSK-JA-1	德隆检测	台	1	2021年1月	2021年1月	2,345.15	1,045.53	1,717.00	71	1,219.00	16.58	
94	台式电脑主机	NSH-RE3.128v3.3032v3C4R4W4C4V19	联想	台	1	2021年1月	2021年1月	2,522.12	1,124.43	2,201.00	42	966.00	-14.09	
95	笔记本电脑	联想昭阳 E5-ML 17-10510U四核	联想	台	1	2021年3月	2021年3月	5,522.13	2,636.26	4,467.00	45	2,190.00	-16.95	
96	笔记本电脑	联想昭阳 E5-ML 17-10510U四核	联想	台	1	2021年3月	2021年3月	5,522.12	2,636.86	4,467.00	45	2,190.00	-16.95	
97	台式电脑	1386GHT-128G	联想	台	1	2021年5月	2021年5月	2,477.68	1,256.20	2,212.00	45	1,062.00	-15.62	
98	台式电脑	联想Thinkpad L14	联想	台	1	2021年8月	2021年8月	5,396.29	2,834.13	4,467.00	50	2,434.00	-14.12	
99	台式电脑	NHR-8314-106/XX-X-B-A-D1/P/SD	联想	台	1	2021年8月	2021年3月	2,389.28	1,330.04	1,352.00	71	1,407.00	5.76	
100	台式电脑	联想启天M42 / i5 8G 1T	联想	台	1	2021年9月	2021年9月	4,159.29	2,381.17	3,628.00	55	1,995.00	-16.22	
101	打印机	hp惠普m1020c	hp惠普	台	1	2021年9月	2021年9月	1,078.65	616.11	947.00	55	521.00	-15.71	
102	扫描仪	LK-200		台	1	2021年11月	2021年11月	1,292.04	780.54	1,158.00	74	851.00	9.03	
103	扫描仪	川康 CT-50EB		台	1	2021年11月	2021年11月	1,946.80	1,179.22	1,169.00	58	1,026.00	-12.72	
104	打印机	惠普 LJ2400 Pro	惠普	台	1	2021年11月	2021年11月	840.71	507.96	500.00		500.00	-1.57	
105	笔记本电脑	联想 Ideapad G3	联想	台	1	2021年11月	2021年11月	3,346.13	2,021.03	3,241.00	58	1,880.00	-5.93	
106	台式电脑	联想启天M420	联想	台	1	2021年12月	2021年12月	4,336.26	2,508.44	3,628.00	60	2,177.00	-19.02	
107	台式电脑	LK120	联想	台	1	2021年12月	2021年12月	1,902.65	1,179.63	1,143.00	75	1,307.00	10.80	
108	台式电脑	商用启天M420	联想	台	1	2022年1月	2022年1月	4,116.05	2,616.48	3,894.00	61	2,375.00	-9.23	
109	台式电脑	商用启天M420	联想	台	1	2022年2月	2022年2月	4,116.04	2,581.64	3,894.00	62	2,453.00	-8.53	

资产评估师: 曹春巧

评估日期: 2023年1月1日

评估人员: 史瑞娟 曹春巧



# 固定资产-电子设备评估明细表

评估基准日: 2023年12月31日

共4页  
第1页  
金额单位:人民币元

被评估单位名称: 河南心连心智能装备科技有限公司

序号	设备名称	规格型号	生产厂家	计量单位	数量	购置日期	启用日期	账面价值		评估价值		增值率%	备注
								原值	净值	原值	成新率%		
110	台式电脑	爱普生 T5485EM	爱普生	台	1	2022年3月	2022年3月	29,823.01	26,581.88	27,876.00	78	29,540.00	1.14
111	台式电脑	联想启天M427	联想	台	1	2022年4月	2022年4月	4,026.85	3,751.53	3,605.00	67	2,540.00	-7.36
112	台式电脑	联想启天M427	联想	台	1	2022年4月	2022年4月	4,065.55	2,751.53	3,806.00	67	2,540.00	-7.36
113	高速扫描仪	柯达S2050	柯达	台	1	2022年4月	2022年4月	3,006.65	2,056.05	2,832.00	79	2,237.00	6.80
114	扫描器	霍尼韦尔1902GSR(带底座)	霍尼韦尔	台	1	2022年4月	2022年4月	1,466.73	1,015.93	1,110.00	07	949.00	6.59
115	台式电脑	联想启天M437	联想	台	1	2022年6月	2022年6月	3,982.30	2,847.40	3,806.00	70	2,664.00	6.44
116	笔记本电脑	联想启天M437	联想	台	1	2022年6月	2022年6月	5,154.87	3,685.71	4,807.00	70	3,407.00	-7.56
117	笔记本电脑	联想启天M437	联想	台	1	2022年6月	2022年6月	5,154.87	3,685.71	4,867.00	70	3,407.00	-7.56
118	台式电脑	联想启天M437	联想	台	1	2022年7月	2022年7月	4,691.77	3,363.15	4,336.00	72	3,142.00	-7.17
119	台式电脑	联想启天M437	联想	台	1	2022年8月	2022年9月	4,691.77	3,436.61	4,336.00	73	2,126.00	-7.89
120	针式打印机	爱普生 LQ-680K II	爱普生	台	1	2022年8月	2022年8月	2,212.39	1,721.97	2,124.00	76	1,514.00	-6.27
121	测厚仪	DANA DN290	联想	台	1	2022年8月	2022年8月	2,477.59	1,926.68	2,768.00	65	2,021.00	5.21
122	笔记本电脑	联想Thinkpad L14	联想	台	1	2022年10月	2022年10月	5,904.73	4,327.75	5,041.00	77	3,864.00	-6.02
123	台式电脑	联想启天M437	联想	台	1	2022年11月	2022年11月	5,327.43	5,026.06	6,019.00	78	4,694.00	6.59
124	笔记本电脑	联想Thinkpad L14	联想	台	1	2022年12月	2022年12月	5,304.13	4,300.69	5,116.00	80	4,248.00	-1.25
125	笔记本电脑	联想Thinkpad L14	联想	台	1	2022年12月	2022年12月	5,304.13	4,400.89	6,110.00	80	4,248.00	-1.25
126	台式电脑	联想5新一代	联想	台	1	2022年12月	2022年12月	4,070.19	3,297.38	4,071.00	80	3,257.00	-1.22
127	台式电脑	联想5新一代	联想	台	1	2022年12月	2022年12月	4,070.19	3,297.38	4,071.00	80	3,257.00	-1.22
128	台式电脑	联想5新一代	联想	台	1	2022年12月	2022年12月	4,070.19	3,297.38	4,071.00	80	3,257.00	-1.22
129	台式电脑	联想5新一代	联想	台	1	2022年12月	2022年12月	4,070.19	3,297.38	4,071.00	80	3,257.00	-1.22
130	台式电脑	联想5新一代	联想	台	1	2022年12月	2022年12月	4,070.19	3,297.38	4,071.00	80	3,257.00	-1.22
131	台式电脑	联想5新一代	联想	台	1	2022年12月	2022年12月	4,070.19	3,297.38	4,071.00	80	3,257.00	-1.22
132	打印机	惠普普雷1020c	惠普	台	1	2023年2月	2023年2月	4,070.80	3,426.25	4,071.00	83	3,379.00	-1.36
133	打印机	惠普普雷1020c	惠普	台	1	2023年1月	2023年1月	1,617.70	840.49	1,662.00	62	871.00	3.63
134	台式电脑	启天M455-A206	联想	台	1	2023年1月	2023年1月	1,617.70	840.49	1,662.00	62	871.00	3.63
135	台式电脑	启天M437-A426	联想	台	1	2023年2月	2023年2月	4,070.80	3,426.25	4,071.00	83	3,379.00	-1.36
136	笔记本电脑	thinkpad L14	联想	台	1	2023年2月	2023年2月	6,371.68	5,362.83	6,372.00	83	5,269.00	-1.38

评估人员: 安振鹏 曹佳 杨志新

被评估单位填表人: 曹春巧  
填表日期: 2024年3月1日

# 固定资产-电子设备评估明细表

评估基准日：2023年12月31日

304437

共8页第16页

金额单位：人民币元

被评估单位名称：河南芯芯智能装备科技有限公司

序号	设备名称	规格型号	生产厂家	计量单位	数量	购置日期	启用日期	账面价值		评估价值		增值率%	备注	
								原值	净值	原值	成新率%			净值
137	扫地车	电动, 2023年12月, 工业制式		台	1	2023年2月	2023年2月	26,106.19	91,972.69	26,106.00	63	21,668.00	-1.35	
138	收缩门	15m		套	1	2023年4月	2023年4月	10,000.00	6,733.56	10,000.00	92	9,200.00	5.34	
139	收缩门	18m		套	1	2023年4月	2023年4月	15,837.17	14,529.81	15,837.00	92	15,306.00	5.34	
140	LED显示屏	980mm*480 海康	海康	套	1	2023年4月	2023年4月	15,796.67	16,447.47	16,167.00	89	16,697.00	3.70	
141	双开门	1.52m		台	1	2023年4月	2023年4月	5,309.74	4,637.15	5,310.00	92	4,865.00	5.34	
142	空蜂门	1.52m		台	1	2023年4月	2023年4月	5,309.75	4,637.17	5,310.00	92	4,865.00	5.34	
143	门禁系统	双扇双开		台	1	2023年4月	2023年4月	8,274.34	7,226.25	8,319.00	87	7,238.00	0.16	
144	门禁系统	双扇双开		台	1	2023年4月	2023年4月	8,274.34	7,226.25	8,319.00	87	7,238.00	0.16	
145	门禁系统	双扇双开		台	1	2023年4月	2023年4月	8,274.34	7,226.25	8,319.00	87	7,238.00	0.16	
146	门禁系统	双扇双开		台	1	2023年4月	2023年4月	8,274.33	7,226.25	8,309.69	87	7,160.00	-0.92	
147	空调	美的KFR-35GW	美的集团	台	1	2023年4月	2023年4月	2,477.88	2,164.04	2,477.00	92	2,260.00	5.35	
148	中央空调	美的制冷功率:1.50/142KW	美的集团	台	1	2023年4月	2023年4月	711,263.71	623,170.29	711,269.30	91	647,227.00	4.19	
149	高压柜	KYN28-12	ABB	台	6	2023年4月	2023年4月	598,277.11	517,696.07	599,381.00	95	559,912.00	6.13	
150	柜式柜	MH52.0	ABB	台	13	2023年4月	2023年4月	1,363,530.19	1,197,598.92	1,303,774.00	95	1,295,110.00	8.17	
151	柜式柜	三相电动机防护等级:IP55	ABB	台	46	2023年4月	2023年4月	462,815.65	405,473.22	464,071.00	95	440,667.00	8.46	
152	台式电脑		联想	台	1	2023年4月	2023年4月	4,070.60	3,565.29	4,071.00	87	3,542.00	-0.37	
153	台式电脑		江苏永智科技	台	1	2023年4月	2023年4月	420,893.25	367,589.13	410,805.00	89	374,580.00	1.91	
154	笔记本电脑		联想	台	1	2023年5月	2023年5月	5,308.73	4,721.24	5,310.00	86	4,673.00	-1.97	
155	台式电脑		联想	台	2	2023年5月	2023年5月	13,626.82	12,117.85	13,628.00	88	11,993.00	-1.03	
156	台式电脑		联想	台	3	2023年5月	2023年5月	12,212.29	10,358.67	13,122.00	88	10,747.00	1.03	
157	台式电脑		联想	台	1	2023年5月	2023年5月	4,070.60	3,619.65	4,071.00	88	3,582.00	-1.04	
158	打印机	HP LaserJet Pro MFP M4271dw	惠普	台	1	2023年5月	2023年5月	3,495.68	3,108.13	3,540.00	88	3,115.00	0.22	
159	台式电脑		联想	台	1	2023年5月	2023年5月	4,070.60	3,619.65	4,071.00	88	3,537.00	-1.04	
160	台式电脑		联想	台	1	2023年5月	2023年5月	4,070.60	3,619.65	4,071.00	88	3,582.00	-1.04	
161	台式电脑		联想	台	1	2023年5月	2023年5月	4,070.60	3,619.65	4,071.00	88	3,623.00	1.96	
162	笔记本电脑		联想	台	1	2023年4月	2023年4月	3,309.73	1,795.73	5,100.00	85	4,567.00	-4.79	
163	笔记本电脑		联想	台	1	2023年4月	2023年4月	3,309.73	4,795.73	3,310.00	85	4,507.00	-4.79	

被评估单位负责人：魏春巧  
填表日期：2024年3月1日

评估人员：安麒麟 曹伟 唐恩博



# 固定资产-电子设备评估明细表

评估基准日：2023年12月31日

第4-57

共8页第7页

金额单位：人民币元

被评估单位名称：河南心连心智能装备科技有限公司

序号	设备名称	规格型号	生产厂家	计量单位	数量	购置日期	启用日期	账面价值		评估价值		增值率%	备注
								原值	净值	原值	成新率%		
164	台式电脑		联想	台	1	2023年6月	2023年6月	4,070.79	3,664.09	4,071.00	89	3,623.00	-1.56
165		惠普 (HP) M429 Ink	惠普	台	1	2023年6月	2023年6月	3,698.12	3,347.70	3,117.00	83	3,308.00	-1.19
166	台式电脑		联想	台	1	2023年7月	2023年7月	4,070.80	3,748.55	4,071.00	92	3,745.00	-0.09
167	有纸记录仪	ECR1100 220V		台	1	2023年7月	2023年7月	2,910.36	2,888.15	2,320.00	95	2,774.00	3.16
168	监控系统			套	1	2023年7月	2023年7月	1,037,176.64	965,381.74	1,037,699.00	93	965,060.00	0.09
169	服务器式电脑	ThinkStation K-C2	联想	台	1	2023年9月	2023年9月	7,245.99	6,899.83	7,257.00	94	6,822.00	-1.13
170	服务器式电脑	ThinkStation K-C2	联想	台	1	2023年9月	2023年9月	7,242.99	6,899.88	7,257.00	94	6,822.00	-1.13
171	服务器式电脑	ThinkStation K-C2	联想	台	1	2023年9月	2023年9月	7,244.00	6,899.91	7,257.00	94	6,822.00	-1.13
172	服务器式电脑	ThinkStation K-C2	联想	台	1	2023年9月	2023年9月	7,244.00	6,899.91	7,257.00	94	6,822.00	-1.13
173	联想显示器	L27i	联想	台	7	2023年9月	2023年9月	6,382.82	5,085.26	6,195.00	94	5,823.00	-4.37
174	服务器式电脑		联想	台	1	2023年9月	2023年9月	7,244.00	6,899.90	7,257.00	94	6,822.00	-1.13
175	服务器式电脑		联想	台	1	2023年9月	2023年9月	7,242.00	6,899.88	7,257.00	94	6,822.00	-1.13
176	服务器式电脑		联想	台	1	2023年9月	2023年9月	7,244.00	6,899.90	7,257.00	94	6,822.00	-1.13
177	服务器式电脑	联想V-L200		台	1	2023年9月	2023年9月	5,221.34	5,055.90	5,221.00	96	5,012.00	-0.87
178	台式电脑	联想ThinkStation K-C2360	联想	台	1	2023年11月	2023年11月	7,566.37	7,145.87	7,522.00	97	7,295.00	-2.02
179	打印机	HP LaserJet Pro MFP M4270W	惠普	台	1	2023年12月	2023年12月	3,451.33	3,451.33	3,451.00	99	3,415.00	-1.02
180	台式电脑		联想	台	1	2023年12月	2023年12月	7,566.27	7,566.37	7,522.00	99	7,447.00	1.58
181	台式电脑		联想	台	1	2023年12月	2023年12月	7,566.27	7,566.37	7,522.00	99	7,447.00	1.58
182	台式电脑		联想	台	1	2023年12月	2023年12月	7,566.38	7,566.38	7,511.00	99	7,535.00	-0.41
183	冰墩			台	1	2021年8月	2021年8月	1,500.00	835.00	1,327.00	71	942.00	12.81
184	办公用具				1	2022年2月	2023年2月	9,670.00	6,301.58	9,204.00	77	7,087.00	12.46
185	办公家具	沙发茶几2			1	2022年3月	2022年3月	3,573.00	2,362.97	3,163.00	70	2,623.00	10.97
186	服务器机	海尔K5 全自动	海尔		1	2022年7月	2022年7月	1,051.84	776.14	973.00	82	798.00	2.82
187	洗衣机	海尔K5 全自动	海尔		1	2022年7月	2022年7月	1,067.88	776.14	973.00	82	798.00	2.82
188	单门冰柜				1	2022年7月	2022年7月	2,417.68	1,610.97	2,359.00	82	1,959.00	5.17
189	空调	美的KFR-35GW/8Y-10A30 (13)	美的集团		1	2022年7月	2022年7月	2,330.80	1,681.57	2,212.00	82	1,914.00	7.88
190	商用净水机				1	2022年10月	2022年10月	8,600.00	6,002.92	8,142.00	77	8,269.00	-6.34

评估人员：文梅鹏 董博 卓恩惠

评估单位：河南心连心智能装备科技有限公司  
评估日期：2024年3月1日



















# 无形资产-其他无形资产评估明细表

评估基准日：2023年12月31日

表4-13-3  
共2页第1页  
金额单位：人民币元

被评估单位名称：河南心连心智能装备科技有限公司

序号	权属证号	无形资产名称和内幕	类型	取得日期	法定/预计使用年限	原始入账价值	账面价值		尚可使用年限	评估价值	增值率%	备注
							余额	减值准备				
1		绘图软件	软件	2021/1/30	10	5,445.54	5,209.46		7.92	5,209.46		
2		绘图软件	软件	2021/1/30	10	5,445.54	5,209.46		7.92	5,209.46		
3		绘图软件	软件	2021/1/30	10	5,445.54	5,209.46		7.92	5,209.46		
4		绘图软件	软件	2021/1/30	10	5,445.54	5,209.46		7.92	5,209.46		
5		绘图软件	软件	2021/1/30	10	5,445.54	5,209.46		7.92	5,209.46		
6		绘图软件	软件	2021/1/30	10	5,445.54	5,209.46		7.92	5,209.46		
7		绘图软件	软件	2021/1/30	10	5,445.54	5,209.46		7.92	5,209.46		
8	ZL202011032482.1	一种在线检测装置及控制方法	实用新型专利	2021/5/10	10	-	-		7.44	6,200.00		
9	ZL202020120027.7	一种基于云计算的工业设备	实用新型专利	2020/3/17	10	-	-		6.21	5,200.00		
10	ZL201920243569.4	一种内置驱动装置式输送机	实用新型专利	2019/11/26	10	-	-		5.90	4,900.00		
11	ZL202120109502.3	一种埋式料流控制装置	实用新型专利	2021/12/20	10	-	-		7.97	6,700.00		
12	ZL202201042828.5	一种基于物联网的工业设备	实用新型专利	2022/1/26	10	-	-		8.07	6,800.00		
13	ZL201920087092.0	一种袋式除尘器	实用新型专利	2019/1/8	10	-	-		5.02	4,200.00		
14	ZL202120109504.3	一种带破碎件控制用输送机	实用新型专利	2021/12/20	10	-	-		7.97	6,700.00		
15	ZL201820104728.1	一种用于带式输送机驱动装置	实用新型专利	2018/1/26	10	-	-		4.07	3,400.00		
16	ZL202120104643.9	一种用于带式输送机驱动装置	实用新型专利	2021/12/13	10	-	-		7.95	6,800.00		
17	ZL202020200043.0	一种用于带式输送机驱动装置	实用新型专利	2020/10/20	10	-	-		6.80	5,700.00		
18	ZL202130065747.4	一种除尘器箱体式提升阀	实用新型专利	2021/3/9	10	-	-		7.19	6,000.00		
19	ZL202220010282.7	一种用于带式输送机驱动装置	实用新型专利	2022/1/25	10	-	-		6.07	6,800.00		
20	ZL202210025519.4	一种带式输送机式驱动装置	实用新型专利	2022/7/23	10	-	-		8.56	7,200.00		
21	ZL202220013444.1	一种平板输送机装置	实用新型专利	2022/9/30	10	-	-		8.75	7,300.00		
22	ZL202120040172.9	一种带式输送机驱动装置及其工作方法	发明专利	2023/4/20	20	-	-		19.30	112,400.00		
23	ZL202310014543.9	一种带式输送机驱动装置及其工作方法	发明专利	2023/5/3	20	-	-		19.59	134,300.00		
24	ZL202310269862.7	一种带式输送机驱动装置及其工作方法	发明专利	2023/9/15	20	-	-		19.71	135,700.00		

被评估单位填表人：臧春巧  
填表日期：2024年3月1日

评估人员：安探明 管伟 康思淼















# 应付账款评估明细表

评估基准日：2023年12月31日

表5-5

共11页第1页

被评估单位名称：河南心连心智能装备科技有限公司

序号	户名(核算对象)	发生日期	业务内容	账龄	账面价值	不需支付的金额	评估价值	增值额	增值率%	备注
1	北京和康业仪器仪表有限公司	2023年12月	材料款	1年以内	530.97		530.97	-	-	
2	惠和利新技术集团股份有限公司	2023年12月	材料款	1年以内	105,865.48		105,865.48	-	-	
3	天津星管业集团有限公司	2022年8月	材料款	1-2年	13,295.81		13,295.81	-	-	
4	德州强德电力管件有限公司	2023年12月	材料款	1年以内	2,215,064.75		2,215,064.75	-	-	
5	河北海源食品工业股份有限公司	2023年12月	材料款	1年以内	482,580.61		482,580.61	-	-	
6	河北星都管道装备集团有限公司	2023年12月	材料款	1年以内	162,131.35		162,131.35	-	-	
7	泊头市和欣环保科技有限公司	2023年8月	材料款	1年以内	566,690.24		566,690.24	-	-	
8	河北星管业集团有限公司	2022年4月	材料款	1-2年	537.94		537.94	-	-	
9	泊头市宏源环保设备有限公司	2023年12月	材料款	1年以内	58,151.60		58,151.60	-	-	
10	山西鑫通不锈钢制品有限公司	2023年12月	材料款	1年以内	2,284,187.46		2,284,187.46	-	-	
11	定安县博洁管业有限公司	2022年11月	材料款	1-2年	54,806.00		54,806.00	-	-	
12	河南新世达锻造股份有限公司	2023年12月	材料款	1年以内	1,455,424.23		1,455,424.23	-	-	
13	辽阳市宏源机械制造有限公司	2023年5月	劳务款	1年以内	66,347.79		66,347.79	-	-	
14	大成源达重工安全系统有限公司	2022年12月	材料款	1-2年	2,300.00		2,300.00	-	-	
15	葫芦岛市大高五金机电销售有限公司	2023年12月	材料款	1年以内	37,556.12		37,556.12	-	-	
16	葫芦岛市顺诚铸钢销售有限公司	2023年10月	材料款	1年以内	359,429.00		359,429.00	-	-	
17	葫芦岛市万通达机械租赁有限公司	2023年12月	租赁费	1年以内	100,800.00		100,800.00	-	-	
18	上海星中仪表有限公司	2023年8月	材料款	1年以内	3,600.00		3,600.00	-	-	
19	江苏安家家全设备有限公司	2023年11月	材料款	1年以内	18,091.35		18,091.35	-	-	
20	上海森山特机械有限公司	2023年12月	材料款	1年以内	233,343.00		233,343.00	-	-	
21	江苏福顺环保科技有限公司	2023年10月	材料款	1年以内	43,000.00		43,000.00	-	-	
22	南京博康设备制造有限公司	2023年7月	材料款	1年以内	127,300.00		127,300.00	-	-	
23	南京英源机械集团有限责任公司	2023年12月	材料款	1年以内	128,171.00		128,171.00	-	-	
24	无锡市鑫隆泰宇特钢有限公司	2023年12月	材料款	1年以内	1,506,092.44		1,506,092.44	-	-	
25	江苏恒兴特钢有限公司	2023年8月	材料款	1年以内	0.09		0.09	-	-	
26	无锡市第二管件制造有限公司	2023年12月	材料款	1年以内	149,918.72		149,918.72	-	-	
27	无锡市法兰管件有限公司	2023年12月	材料款	1年以内	421,810.00		421,810.00	-	-	
28	无锡市惠工股份有限公司	2023年12月	材料款	1年以内	2,338,024.62		2,338,024.62	-	-	
29	必达新材料技术(无锡)有限公司	2023年11月	材料款	1年以内	1,221,038.93		1,221,038.93	-	-	

评估基准日：2024年3月1日

评估人员：安振刚 曹伟 康思淼

# 应付账款评估明细表

评估基准日：2023年12月31日

表5-5  
共11页第2页  
金额单位：人民币元

被评估单位名称：河南心连芯智能装备科技有限公司

序号	户名(结算对象)	发生日期	业务内容	账龄	账面价值	不需支付的金额	评估价值	增值额	增值率%	备注
30	无锡康乐特程有限责任公司	2023年12月	材料款	1年以内	2,243,126.08		2,243,126.08	-	-	
31	常州腾飞特材技术有限公司	2022年12月	材料款	1-2年	340.40		340.40	-	-	
32	常州圣汇源三益有限公司	2023年12月	材料款	1年以内	58,837.82		58,837.82	-	-	
33	常州春南机械装备有限公司	2023年10月	材料款	1年以内	649,372.32		649,372.32	-	-	
34	苏州鼎思铜板有限公司	2023年7月	材料款	1年以内	1,798.00		1,798.00	-	-	
35	昆山华恒印发股份有限公司	2023年12月	材料款	1年以内	64,060.00		64,060.00	-	-	
36	江苏德源不锈钢制造有限公司	2023年12月	材料款	1年以内	9,593.12		9,593.12	-	-	
37	扬州市靖江环快机械科技有限公司	2023年10月	材料款	1年以内	519,140.93		519,140.93	-	-	
38	扬州市德政电力工程有限公司	2022年3月	材料款	1-2年	13,065.00		13,065.00	-	-	
39	江苏大业源设备有限责任公司	2023年12月	材料款	1年以内	178,131.23		178,131.23	-	-	
40	江苏中鑫源设备有限公司	2023年5月	材料款	1年以内	6,075.00		6,075.00	-	-	
41	江苏华能通达设备有限公司	2022年8月	材料款	1-2年	166,400.00		166,400.00	-	-	
42	朔业控股集团有限公司	2023年11月	材料款	1年以内	404,702.70		404,702.70	-	-	
43	和州成从无锡德创设备有限公司	2023年7月	材料款	1年以内	200,000.00		200,000.00	-	-	
44	慈溪正品新材料有限公司	2023年12月	材料款	1年以内	117,483.56		117,483.56	-	-	
45	慈溪市恒立塑料制品有限公司	2023年11月	材料款	1年以内	10,357.70		10,357.70	-	-	
46	晋山钢管有限公司	2023年11月	材料款	1年以内	848.50		848.50	-	-	
47	福州起步阀门制造有限公司	2023年12月	材料款	1年以内	104,380.00		104,380.00	-	-	
48	烟台山耐高压密封件有限公司	2023年12月	材料款	1年以内	29,589.41		29,589.41	-	-	
49	浙江上奥高利安风电实业股份有限公司	2023年12月	材料款	1年以内	838,440.40		838,440.40	-	-	
50	湖州鑫和塑业有限公司	2023年12月	材料款	1年以内	105,564.60		105,564.60	-	-	
51	安徽鑫云复合材料有限公司	2023年9月	材料款	1年以内	0.30		0.30	-	-	
52	淮北市德矿山机械有限公司	2022年12月	材料款	1-2年	340,000.00		340,000.00	-	-	
53	安徽德立也器体集团有限公司	2023年12月	材料款	1年以内	8,780.74		8,780.74	-	-	
54	厦门祥和环保科技有限公司	2023年7月	材料款	1年以内	2,369,529.60		2,369,529.60	-	-	
55	苏州昆泰五金机电有限公司	2023年11月	材料款	1年以内	121,162.47		121,162.47	-	-	
56	湘潭县鑫大文化用品城	2023年1月	材料款	1年以内	1,843.89		1,843.89	-	-	
57	湘潭县鑫源贸易有限公司	2023年11月	材料款	1年以内	55,690.75		55,690.75	-	-	
58	九江恒宝智能机电有限公司	2023年12月	材料款	1年以内	26,523.73		26,523.73	-	-	

被评估单位填表人：戴春巧  
填表日期：2024年2月1日

评估人员：安振鹏 曹伟 曹国康



# 应付账款评估明细表

评估基准日：2023年12月31日

第55页  
共114页第3页  
金额单位：人民币元

被评估单位名称：河南心连心智能装备科技有限公司

序号	户名(核算对象)	发生日期	业务内容	账龄	账面价值	不需支付的金额	评估价值	增值额	增值率%	备注
59	九牧厨卫智能厨电有限公司	2023年12月	材料款	1年以内	10,644.28		10,644.28	-	-	
60	彭泽县兄弟批发	2023年12月	服务费	1年以内	41,934.50		41,934.50	-	-	
61	九江市嘉和燃气有限公司	2023年12月	材料款	1年以内	15,480.00		15,480.00	-	-	
62	山东魏大电气有限公司	2023年12月	材料款	1年以内	217,527.81		217,527.81	-	-	
63	新嘉安中保供应链管理服务有限公司	2023年12月	材料款	1年以内	167,352.68		167,352.68	-	-	
64	福州瓦克设备厂有限公司	2022年12月	材料款	1-2年	6,450.00		6,450.00	-	-	
65	湖南湘江航空设备有限公司	2022年12月	材料款	1-2年	9,800.00		9,800.00	-	-	
66	湖南双环航空装备厂	2023年5月	材料款	1年以内	80,723.89		80,723.89	-	-	
67	山东润德智能装备有限公司	2023年12月	材料款	1年以内	494,217.56		494,217.56	-	-	
68	济宁市兖州区宏祥机械设备安装厂	2023年12月	安装费	1年以内	1,843,620.35		1,843,620.35	-	-	
69	济宁市鼎丰安装工程有限责任公司	2023年12月	安装费	1年以内	3,800,314.00		3,800,314.00	-	-	
70	山东巨能设备安装有限公司	2023年12月	安装费	1年以内	77,000.00		77,000.00	-	-	
71	泰安隆泰机械制造有限公司	2023年11月	材料款	1年以内	207,104.00		207,104.00	-	-	
72	山非恒通智能装备有限公司	2023年11月	材料款	1年以内	34,385.83		34,385.83	-	-	
73	威海迈尔普尔机械股份有限公司	2023年4月	材料款	1年以内	123,200.00		123,200.00	-	-	
74	临沂悦来工程机械有限公司	2023年12月	材料款	1年以内	6,400.00		6,400.00	-	-	
75	新乡县小冀镇裕廷德机械加工厂	2023年1月	材料款	1年以内	1,600.00		1,600.00	-	-	
76	河南省恒工机械装备有限公司	2023年12月	材料款	1年以内	11,878.00		11,878.00	-	-	
77	河南中业工程机械有限公司	2023年12月	材料款	1年以内	1,351,537.89		1,351,537.89	-	-	
78	郑州市慧邦电子科技有限公司	2023年5月	材料款	1年以内	6,400.00		6,400.00	-	-	
79	河南立高科装备有限公司	2023年7月	材料款	1年以内	70,740.00		70,740.00	-	-	
80	郑州和顺气动液压器材有限公司	2023年11月	材料款	1年以内	369,562.36		369,562.36	-	-	
81	河南恒之信环保设备有限公司	2023年12月	材料款	1年以内	1,061.35		1,061.35	-	-	
82	郑州德隆检测设备有限公司	2023年10月	材料款	1年以内	59,386.22		59,386.22	-	-	
83	郑州恒时代以勒有限公司	2023年11月	材料款	1年以内	13,521.68		13,521.68	-	-	
84	郑州奇能服装有限公司	2023年12月	材料款	1年以内	33,744.00		33,744.00	-	-	
85	中集智洋产粮服务集团有限公司	2023年12月	材料款	1年以内	30.00		30.00	-	-	
86	郑州和顺机电设备有限公司	2023年10月	材料款	1年以内	21,120.00		21,120.00	-	-	
87	郑州广顺恒源技术有限公司	2023年12月	材料款	1年以内	433,344.10		433,344.10	-	-	

被评估单位联系人：魏春巧  
填表日期：2024年3月1日

评估人员：安晟鹏 智林 顾惠霞

# 应付账款评估明细表

评估基准日：2023年12月31日

表5-5  
共11页 第4页  
金额单位：人民币元

被评估单位名称：河南心连心智能装备科技有限公司

序号	户名(结算对象)	发生日期	业务内容	账龄	账面价值	不需支付的金额	评估价值	增值额	增值率%	备注
88	河南众联云科工程技术有限公司	2023年9月	材料款	1年以内	1,037.34		1,037.34	-	-	
89	禹州博源机械设备有限公司	2023年12月	材料款	1年以内	76,956.96		76,956.96	-	-	
90	河南弘鼎化工装备有限责任公司	2023年4月	材料款	1年以内	5,300.00		5,300.00	-	-	
91	河南慧能智能科技股份有限公司	2023年7月	材料款	1年以内	55,000.00		55,000.00	-	-	
92	郑州市金盾保安服务有限公司新乡分公司	2023年12月	材料款	1年以内	8,850.00		8,850.00	-	-	
93	开封金鼎江华设备设备有限公司	2022年2月	材料款	1-2年	1,680.00		1,680.00	-	-	
94	河南正德建设集团有限公司	2023年12月	材料款	1年以内	310,000.00		310,000.00	-	-	
95	开封泰威金属材料有限公司	2023年12月	材料款	1年以内	125,100.00		125,100.00	-	-	
96	洛阳能盛密封件有限公司	2023年10月	材料款	1年以内	15,994.98		15,994.98	-	-	
97	洛阳正合非力石化配件有限公司	2023年12月	材料款	1年以内	26,469.28		26,469.28	-	-	
98	郑州在东升物贸有限公司	2023年10月	材料款	1年以内	667,364.29		667,364.29	-	-	
99	郑州市德普物资贸易有限公司	2023年12月	材料款	1年以内	2,425,145.12		2,425,145.12	-	-	
100	郑州市亿鑫源物资贸易有限公司	2023年11月	材料款	1年以内	645,616.66		645,616.66	-	-	
101	郑州市正博物资贸易有限公司	2023年9月	材料款	1年以内	2,549.50		2,549.50	-	-	
102	河南爱丽达钢铁销售有限公司	2023年12月	材料款	1年以内	951,647.89		951,647.89	-	-	
103	汝州市德通安泰后限责任公司	2023年12月	安装费	1年以内	289,818.00		289,818.00	-	-	
104	安阳市德源环保科技有限公司	2023年10月	材料款	1年以内	1,662,352.00		1,662,352.00	-	-	
106	郑州市长岭机械设备安装有限公司(非工商户)	2023年12月	材料款	1年以内	1,412,750.00		1,412,750.00	-	-	
106	新乡市德盛物资有限公司	2023年5月	服务费	1年以内	0.20		0.20	-	-	
107	新乡市及加隆金属有限公司	2023年9月	材料款	1年以内	9,519.47		9,519.47	-	-	
108	新乡市丰收新能源车辆销售有限公司	2022年12月	材料款	1-2年	950.00		950.00	-	-	
109	新乡市小董镇源佳文具店	2023年5月	材料款	1年以内	3,089.71		3,089.71	-	-	
110	新乡市经济开发区方园文具部	2023年7月	材料款	1年以内	1,616.65		1,616.65	-	-	
111	新乡市心连心供应链有限责任公司	2023年12月	服务费	1年以内	16,928.00		16,928.00	-	-	
112	河南心连心供应链有限公司	2023年12月	吊运费	1年以内	517,335.13		517,335.13	-	-	
113	新乡市红旗消防工程有限公司	2023年12月	材料款	1年以内	8,862.00		8,862.00	-	-	
114	新乡市德源恒气设备有限公司	2023年12月	材料款	1年以内	104,362.83		104,362.83	-	-	
115	新乡市心连心化工设备有限公司	2023年11月	材料款	1年以内	210,000.00		210,000.00	-	-	
116	新乡市大丰收机械有限公司	2023年12月	材料款	1年以内	147,449.75		147,449.75	-	-	

被评估单位填表人：戚春巧  
填表日期：2024年3月1日

评估人员：安培刚 李伟 非思淼



# 应付账款评估明细表

评估基准日：2023年12月31日

表5-5  
共11页第5页  
金额单位：人民币元

被评估单位名称：河南心连心智能装备科技有限公司

序号	户名（结算对象）	发生日期	业务内容	账龄	账面价值	不需支付的金额	评估价值	增值额	增值率%	备注
117	新乡市凯通置业有限公司	2023年12月	材料款	1年以内	1.00		1.00	-	-	
118	新乡市凯达综合机电有限公司	2023年11月	材料款	1年以内	44,818.46		44,818.46	-	-	
119	新乡市凯达劳保用品有限公司	2023年12月	材料款	1年以内	74,076.28		74,076.28	-	-	
120	新乡市华安物资有限公司	2023年12月	材料款	1年以内	4,702,216.40		4,702,216.40	-	-	
121	新乡市伟业矿山起重设备有限公司	2023年12月	材料款	1年以内	25,810.11		25,810.11	-	-	
122	新乡市新西自压设备有限公司	2023年9月	材料款	1年以内	4,200.43		4,200.43	-	-	
123	新乡市宝祥物资有限公司	2023年12月	材料款	1年以内	571,517.92		571,517.92	-	-	
124	新乡市永立机械制造有限公司	2023年8月	材料款	1年以内	452.61		452.61	-	-	
125	新乡市万新过速设备有限公司	2023年12月	材料款	1年以内	179,196.09		179,196.09	-	-	
126	新乡市中山五文化有限公司	2023年12月	材料款	1年以内	1,112.84		1,112.84	-	-	
127	新乡市正丰钢结构有限公司	2022年8月	材料款	1-2年	23,154.67		23,154.67	-	-	
128	新乡县鑫新源业有限公司	2023年12月	材料款	1年以内	41,236.91		41,236.91	-	-	
129	河南省神州精工制造股份有限公司	2023年6月	材料款	1年以内	90,111.30		90,111.30	-	-	
130	新乡市美盛计算机有限公司	2023年12月	材料款	1年以内	106,274.64		106,274.64	-	-	
131	新乡市恒顺源物资有限公司	2023年1月	材料款	1年以内	3,345.13		3,345.13	-	-	
132	新乡市康源电器设备有限公司	2023年12月	材料款	1年以内	219,894.02		219,894.02	-	-	
133	新乡市上源机电有限公司	2023年12月	材料款	1年以内	27,976.64		27,976.64	-	-	
134	新乡市天鑫五金交有限公司	2021年12月	材料款	2-3年	504.42		504.42	-	-	
135	新乡市恒泰物资有限公司	2023年6月	材料款	1年以内	1,135,419.47		1,135,419.47	-	-	
136	河南省通万通沙磨机有限公司	2023年12月	材料款	1年以内	92,678.50		92,678.50	-	-	
137	新乡市利南物资有限公司	2023年12月	材料款	1年以内	379,194.32		379,194.32	-	-	
138	新乡中联百贺有限责任公司	2023年12月	材料款	1年以内	35,864.22		35,864.22	-	-	
139	新乡市新三州机械设备有限公司	2023年12月	材料款	1年以内	403,474.61		403,474.61	-	-	
140	新乡市达德电气有限公司	2023年12月	材料款	1年以内	84,622.05		84,622.05	-	-	
141	河南省美能电器有限公司	2023年12月	材料款	1年以内	12,345.14		12,345.14	-	-	
142	新乡市神州物资安装有限公司	2023年6月	预付款	1年以内	581,563.40		581,563.40	-	-	
143	新乡市惠生源机电设备有限公司	2023年12月	材料款	1年以内	811,714.66		811,714.66	-	-	
144	新乡市威源环保机械有限公司	2022年9月	材料款	1-2年	580.00		580.00	-	-	
145	新乡市德德佳成有限公司	2023年11月	材料款	1年以内	8.85		8.85	-	-	

被评估单位联系人：戴香巧  
报表日期：2023年3月1日

评估人员：李振鹏 曾伟 康思昂

# 应付账款评估明细表

评估基准日：2023年12月31日

表5-5

共11页第6页

金额单位：人民币元

被评估单位名称：河南心连心智能装备科技有限公司

序号	户名（结算对象）	发生日期	业务内容	账龄	账面价值	不能支付的金额	评估价值	增值额	增值率%	备注
146	新乡县小冀镇恒成机械制造有限公司	2023年12月	材料款	1年以内	786,509.31		786,509.31	-	-	
147	新乡县小冀镇方圆电机设备部	2023年11月	材料款	1年以内	247.22		247.22	-	-	
148	新乡县小冀镇方正超市	2023年12月	服务费	1年以内	64,853.80		64,853.80	-	-	
149	新乡市恒通源担保有限公司	2023年12月	材料款	1年以内	36,400.00		36,400.00	-	-	
150	新乡市长英物资有限公司	2023年12月	材料款	1年以内	77,324.69		77,324.69	-	-	
151	河南正源安动科技有限公司	2023年12月	材料款	1年以内	7,859.89		7,859.89	-	-	
152	新乡市豫北智保用品有限责任公司	2023年11月	材料款	1年以内	96,774.19		96,774.19	-	-	
153	新乡市大红印务有限公司	2023年12月	材料款	1年以内	22,611.96		22,611.96	-	-	
154	河南双迪心连心能源有限公司	2023年11月	服务费	1年以内	300.00		300.00	-	-	
155	新乡县信达机电有限公司	2023年12月	材料款	1年以内	973,684.11		973,684.11	-	-	
156	河南华泰石化装备股份有限公司	2023年10月	加工款	1年以内	4,840,233.26		4,840,233.26	-	-	
157	新乡县小冀镇联佳电机部	2023年12月	材料款	1年以内	6,910.85		6,910.85	-	-	
158	河南普鲁德盛物资有限公司	2023年12月	材料款	1年以内	3,854.95		3,854.95	-	-	
159	新乡县亿亿标准件有限公司	2023年12月	材料款	1年以内	81,944.06		81,944.06	-	-	
160	新乡县小冀镇源后文具店	2023年7月	材料款	1年以内	393.80		393.80	-	-	
161	河南聚腾电子科技有限公司	2023年12月	材料款	1年以内	21,228.00		21,228.00	-	-	
162	新乡市新乡市恒福机械股份有限公司	2023年8月	材料款	1年以内	2,092,021.12		2,092,021.12	-	-	
163	河南亿顺机械股份有限公司	2023年8月	材料款	2年以内	59,003.36		59,003.36	-	-	
164	新乡市新成环安工程有限公司	2023年12月	材料款	1年以内	633,515.00		633,515.00	-	-	
165	河南精工电气设备有限公司	2022年12月	材料款	1-2年	30,154.66		30,154.66	-	-	
166	新乡市鼎盛源商贸有限公司	2023年10月	材料款	1年以内	582,678.09		582,678.09	-	-	
167	新乡市润品清源材料有限公司	2023年12月	材料款	1年以内	167,467.26		167,467.26	-	-	
168	河南世安北磁粉有限公司	2023年12月	材料款	1年以内	59,080.98		59,080.98	-	-	
169	新乡市飞腾恒泰设备有限公司	2023年12月	材料款	1年以内	467,176.70		467,176.70	-	-	
170	新乡市中天仪器仪表有限公司	2023年12月	材料款	1年以内	88,858.26		88,858.26	-	-	
171	扶沟县科创磨具有限公司	2022年5月	材料款	1-2年	18,017.68		18,017.68	-	-	
172	新乡市安能印刷材料有限公司	2023年12月	材料款	1年以内	57,361.75		57,361.75	-	-	
173	河南正源和能环保科技有限公司	2023年10月	材料款	1年以内	669,036.00		669,036.00	-	-	
174	新乡县经济开发区源泰信达	2020年12月	材料款	3-4年	650.00		650.00	-	-	

被评估单位负责人：戚春巧  
 填表日期：2024年3月1日

评估人：安振鹏 曹伟 康恩磊



# 应付账款评估明细表

评估基准日：2023年12月31日

表5-5

共11页第7页  
金额单位：人民币元

被评估单位名称：河南心连心智能装备科技有限公司

序号	户名（结算对象）	发生日期	业务内容	账龄	账面价值	不需支付的金额	评估价值	增值额	增值率%	备注
175	新乡市恒佑机械设备安装有限公司	2023年12月	安装费	1年以内	446,496.20		446,496.20	-	-	
176	新乡市恒凯机械有限公司	2023年12月	安装费	1年以内	1,231,197.50		1,231,197.50	-	-	
177	新乡市康安机械设备安装有限公司	2023年12月	安装费	1年以内	4,951,117.55		4,951,117.55	-	-	
178	新乡市恒安机械设备安装有限公司	2023年12月	安装费	1年以内	100,854.00		100,854.00	-	-	
179	新乡市恒佳机械设备安装有限公司	2023年12月	安装费	1年以内	1,896,465.00		1,896,465.00	-	-	
180	新乡市恒联机械设备安装有限公司	2023年11月	安装费	1年以内	1,238,652.69		1,238,652.69	-	-	
181	河南新乡鑫北电源材料有限公司	2023年7月	材料款	1年以内	21,647.20		21,647.20	-	-	
182	新乡市恒源机械制造有限公司(普通合伙)	2020年12月	服务费	3-4年	4,665.00		4,665.00	-	-	
183	新乡市恒源机械制造有限公司	2023年12月	材料款	1年以内	2,696,209.89		2,696,209.89	-	-	
184	河南新乡恒日机械制造有限公司	2023年11月	加工费	1年以内	63,558.00		63,558.00	-	-	
185	河南恒杰数控有限公司	2023年12月	材料款	1年以内	7,898.23		7,898.23	-	-	
186	河南恒源净化设备有限公司	2023年11月	加工费	1年以内	2,629,740.00		2,629,740.00	-	-	
187	新乡经济开发区联顺家具厂	2023年6月	材料款	1年以内	5,640.71		5,640.71	-	-	
188	河南工品汇机电设备有限公司	2023年12月	材料款	1年以内	2,891.15		2,891.15	-	-	
189	新乡经济开发区恒源电动车行	2021年7月	材料款	3-3年	740.97		740.97	-	-	
190	新乡市小窝镇七彩祥云装饰工程有限公司	2023年12月	材料款	1年以内	12,435.57		12,435.57	-	-	
191	新乡市恒吉管业有限公司	2023年12月	材料款	1年以内	1,300.00		1,300.00	-	-	
192	卫辉市恒安货物运输有限公司	2023年10月	运费	1年以内	22,000.00		22,000.00	-	-	
193	河南恒源鼎盛建筑安装工程服务有限公司	2021年12月	安装费	3-3年	500.40		500.40	-	-	
194	新乡市恒江恒源制管有限公司	2023年11月	加工费	1年以内	793,375.73		793,375.73	-	-	
195	新乡县小窝镇恒源设计电脑服务部	2022年12月	材料款	1-2年	2,522.14		2,522.14	-	-	
196	河南恒源鼎盛建筑安装工程服务有限公司	2023年7月	材料款	1年以内	104,516.27		104,516.27	-	-	
197	新乡市恒源鼎盛建筑安装工程服务有限公司	2023年12月	加工费	1年以内	1,600.00		1,600.00	-	-	
198	新乡市恒源鼎盛建筑安装工程服务有限公司	2023年12月	运费	1年以内	6,500.00		6,500.00	-	-	
199	新乡市恒源鼎盛建筑安装工程服务有限公司	2022年8月	电费	1-2年	1,760.00		1,760.00	-	-	
200	新乡县小窝镇恒源机械制造有限公司	2023年12月	加工费	1年以内	735.00		735.00	-	-	
201	新乡市恒源鼎盛建筑安装工程服务有限公司	2023年8月	加工费	1年以内	226,000.00		226,000.00	-	-	
202	新乡市恒源鼎盛建筑安装工程服务有限公司	2023年12月	加工费	1年以内	610,700.00		610,700.00	-	-	
203	新乡市恒源鼎盛建筑安装工程服务有限公司	2023年12月	安装费	1年以内	1,121,565.00		1,121,565.00	-	-	

评估师：王德胜、王德胜、王德胜  
评估日期：2024年3月1日

评估人员：安国明 曹伟 康恩杰





# 应付账款评估明细表

评估基准日：2023年12月31日

表5-5  
第11页共9页  
币种：人民币

被评估单位名称：河南心连心智能装备科技有限公司

序号	户名(结算对象)	发生日期	业务内容	账龄	账面价值	不需支付的金额	评估价值	增值额	增值率%	备注
233	新乡市红旗区盛茂建筑劳务有限公司	2023年12月	安装费	1年以内	3,500.00		3,500.00	-	-	
234	新乡市新发机电设备安装工程有限公司	2023年12月	安装费	1年以内	1,972,772.00		1,972,772.00	-	-	
235	新乡市齐鑫环保科技有限公司	2023年7月	材料款	1年以内	31,890.00		31,890.00	-	-	
236	河南隆庆机械制造有限公司	2023年9月	材料款	1年以内	363,648.00		363,648.00	-	-	
237	新乡市宇宁建筑劳务有限公司	2023年12月	安装费	1年以内	288,080.00		288,080.00	-	-	
238	新乡市新净德顺科技有限公司	2023年12月	材料款	1年以内	1,112,300.00		1,112,300.00	-	-	
239	新乡市凯威机械有限公司	2023年10月	材料款	1年以内	500,000.00		500,000.00	-	-	
240	新乡市宇智机械制造有限公司	2023年12月	材料款	1年以内	235,957.00		235,957.00	-	-	
241	新乡市安之星安装工程有限公司	2023年12月	安装费	1年以内	180,885.00		180,885.00	-	-	
242	新乡市正茂工程设备安装有限公司	2023年12月	安装费	1年以内	237,034.00		237,034.00	-	-	
243	新乡市众建机械设备有限公司	2023年12月	材料款	1年以内	3,800.00		3,800.00	-	-	
244	河南华隆世气设备有限公司	2021年4月	材料款	2-3年	3,475.00		3,475.00	-	-	
245	郑州市兆源建筑劳务有限公司	2021年11月	材料款	2-3年	76,939.00		76,939.00	-	-	
246	郑州市惠泰机械制造有限公司	2022年12月	材料款	1-2年	6,360.00		6,360.00	-	-	
247	郑州工程管理有限公司惠城分公司	2023年10月	材料款	1年以内	8,400.00		8,400.00	-	-	
248	河南省正程税务师事务所(普通合伙)	2023年4月	服务费	1年以内	30,000.00		30,000.00	-	-	
249	河南省中德科技发展有限公司	2023年12月	服务费	1年以内	366,445.00		366,445.00	-	-	
250	湖北恒远机电设备有限公司	2023年12月	材料款	1年以内	261,100.00		261,100.00	-	-	
251	武汉新恒物资集团有限公司	2021年8月	材料款	2-3年	0.75		0.75	-	-	
252	郑州市德泰建筑劳务有限公司	2023年12月	安装费	1年以内	253,800.00		253,800.00	-	-	
253	广鹿克重机环安有限公司	2023年12月	材料款	1年以内	383,239.02		383,239.02	-	-	
254	华夏银行有限公司	2023年12月	材料款	1年以内	13,000.00		13,000.00	-	-	
255	四川雷科科技股份有限公司	2023年8月	材料款	1年以内	7,896.44		7,896.44	-	-	
256	乌鲁木齐德源元机械设备有限公司	2023年3月	材料款	1年以内	12,000.02		12,000.02	-	-	
257	河南省新乡市矿山起重机械有限公司新郑分公司	2021年3月	设备配件款	2-3年	743.36		743.36	-	-	
258	乌鲁木齐市盛世利贸易有限公司	2023年12月	材料款	1年以内	49,060.81		49,060.81	-	-	
259	新疆德源商贸有限公司	2023年12月	材料款	1年以内	43,391.50		43,391.50	-	-	
260	石河子市利信机电物资供应站	2023年12月	材料款	1年以内	75,046.56		75,046.56	-	-	
261	上海宝鼎电气集团有限公司	2023年12月	设备款	1年以内	165,000.00		165,000.00	-	-	

编制单位填表人：顾泽巧  
填表日期：2024年3月1日

评估人：安振鹏 著作 顾泽巧

# 应付账款评估明细表

评估基准日：2023年12月31日

表5-5

共11页第10页

金额单位：人民币元

被评估单位名称：河南心连心智能装备科技有限公司

序号	户名(结算对象)	发生日期	业务内容	账龄	账面价值	不需支付的金额	评估价值	增值额	增值率%	备注
262	上海爱朴机械科技有限公司	2023年12月	设备款	1年以内	24,000.00		24,000.00			
263	德州(上海)机械机械有限公司	2023年12月	设备款	1年以内	32,000.00		32,000.00			
264	江苏永强科技集团有限公司	2023年12月	设备款	1年以内	17,500.00		17,500.00			
265	无锡恒通成机械制造有限公司	2023年12月	设备款	1年以内	30,000.00		30,000.00			
266	昆山华恒源股份有限公司	2023年12月	设备款	1年以内	254,000.00		254,000.00			
267	南通精基机床有限公司	2023年12月	设备款	1年以内	225,000.00		225,000.00			
268	盐城市士德德业机械有限公司	2023年12月	设备款	1年以内	61,000.00		61,000.00			
269	江苏圣源双全新材料有限公司	2023年12月	设备款	1年以内	222,793.15		222,793.15			
270	山东恒泰智能装备科技有限公司	2023年12月	设备款	1年以内	325,000.00		325,000.00			
271	山东澳泰电气有限公司	2023年12月	设备款	1年以内	86,300.00		86,300.00			
272	山东恒兴玉尔林湖设备有限公司	2023年12月	设备款	1年以内	66,948.50		66,948.50			
273	山东三鼎智能机械有限公司	2023年12月	设备款	1年以内	175,000.00		175,000.00			
274	聊城市志通地质工程机械有限公司	2023年12月	设备款	1年以内	282,950.00		282,950.00			
275	河南尚良装备制造科技有限公司	2023年12月	设备款	1年以内	9,000.00		9,000.00			
276	郑州天都机械设备有限公司	2023年12月	设备款	1年以内	9,775.00		9,775.00			
277	河南正泰实业有限公司	2023年12月	设备款	1年以内	500.00		500.00			
278	新乡市通达综合机电有限公司	2023年12月	设备款	1年以内	6,000.00		6,000.00			
279	新乡市宏博机械有限公司	2023年12月	材料款	1年以内	54,359.54		54,359.54			
280	新乡市万鑫上德装备制造有限公司	2023年12月	材料款	1年以内	1,040.00		1,040.00			
281	新乡市鼎盛机电设备有限公司	2023年12月	设备款	1年以内	69,917.24		69,917.24			
282	河南省大方重机装备有限公司	2023年12月	设备款	1年以内	316,800.00		316,800.00			
283	新乡市利源物资有限公司	2023年12月	材料款	1年以内	920.00		920.00			
284	新乡市达格电气设备有限公司	2023年12月	设备款	1年以内	6,573.49		6,573.49			
285	北京清大派尔达设计有限公司新乡分公司	2023年12月	设备款	1年以内	24,000.00		24,000.00			
286	科迪重机电器有限公司	2023年12月	设备款	1年以内	69,290.00		69,290.00			
287	新乡市神州防磨安泰有限公司	2023年12月	服务费	1年以内	374,587.02		374,587.02			
288	新乡市达格机电设备有限公司	2023年12月	材料款	1年以内	59,343.00		59,343.00			
289	新乡市小冀镇成顺机械制造有限公司	2023年12月	材料款	1年以内	12,624.67		12,624.67			
290	新乡市长原电气有限公司	2023年12月	材料款	1年以内	85,550.00		85,550.00			

评估单位负责人：高春巧

评估日期：2024年3月1日

评估人员：宋雅娟 管伟 李思慧















# 其他应付款评估明细表

评估基准日：2023年12月31日

表G-11  
共3页第1页  
金额单位：人民币元

被评估单位名称：河南省沁心智能装备科技有限公司

序号	户名（结算对象）	发生日期	业务内容	账龄	账面价值	不需支付的金额	评估价值	增值额	增值率%	备注
1	个人安全险基金	2023年9月	个人安全险基金	1年以内	511,000.00		511,000.00	-	-	
2	代扣职工工资	2023年12月	代扣职工工资	1年以内	10,000.00		10,000.00	-	-	
3	杨彬	2023年12月	备用金	1年以内	5,057.31		5,057.31	-	-	
4	荆峰峻	2022年9月	备用金	1-2年	3,856.00		3,856.00	-	-	
5	郑州市林森环保科技有限公司	2022年4月	投标保证金	1-2年	11,400.00		11,400.00	-	-	
6	河北宏程管业有限公司	2021年6月	投标保证金	2-3年	5,000.00		5,000.00	-	-	
7	山西光晟煤化工集团有限公司	2023年9月	投标保证金	1年以内	30,000.00		30,000.00	-	-	
8	上海至盛电气有限公司	2022年7月	投标保证金	1-2年	15,000.00		15,000.00	-	-	
9	上海真空泵厂有限公司	2022年3月	投标保证金	1-2年	3,700.00		3,700.00	-	-	
10	上海爱朴环保科技有限公司	2022年9月	投标保证金	1-3年	5,800.00		5,800.00	-	-	
11	德群（上海）压铸机械有限公司	2023年1月	投标保证金	1年以内	13,000.00		13,000.00	-	-	
12	上海新行不锈钢管有限公司	2023年12月	投标保证金	1年以内	80,000.00		80,000.00	-	-	
13	上海天源祥环保科技有限公司	2023年12月	投标保证金	1年以内	20,000.00		20,000.00	-	-	
14	江苏裕业机械制造有限公司	2023年12月	投标保证金	1年以内	29,400.00		29,400.00	-	-	
15	南京协成电站设备制造有限公司	2023年12月	投标保证金	1年以内	20,000.00		20,000.00	-	-	
16	江苏水运科技集团有限公司	2022年10月	投标保证金	1-2年	6,400.00		6,400.00	-	-	
17	亿达福环球技术（无锡）有限公司	2023年2月	投标保证金	1年以内	137,000.00		137,000.00	-	-	
18	无锡鑫普物资有限公司	2022年5月	投标保证金	1-2年	27,000.00		27,000.00	-	-	
19	无锡鑫普物资有限公司	2022年5月	投标保证金	1-2年	60,900.00		60,900.00	-	-	
20	无锡普克智能装备有限公司	2023年8月	投标保证金	1年以内	30,000.00		30,000.00	-	-	
21	江阴市恒业铸造有限公司	2023年2月	投标保证金	1年以内	9,200.00		9,200.00	-	-	
22	江苏新江源矿业科技有限公司	2022年6月	投标保证金	1-2年	80,000.00		80,000.00	-	-	
23	盐城市丰特铸造机械有限公司	2022年6月	投标保证金	1-2年	12,000.00		12,000.00	-	-	
24	扬州市清言环境机械科技有限公司	2023年5月	投标保证金	1年以内	13,000.00		13,000.00	-	-	
25	江苏华能铸造设备有限公司	2023年12月	投标保证金	1年以内	31,600.00		31,600.00	-	-	
26	江苏奥南环保科技有限公司	2020年11月	投标保证金	2-3年	10,000.00		10,000.00	-	-	
27	浙江中达新材料股份有限公司	2023年12月	投标保证金	1年以内	100,000.00		100,000.00	-	-	

被评估单位负责人：戚春巧  
填表日期：2024年3月1日

评估人员：安振鹏 曹伟 顾思嘉

# 其他应付款评估明细表

评估基准日：2023年12月31日

表3-10  
共3页第2页  
金额单位：人民币元

被评估单位名称：河南心连心智能装备科技有限公司

序号	户名（结算对象）	发生日期	业务内容	账龄	账面价值	不需支付的金额	评估价值	增值额	增值率%	备注
28	浙江鸿盛新材料科技集团股份有限公司	2023年6月	投标保证金	1年以内	53,000.00		53,000.00	-	-	
29	淮北中德矿山机械有限公司	2022年5月	投标保证金	1-2年	11,000.00		11,000.00	-	-	
30	安徽天通（集团）股份有限公司	2022年8月	投标保证金	1-2年	16,000.00		16,000.00	-	-	
31	河南福祥运输有限公司	2023年2月	投标保证金	1年以内	3,000.00		3,000.00	-	-	
32	临沂通物物流有限公司	2023年11月	投标保证金	1年以内	20,000.00		20,000.00	-	-	
33	山东恒兴无损检测设备有限公司	2022年5月	投标保证金	1-2年	20,000.00		20,000.00	-	-	
34	福建真空设备厂有限公司	2022年3月	投标保证金	1-2年	3,700.00		3,700.00	-	-	
35	山东河图机械科技有限公司	2021年11月	投标保证金	2-3年	13,000.00		13,000.00	-	-	
36	郑州市慧邦电子科技有限公司	2021年1月	投标保证金	2-3年	2,800.00		2,800.00	-	-	
37	郑州科盛气动液压器材有限公司	2023年6月	投标保证金	1年以内	65,000.00		65,000.00	-	-	
38	河南安特检测有限公司	2021年2月	投标保证金	2-3年	10,000.00		10,000.00	-	-	
39	河南德美泰具有限公司	2023年2月	投标保证金	1年以内	6,000.00		6,000.00	-	-	
40	郑州祥和机电设备有限公司	2022年6月	投标保证金	1-2年	6,000.00		6,000.00	-	-	
41	河南智慧智能科技有限公司	2022年11月	投标保证金	1-2年	11,000.00		11,000.00	-	-	
42	郑州市亦升物资有限公司	2021年4月	投标保证金	2-3年	13,000.00		13,000.00	-	-	
43	河南美器电器有限公司	2022年3月	投标保证金	1-2年	17,000.00		17,000.00	-	-	
44	新乡县同达科头有限公司	2023年11月	投标保证金	1年以内	20,000.00		20,000.00	-	-	
45	河南现代物业管理有限公司	2022年11月	投标保证金	1-2年	3,500.00		3,500.00	-	-	
46	新乡市豫量环佩工程有限公司	2022年12月	投标保证金	1-2年	16,000.00		16,000.00	-	-	
47	新乡市恒远钢铁销售有限公司	2023年6月	投标保证金	1年以内	5,400.00		5,400.00	-	-	
48	河南省巨强村头制造有限公司	2023年11月	投标保证金	1年以内	20,000.00		20,000.00	-	-	
49	卫辉市恒远物流运输有限公司	2023年11月	投标保证金	1年以内	20,000.00		20,000.00	-	-	
50	新乡市鑫达便捷式机床有限公司	2021年1月	投标保证金	2-3年	6,000.00		6,000.00	-	-	
51	新乡市凤泉区中天环保有限公司	2023年4月	投标保证金	1年以内	48,000.00		48,000.00	-	-	
52	新乡市边款商贸有限公司	2023年11月	投标保证金	1年以内	20,000.00		20,000.00	-	-	
53	新乡市德通有限公司	2023年11月	投标保证金	1年以内	20,000.00		20,000.00	-	-	
54	新乡市百兴巨电有限公司	2022年7月	投标保证金	1-2年	8,800.00		8,800.00	-	-	

被评估单位填表人：戚春巧  
填表日期：2024年3月1日

评估人员：安海鹏 曹伟 曹恩豪





















# 资产评估结果汇总表

评估基准日：2023年12月31日

表1

被评估单位名称：新乡市神州防腐安装有限公司

金额单位：人民币万元

项 目	账面价值	评估价值	增值额	增值率%
	A	B		
1 流动资产	1,719.72	1,718.25	-1.47	-0.09
2 非流动资产	1.29	1.07	-0.22	-17.07
3 其中：债权投资	-	-	-	-
4 其他债权投资	-	-	-	-
5 长期应收款	-	-	-	-
6 长期股权投资	-	-	-	-
7 其他权益工具投资	-	-	-	-
8 其他非金融金融资产	-	-	-	-
9 投资性房地产	-	-	-	-
10 固定资产	1.29	1.07	-0.22	-17.07
11 在建工程	-	-	-	-
12 生产性生物资产	-	-	-	-
13 油气资产	-	-	-	-
14 使用权资产	-	-	-	-
15 无形资产	-	-	-	-
16 开发支出	-	-	-	-
17 商誉	-	-	-	-
18 长期待摊费用	-	-	-	-
19 递延所得税资产	-	-	-	-
20 其他非流动资产	-	-	-	-
21 资产总计	1,721.01	1,719.32	-1.69	-0.10
22 流动负债	698.65	698.65	-	-
23 非流动负债	-	-	-	-
24 负债合计	698.65	698.65	-	-
25 净资产	1,022.36	1,020.67	-1.69	-0.16

评估机构：中铭国际资产评估（北京）有限责任公司

项目负责人：安振鹏

法定代表人：刘建平

签字资产评估师：安振鹏 管伟

# 资产评估结果分类汇总表

评估基准日：2023年12月31日

被评估单位名称：新乡市神州防霉安装有限公司

金额单位：人民币元

序号	科目名称	账面价值	评估价值	增值额	增值率%
1	一、流动资产合计	17,197,151.30	17,182,493.30	-14,658.00	-0.09
2	货币资金	2,974,077.79	2,974,077.79	-	
3	交易性金融资产	-	-	-	
4	衍生金融资产	-	-	-	
5	应收票据	320,000.00	320,000.00	-	
6	应收账款	5,920,097.69	5,920,097.69	-	
7	应收款项融资	-	-	-	
8	预付款项	19,746.37	5,088.37	-14,658.00	-74.23
9	其他应收款	4,389,275.40	4,388,275.40	-	
10	存货	3,574,954.05	3,574,954.05	-	
11	合同资产	-	-	-	
12	持有待售资产	-	-	-	
13	一年内到期的非流动资产	-	-	-	
14	其他流动资产	-	-	-	
15	二、非流动资产合计	12,906.79	10,704.00	-2,202.79	-17.07
16	债权投资	-	-	-	
17	其他债权投资	-	-	-	
18	长期应收款	-	-	-	
19	长期股权投资	-	-	-	
20	其他权益工具投资	-	-	-	
21	其他非流动金融资产	-	-	-	
22	投资性房地产	-	-	-	
23	固定资产	12,906.79	10,704.00	-2,202.79	-17.07
24	在建工程	-	-	-	
25	生产性生物资产	-	-	-	
26	油气资产	-	-	-	
27	使用权资产	-	-	-	
28	无形资产	-	-	-	
29	开发支出	-	-	-	
30	商誉	-	-	-	
31	长期待摊费用	-	-	-	
32	递延所得税资产	-	-	-	
33	其他非流动资产	-	-	-	
34	三、资产总计	17,210,058.09	17,193,197.30	-16,860.79	-0.10
35	四、流动负债合计	6,986,508.98	6,986,508.98	-	
36	短期借款	-	-	-	



# 资产评估结果分类汇总表

评估基准日：2023年12月31日

被评估单位名称：新乡市神州防腐安装有限公司

序号	科目名称	账面价值	评估价值	增值额	增值率%
37	交易性金融负债	-	-	-	
38	衍生金融负债	-	-	-	
39	应付票据	-	-	-	
40	应付账款	6,562,918.88	6,562,918.88	-	
41	预收款项	-	-	-	
42	合同负债	-	-	-	
43	应付职工薪酬	86,356.37	86,356.37	-	
44	应交税费	39,663.90	39,663.90	-	
45	其他应付款	297,569.83	297,569.83	-	
46	持有待售负债	-	-	-	
47	一年内到期的非流动负债	-	-	-	
48	其他流动负债	-	-	-	
49					
50					
<b>51</b>	<b>五、非流动负债合计</b>				
52	长期借款	-	-	-	
53	应付债券	-	-	-	
54	租赁负债	-	-	-	
55	长期应付款	-	-	-	
56	预计负债	-	-	-	
57	递延收益	-	-	-	
58	递延所得税负债	-	-	-	
59	其他非流动负债	-	-	-	
<b>60</b>	<b>六、负债总计</b>	<b>6,986,508.98</b>	<b>6,986,508.98</b>		
61					
62					
<b>63</b>	<b>七、净资产</b>	<b>10,223,549.11</b>	<b>10,206,688.32</b>	<b>-16,860.79</b>	<b>-0.16</b>

评估机构：中铭国际资产评估（北京）有限责任公司

签字资产评估师：安振鹏 管伟

金额单位：人民币元





























# 存货一原材料评估明细表

评估基准日：2023年12月31日

表3-92  
共2页第1页  
金额单位：人民币元

被评估单位名称：新乡市神州防磨涂装有限公司

序号	名称	规格型号	计量单位	库龄	账面价值			评估价值			增值额	增值率%	备注
					数量	单价	余额	净额	数量	单价			
1	醇酸调和*红漆	17kg	桶	3个月	3	314.50	943.50	943.50	3	314.50	943.50		
2	醇酸调和*绿漆	17kg	桶	3个月	1	314.50	314.50	314.50	1	314.50	314.50		
3	醇酸调和*白漆	17kg	桶	3个月	1	314.50	314.50	314.50	1	314.50	314.50		
4	醇酸调和*黄漆	17kg	桶	3个月	3	314.50	943.50	943.50	3	314.50	943.50		
5	醇酸调和*黑漆	17kg	桶	3个月	3	314.50	943.50	943.50	3	314.50	943.50		
6	环氧云铁中间漆	25kg+2.5kg	桶	3个月	2	495.00	990.00	990.00	2	495.00	990.00		
7	环氧云铁中间漆	25kg+2.5kg	桶	3个月	4	734.25	2,937.00	2,937.00	4	734.25	2,937.00		
8	环氧富锌底漆	25kg+2.5kg	桶	3个月	2	734.25	1,468.50	1,468.50	2	734.25	1,468.50		
9	环氧富锌底漆	25kg+2.5kg	桶	3个月	3	522.50	1,567.50	1,567.50	3	522.50	1,567.50		
10	环氧煤沥青漆	25kg+2.5kg	桶	3个月	5	508.75	2,543.75	2,543.75	5	508.75	2,543.75		
11	中黄*聚氨酯	18kg+3.6kg	桶	3个月	1	777.60	777.60	777.60	1	777.60	777.60		
12	乳白聚氨酯面漆	18kg+3.6kg	桶	3个月	1	756.00	756.00	756.00	1	756.00	756.00		
13	环氧富锌底漆和漆	17kg	桶	3个月	1	277.10	277.10	277.10	1	277.10	277.10		
14	灰醇酸磁漆	17kg	桶	3个月	3	306.00	918.00	918.00	3	306.00	918.00		
15	红醇酸磁漆	17kg	桶	3个月	2	306.00	612.00	612.00	2	306.00	612.00		
16	宝绿*聚氨酯	18kg+3.6kg	桶	3个月	3	777.60	2,332.80	2,332.80	3	777.60	2,332.80		
17	中绿*聚氨酯	20kg+4kg	桶	3个月	1	864.00	864.00	864.00	1	864.00	864.00		
18	大红*聚氨酯	18kg+3.6kg	桶	3个月	2	777.60	1,555.20	1,555.20	2	777.60	1,555.20		
19	白漆*聚氨酯	18kg+3.6kg	桶	3个月	2	756.00	1,512.00	1,512.00	2	756.00	1,512.00		
20	无机富锌底漆稀料	14kg	桶	3个月	4	175.00	700.00	700.00	4	175.00	700.00		
21	无机富锌底漆(合)	35kg/1套	桶	3个月	4	960.00	3,840.00	3,840.00	4	960.00	3,840.00		
22	中灰聚氨酯面漆	18kg+3.6kg	桶	3个月	3	777.60	2,332.80	2,332.80	3	777.60	2,332.80		
23	蓝灰	18kg+4kg	桶	3个月	4	648.00	2,592.00	2,592.00	4	648.00	2,592.00		
24	银灰聚氨酯面漆	18kg+3.6kg	桶	3个月	2	777.60	1,555.20	1,555.20	2	777.60	1,555.20		

被评估单位填表人：戚晋巧

填表日期：2024年3月1日

评估人员：安振鹏 康志春

# 存货一原材料评估明细表

评估基准日：2023年12月31日

表3-9-2  
共2页第2页  
金额单位：人民币元

被评估单位名称：新乡市神州防腐安装有限公司

序号	名称	规格型号	计量单位	库龄	账面价值			评估价值			增值额	增值率%	备注	
					数量	单价	余额	净额	数量	单价				金额
25	铝色脂防族面漆	18kg+3.6kg	桶	3个月	2	734.40	1,468.80	1,468.80	2	734.40	1,468.80			
26	桔红面漆	18kg+3.6kg	桶	3个月	3	777.60	2,332.80	2,332.80	3	777.60	2,332.80			
27	200℃铝色耐热底漆	18.36kg	桶	3个月	1	973.08	973.08	973.08	1	973.08	973.08			
28	300℃铝色耐热底漆	18.36kg	桶	3个月	1	1,175.04	1,175.04	1,175.04	1	1,175.04	1,175.04			
29	400℃铝色耐热底漆	18.36kg	桶	3个月	2	1,266.84	2,533.68	2,533.68	2	1,266.84	2,533.68			
30	400℃银灰自干耐热	18.36kg	桶	3个月	2	1,211.76	2,423.52	2,423.52	2	1,211.76	2,423.52			
31	欧灰醇酸磁漆	18kg	桶	3个月	3	403.20	1,209.60	1,209.60	3	403.20	1,209.60			
32	铁红专用防锈漆	18kg	桶	3个月	1	403.20	403.20	403.20	1	403.20	403.20			
33	稀料	180kg	桶	3个月	1	1,170.00	1,170.00	1,170.00	1	1,170.00	1,170.00			
34	保温棉	0.25立方/1箱	箱	3个月	10	220.00	2,200.00	2,200.00	10	220.00	2,200.00			
	合计				86.00	*****	49,480.67	49,480.67	86.00	*****	49480.67			*****

被评估单位填表人：戚春巧  
填表日期：2024年3月1日

评估人员：安振鹏 康思嘉









# 固定资产评估汇总表

评估基准日：2023年12月31日

表4-8  
共1页第1页  
金额单位：人民币元

被评估单位名称：新乡市神州防腐安装有限公司

编号	科目名称	账面价值		评估价值		增值率%	
		原值	净值	原值	净值	原值	净值
	房屋建筑物类合计	-	-	-	-		
4-8-1	固定资产-房屋建筑物	-	-	-	-		
4-8-2	固定资产-构筑物及其他辅助设施	-	-	-	-		
4-8-3	固定资产-管道及沟槽	-	-	-	-		
4-8-4	固定资产-井巷工程	-	-	-	-		
	设备类合计	19,374.78	12,906.79	18,867.00	10,704.00	-2.62	-17.07
4-8-5	固定资产-机器设备	-	-	-	-		
4-8-6	固定资产-运输设备	-	-	-	-		
4-8-7	固定资产-电子设备	19,374.78	12,906.79	18,867.00	10,704.00	-2.62	-17.07
4-8-8	固定资产-船舶	-	-	-	-		
4-8-9	固定资产-办公家具	-	-	-	-		
4-8-10	固定资产-土地	-	-	-	-		
4-8-11	固定资产-固定资产清理	-	-	-	-		
	合计	19,374.78	12,906.79	18,867.00	10,704.00	-2.62	-17.07

被评估单位填表人：臧春巧  
填表日期：2024年3月1日

评估人员：安振鹏 康思嘉



















202400507



# 营业执照

(副本) (1-3)

统一社会信用代码

91410700791902544H



扫描二维码或  
“国家企业信用  
信息公示系统”  
了解更多登记、  
备案、许可、监  
管信息。

名称 河南心连心化学工业集团股份有限公司

注册资本 壹拾玖亿肆仟捌佰万人民币元整

类型 股份有限公司(中外合资、未上市)

成立日期 2006年07月24日

法定代表人 张庆金

住所 河南省新乡市新乡县经济开发区

经营范围

许可项目：肥料生产、危险化学品经营，农药批发，农药零售，供用电业务，饲料添加剂生  
产（依法须经批准的项目，经相关部门批准后方可开展经营活动，具体经营项目以相关部  
门批准文件或许可证件为准）  
一般项目：肥料销售，化肥销售，专用化学产品制造（不含危险化学品），专用化学产品  
销售（不含危险化学品），化工产品销售（不含许可类化工产品），煤炭及制品销售，饲  
料添加剂销售，热力生产和供应，销售代理，装卸搬运，包装服务，普通货物仓储服务  
（不含危险化学品等需许可审批的项目），工程和技术研究和试验发展，农业科学研究和  
试验发展，新材料技术研发，技术进出口，货物进出口，信息咨询服务（不含许可类信  
息咨询服务），信息技术咨询服务，安全咨询服务，环保咨询服务，技术服务，技术开发，  
技术咨询，技术交流、技术转让、技术推广（除依法须经批准的项目外，凭营业执照依法自主开展经营活动）



登记机关



2024年04月03日





统一社会信用代码

91410721MA9F2HQ42J

扫描二维码登录“国家企业信用信息公示系统”了解更多登记、备案、许可监管信息。



# 营业执照

名称 河南心连心智能装备科技有限公司  
 类型 有限责任公司（非自然人投资或控股的法人独资）  
 法定代表人 李军启

注册资本 壹亿圆整  
 成立日期 2020年05月06日  
 营业期限 长期  
 住所 河南省新乡市新乡县新乡经济开发区青龙路12号门

许可项目：特种设备制造；特种设备安装改造修理；建筑劳务分包；工程管理服务；技术进出口；货物进出口；技术进出口（依法须经批准的项目，经相关部门批准后方可开展经营活动，具体经营项目以相关部门批准文件或许可证件为准）一般项目：智能基础制造装备制造；智能基础制造装备制造；技术开发、技术咨询、技术交流、技术转让、技术推广；大气污染治理；环境保护专用设备制造；环境保护专用设备销售；化工专用设备制造；炼油、化工生产专用设备销售；通用设备制造业（不含特种设备制造）；通用设备修理；机械零件、零部件加工；机械零件、零部件销售；矿山机械销售；金属结构制造（除依法须经批准的项目外，凭营业执照依法自主开展经营活动）



登记机关

2021年01月11日



# 营业执照

(副本) (1-1)

统一社会信用代码  
9141072106138313XL



扫描二维码  
国家企业信用  
信息公示系统  
了解更多登记、  
备案、许可、信  
息信息。

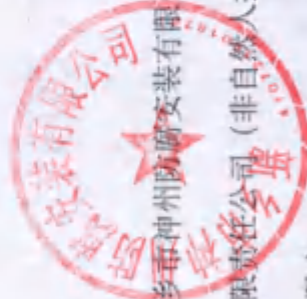

名称 新乡防腐安装有限公司

类型 有限责任公司(非自然人投资或控股的法人独资)

法定代表人 李军启

注册资本 肆佰万圆整

成立日期 2013年01月17日

住所 河南新乡经济技术开发区(青龙路)

经营范围 防腐保温工程施工(以上范围法律法规规定应经审批方可经营的项目,凭有效许可证或资质证经营,未获审批前不得经营)\* (依法须经批准的项目,经相关部门批准后方可开展经营活动)



登记机关

2023年03月23日



河南心连心智能装备科技有限公司

审计报告（本级）

华勤会审字(2024)第 0307 号

河南华勤联合会计师事务所(普通合伙)

二〇二四年三月十九日

# 目 录

---

## 一、审计报告

## 二、审计报告附送

### 1. 资产负债表

### 2. 利润表

### 3. 现金流量表

### 4. 所有者权益变动表

### 5. 财务报表附注

## 三、河南华勤联合会计师事务所（普通合伙）相关资质证明

### 1. 企业法人营业执照复印件

### 2. 执业资格证书复印件

### 3. 签字注册会计师执业证书复印件



# 审计报告（本级）

华勤会审字（2024）第 0307 号

河南心连心智能装备科技有限公司全体股东：

## 一、审计意见

我们审计了河南心连心智能装备科技有限公司（以下简称“贵公司”）财务报表，包括 2023 年 12 月 31 日的资产负债表，2023 年度的利润表、现金流量表、所有者权益变动表以及相关财务报表附注。

我们认为，后附的财务报表在所有重大方面按照企业会计准则的规定编制，公允反映了贵公司 2023 年 12 月 31 日的财务状况以及 2023 年度的经营成果和现金流量。

## 二、形成审计意见的基础

我们按照中国注册会计师审计准则的规定执行了审计工作。审计报告的“注册会计师对财务报表审计的责任”部分进一步阐述了我们在这些准则下的责任。按照中国注册会计师职业道德守则，我们独立于贵公司，并履行了职业道德方面的其他责任。我们相信，我们获取的审计证据是充分、适当的，为发表审计意见提供了基础。

## 三、管理层和治理层对财务报表的责任

贵公司管理层（以下简称“管理层”）负责按照企业会计准则的规定编制财务报表，使其实现公允反映，并设计、执行和维护必要的内部控制，以使财务报表不存在由于舞弊或错误导致的重大错报。

在编制财务报表时，管理层负责评估贵公司的持续经营能力，披露与持续经营相关的事项（如适用），并运用持续经营假设，除非管理层计划清算贵公司、终止运营或别无其他现实的选择。

治理层负责监督贵公司的财务报告过程。

## 四、注册会计师对财务报表审计的责任

我们的目标是对财务报表整体是否不存在由于舞弊或错误导致的重大错报获取合理保证，并出具包含审计意见的审计报告。合理保证是高水平的保证，但并不能保证按照审计准则执行的审计在某一重大错报存在时总能发现。错报可能由舞弊或错误所导致，如果合理预期错报单独或汇总起来可能影响财务报表使用者依据财务报表作出的经济决策，则通常认为错报是重大的。



在按照审计准则执行审计的过程中，我们运用职业判断，并保持职业怀疑。同时，我们也执行以下工作：

(一) 识别和评估由于舞弊或错误导致的财务报表重大错报风险；设计和实施审计程序以应对这些风险，并获取充分、适当的审计证据，作为发表审计意见的基础。由于舞弊可能涉及串通、伪造、故意遗漏、虚假陈述或凌驾于内部控制之上，未能发现由于舞弊导致的重大错报的风险高于未能发现由于错误导致的重大错报的风险。

(二) 了解与审计相关的内部控制，以设计恰当的审计程序，但目的并非对内部控制的有效性发表意见。

(三) 评价管理层选用会计政策的恰当性和作出会计估计及相关披露的合理性。

(四) 对管理层使用持续经营假设的恰当性得出结论。同时，根据获取的审计证据，就可能导致对贵公司的持续经营能力产生重大疑虑的事项或情况是否存在重大不确定性得出结论。如果我们得出结论认为存在重大不确定性，审计准则要求我们在审计报告中提请报告使用者注意财务报表中的相关披露；如果披露不充分，我们应当发表非无保留意见。我们的结论基于截至审计报告日可获得的信息。然而，未来的事项或情况可能导致贵公司不能持续经营。

(五) 评价财务报表的总体列报、结构和内容（包括披露），并评价财务报表是否公允反映相关交易和事项。

我们与治理层就计划的审计范围、时间安排和重大审计发现等事项进行沟通，包括沟通我们在审计中识别出的值得关注的内部控制缺陷。

河南华易联合会计师事务所

（普通合伙）

中国·郑州

首席注册会计师：

注册会计师：

2024年03月19日





# 资产负债表

编制单位：河南沁沁心智能装备科技有限公司

金额单位：人民币元

项目	附注	2023年12月31日	2022年12月31日
<b>流动资产：</b>			
货币资金	(一)	4,062,400.03	22,728,449.57
交易性金融资产			
衍生金融工具			
应收票据	(二)	4,290,853.36	1,701,000.00
应收账款	(三)	95,385,368.40	24,965,520.42
应收款项融资			
预付款项	(四)	1,702,461.04	2,420,240.53
其他应收款	(五)	35,460,660.18	11,993,351.97
存货	(六)	68,335,486.32	34,117,224.80
合同资产			
持有待售资产			
一年内到期的非流动资产			
其他流动资产	(七)	412,878.13	
<b>流动资产合计</b>		<b>208,650,907.55</b>	<b>97,925,787.29</b>
<b>非流动资产：</b>			
债权投资			
其他债权投资			
长期应收款			
长期股权投资	(八)	8,685,100.00	
其他权益工具投资			
其他非流动金融资产			
投资性房地产			
固定资产	(九)	49,646,526.65	8,850,933.61
在建工程	(十)	3,113,884.25	45,062,542.70
生产性生物资产			
油气资产			
使用权资产	(十一)	1,108,535.92	1,270,675.32
无形资产	(十二)	36,466.24	37,228.98
开发支出			
商誉			
长期待摊费用	(十三)	4,624,853.41	
递延所得税资产			
其他非流动资产			
<b>非流动资产合计</b>		<b>67,415,465.47</b>	<b>53,211,580.59</b>
<b>资产总计</b>		<b>277,066,374.02</b>	<b>151,137,367.88</b>

法定代表人：

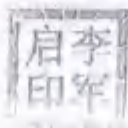

主管会计工作负责人：王五英

会计机构负责人：王五英



## 资产负债表（续）

编制单位：河南心连心智能装备制造有限公司

金额单位：人民币元

项目	附注	2023年12月31日	2022年12月31日
<b>流动负债：</b>			
短期借款	(十四)	8,000,000.00	8,000,000.00
交易性金融负债			
衍生金融负债			
应付票据			
应付账款	(十五)	104,738,793.33	61,476,056.38
预收款项			
合同负债	(十六)	1,044,192.04	5,915,695.27
应付职工薪酬	(十七)	4,859,940.43	2,703,357.46
应交税费	(十八)	2,877,930.73	3,157,466.27
其他应付款	(十九)	54,378,889.13	2,962,597.05
持有待售负债			
一年内到期的非流动负债			
其他流动负债	(二十)	136,744.96	772,940.39
流动负债合计		176,035,490.62	75,018,112.82
<b>非流动负债：</b>			
长期借款	(二十一)	9,950,000.00	
应付债券			
租赁负债	(二十二)	1,034,224.69	1,383,524.63
长期应付款			
预计负债	(二十三)	750,866.00	189,362.70
递延收益			
递延所得税负债			
其他非流动负债			
非流动负债合计		11,735,093.69	1,572,887.29
负债合计		187,770,584.31	76,591,000.11
<b>股东权益：</b>			
实收资本(股本)	(二十四)	60,000,000.00	60,000,000.00
其他权益工具			
资本公积			
减：库存股			
其他综合收益			
专项储备			
盈余公积	(二十五)	2,944,181.64	1,469,685.79
未分配利润	(二十六)	26,351,608.07	13,076,681.98
所有者权益合计		89,295,789.71	74,546,367.77
负债和股东权益总计		277,066,374.02	151,137,367.88

法定代表人：

李  
印  
军

主管会计工作负责人：王五英

会计机构负责人：王五英





# 利润表

利润单位：河南心连心化肥装备科技有限公司

金额单位：人民币元

	附注	2023年度	2022年度
一、营业收入	(二十七)	303,058,442.71	138,445,435.46
减：营业成本	(二十七)	252,200,684.76	106,375,981.41
税金及附加	(二十八)	580,389.29	644,069.24
销售费用	(二十九)	5,092,692.09	4,489,056.45
管理费用	(三十)	19,149,704.30	10,992,811.70
研发费用	(三十一)	9,783,946.59	6,931,025.40
财务费用	(三十二)	1,352,698.62	429,105.96
其中：利息费用	(三十二)	1,269,351.05	480,955.13
利息收入	(三十二)	58,227.18	126,886.69
加：其他收益	(三十三)	1,529,670.05	65,354.23
投资收益			
其中：对联营和合营企业的投资收益			
以摊余成本计量的金融资产终止确认收益			
净敞口套期收益			
公允价值变动收益			
信用减值损失	(三十四)		403,844.34
资产减值损失			
资产处置收益	(三十五)	400,828.12	816.04
二、营业利润		16,903,925.23	9,051,767.83
加：营业外收入	(三十六)	159,945.92	361,699.84
减：营业外支出	(三十七)	88,922.94	17,135.72
三、利润总额		16,974,948.21	9,396,331.95
减：所得税费用	(三十八)	2,229,989.70	2,349,082.99
四、净利润		14,744,958.51	7,047,248.96
(一) 持续经营净利润			
(二) 终止经营净利润			
五、综合收益总额		14,744,958.51	7,047,248.96
六、每股收益：			
(一) 基本每股收益			
(二) 稀释每股收益			

法定代表人：

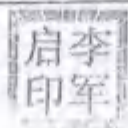

主管会计工作负责人：王五英

会计机构负责人：王五英



# 现金流量表

编制单位：河南心连心磷矿装备科技有限公司

金额单位：人民币元

	附注	2023年度	2022年度
<b>一、经营活动产生的现金流量：</b>			
销售商品、提供劳务收到的现金		147,461,079.68	87,448,082.43
收到的税费返还		323,154.50	
收到其他与经营活动有关的现金		57,663,629.93	23,046,972.46
经营活动现金流入小计		205,448,064.11	110,495,054.89
购买商品、接受劳务支付的现金		165,207,824.95	82,520,968.14
支付给职工以及为职工支付的现金		32,240,193.16	22,408,327.68
支付的各项税费		7,890,515.70	7,502,195.54
支付其他与经营活动有关的现金		38,896,817.60	14,857,607.24
经营活动现金流出小计		244,235,351.35	127,289,098.60
经营活动产生的现金流量净额		-38,787,286.99	-16,794,003.71
<b>二、投资活动产生的现金流量：</b>			
收回投资收到的现金		20,730.57	
取得投资收益收到的现金			
处置固定资产、无形资产和其他长期资产收回的现金净额		760,000.00	-757.00
处置子公司及其他营业单位收到的现金净额			
收到其他与投资活动有关的现金		31,873,424.70	61,845,771.26
投资活动现金流入小计		32,674,155.22	61,845,014.26
购建固定资产、无形资产和其他长期资产支付的现金		18,982,956.94	11,216,548.28
投资支付的现金		2,229,829.39	
取得子公司及其他营业单位支付的现金净额			
支付其他与投资活动有关的现金			62,022,400.00
投资活动现金流出小计		21,212,886.33	73,238,948.28
投资活动产生的现金流量净额		11,461,268.89	-11,393,934.02
<b>三、筹资活动产生的现金流量：</b>			
吸收投资收到的现金			40,000,000.00
取得借款收到的现金		43,847,484.90	14,300,000.00
收到其他与筹资活动有关的现金		7,148.68	
筹资活动现金流入小计		43,854,683.58	54,300,000.00
偿还债务支付的现金		33,897,464.90	8,038,222.32
分配股利、利润或偿付利息支付的现金		1,189,874.32	395,106.34
支付其他与筹资活动有关的现金		105,106.40	
筹资活动现金流出小计		35,192,445.62	8,433,328.66
筹资活动产生的现金流量净额		8,662,237.96	45,866,671.34
<b>四、汇率变动对现金及现金等价物的影响</b>			
<b>五、现金及现金等价物净增加额</b>			
加：期初现金及现金等价物余额		22,728,449.57	5,050,807.86
<b>六、期末现金及现金等价物余额</b>		<b>4,066,211.61</b>	<b>22,728,449.57</b>

法定代表人：



主管会计工作负责人：王玉英

会计机构负责人：王玉英





# 所有者权益变动表

2023年度

金额单位：人民币元

编制单位：河南心通智能科技有限公司

	实收资本	其他权益工具	资本公积	库存股	其他综合收益	专项储备	盈余公积	未分配利润	小计
一、上年年末余额	80,000,000.00	-	-	-	-	-	1,489,685.79	13,076,881.98	74,546,367.77
加：会计政策变更									
前期差错更正									
其他									
二、本年年初余额	80,000,000.00						1,489,685.79	13,076,881.98	74,546,367.77
三、本年增减变动金额							1,474,495.85	13,272,926.09	14,749,421.94
(一) 综合收益总额								14,744,958.51	14,744,958.51
(二) 所有者投入和减少资本									-
1. 所有者投入的普通股									-
2. 其他权益工具持有者投入资本									-
3. 股份支付计入所有者权益的金额									-
4. 其他									-
(三) 利润分配									-
1. 提取盈余公积							1,474,495.85	-1,470,032.42	4,463.43
2. 对所有者（或股东）的分配							1,474,495.85	-1,474,495.85	-
3. 其他								4,463.43	4,463.43
(四) 所有者权益内部结转									-
1. 资本公积转增股本									-
2. 盈余公积转增股本									-
3. 盈余公积弥补亏损									-
4. 设定受益计划变动额结转留存收益									-
5. 其他综合收益结转留存收益									-
6. 其他									-
四、本年年末余额	80,000,000.00	-	-	-	-	-	2,964,181.64	26,351,608.07	89,295,789.71

法定代表人：

王五英

会计机构负责人：王五英



# 所有者权益变动表

金额单位：人民币元

2022年度

编制单位：河南众合教育科技股份有限公司

	实收资本	其他权益工具	资本公积	其他综合收益	专项储备	盈余公积	未分配利润	小计
一、上年年末余额	20,000,000.00					764,960.89	6,734,157.92	27,499,118.81
二、本年年初余额	20,000,000.00					764,960.89	6,734,157.92	27,499,118.81
三、本年增减变动金额	40,000,000.00					704,724.90	8,342,524.06	47,047,248.96
(一) 综合收益总额						7,047,248.96	7,047,248.96	7,047,248.96
(二) 所有者投入和减少资本	40,000,000.00							
1. 所有者投入的普通股	40,000,000.00							
2. 其他权益工具持有者投入资本								
3. 股份支付计入所有者权益的金额								
4. 其他								
(三) 利润分配						704,724.90	-704,724.90	
1. 提取盈余公积						704,724.90	-704,724.90	
2. 对所有者（或股东）的分配								
3. 其他								
(四) 所有者权益内部结转								
1. 资本公积转增股本								
2. 盈余公积转增股本								
3. 盈余公积弥补亏损								
4. 设定受益计划变动额结转留存收益								
5. 其他综合收益结转留存收益								
6. 其他								
四、本年年末余额	30,000,000.00					1,469,685.79	13,076,681.98	74,546,367.77

法定代表人：王磊

财务总监：王磊

会计机构负责人：王磊





新乡市神州防腐安装有限公司

## 审计报告

华勤会审字(2024)第 0311 号

河南华勤联合会计师事务所(普通合伙)

二〇二四年三月二十七日

# 目 录

---

## 一、审计报告

## 二、审计报告附送

1. 资产负债表

2. 利润表

3. 现金流量表

4. 所有者权益变动表

5. 财务报表附注

## 三、河南华勤联合会计师事务所（普通合伙）相关资质证明

1. 企业法人营业执照复印件

2. 执业资格证书复印件

3. 签字注册会计师执业证书复印件



## 审计报告（本级）

申助会审字（2024）第 0311 号

新乡市神州防腐安装有限公司全体股东：

## 一、审计意见

我们审计了新乡市神州防腐安装有限公司（以下简称“贵公司”）财务报表，包括 2023 年 12 月 31 日的资产负债表，2023 年度的利润表、现金流量表、所有者权益变动表以及相关财务报表附注。

我们认为，后附的财务报表在所有重大方面按照企业会计准则的规定编制，公允反映了贵公司 2023 年 12 月 31 日的财务状况以及 2023 年度的经营成果和现金流量。

## 二、形成审计意见的基础

我们按照中国注册会计师审计准则的规定执行了审计工作。审计报告的“注册会计师对财务报表审计的责任”部分进一步阐述了我们在这些准则下的责任。按照中国注册会计师职业道德守则，我们独立于贵公司，并履行了职业道德方面的其他责任。我们相信，我们获取的审计证据是充分、适当的，为发表审计意见提供了基础。

## 三、管理层和治理层对财务报表的责任

贵公司管理层（以下简称“管理层”）负责按照企业会计准则的规定编制财务报表，使其实现公允反映，并设计、执行和维护必要的内部控制，以使财务报表不存在由于舞弊或错误导致的重大错报。

在编制财务报表时，管理层负责评估贵公司的持续经营能力，披露与持续经营相关的事项（如适用），并运用持续经营假设，除非管理层计划清算贵公司、终止运营或别无其他现实的选择。

治理层负责监督贵公司的财务报告过程。

## 四、注册会计师对财务报表审计的责任

我们的目标是对财务报表整体是否不存在由于舞弊或错误导致的重大错报获取合理保证，并出具包含审计意见的审计报告。合理保证是高水平的保证，但并不能保证按照审计准则执行的审计在某一重大错报存在时总能发现。错报可能由舞弊或错误所导致，如果合理预期错报单独或汇总起来可能影响财务报表使用者依据财务报表作出的经济决策，则通常认为错报是重大的。



在按照审计准则执行审计的过程中，我们运用职业判断，并保持职业怀疑。同时，我们也执行以下工作：

(一) 识别和评估由于舞弊或错误导致的财务报表重大错报风险；设计和实施审计程序以应对这些风险，并获取充分、适当的审计证据，作为发表审计意见的基础。由于舞弊可能涉及串通、伪造、故意遗漏、虚假陈述或凌驾于内部控制之上，未能发现由于舞弊导致的重大错报的风险高于未能发现由于错误导致的重大错报的风险。

(二) 了解与审计相关的内部控制，以设计恰当的审计程序，但目的并非对内部控制的有效性发表意见。

(三) 评价管理层选用会计政策的恰当性和作出会计估计及相关披露的合理性。

(四) 对管理层使用持续经营假设的恰当性得出结论。同时，根据获取的审计证据，就可能导致对贵公司的持续经营能力产生重大疑虑的事项或情况是否存在重大不确定性得出结论。如果我们得出结论认为存在重大不确定性，审计准则要求我们在审计报告中提请报告使用者注意财务报表中的相关披露；如果披露不充分，我们应当发表非无保留意见。我们的结论基于截至审计报告日可获得的信息。然而，未来的事项或情况可能导致贵公司不能持续经营。

(五) 评价财务报表的总体列报、结构和内容（包括披露），并评价财务报表是否公允反映相关交易和事项。

我们与治理层就计划的审计范围、时间安排和重大审计发现等事项进行沟通，包括沟通我们在审计中识别出的值得关注的内部控制缺陷。

河南德勤联合会计师事务所

(右页合执)

中国·郑州

中国注册会计师

中国注册会计师

2024年03月27日







# 资产负债表

编制单位:新乡神州防务装备有限公司

金额单位:人民币元

	附注	2023年12月31日	2022年12月31日
<b>流动资产:</b>			
货币资金	(一)	2,974,077.79	513,852.63
交易性金融资产			
衍生金融工具			
应收账款	(二)	320,000.00	
应收票据	(三)	5,920,097.69	7,472,254.92
应收款项融资			
预付款项	(四)	19,746.37	157,104.42
其他应收款	(五)	4,388,275.40	3,102,014.14
存货	(六)	3,574,954.05	203,044.30
合同资产			
持有待售资产			
一年内到期的非流动资产			
其他流动资产	(七)		20,740.03
<b>流动资产合计</b>		<b>17,197,151.30</b>	<b>11,459,010.44</b>
<b>非流动资产:</b>			
债权投资			
其他债权投资			
长期应收款			
长期股权投资			
其他权益工具投资			
其他非流动金融资产			
投资性房地产			
固定资产	(八)	12,906.79	16,102.48
在建工程			
生产性生物资产			
油气资产			
使用权资产			
无形资产			
开发支出			
商誉			
长期待摊费用			
递延所得税资产			
其他非流动资产			
<b>非流动资产合计</b>		<b>12,906.79</b>	<b>16,102.48</b>
<b>资产总计</b>		<b>17,210,058.09</b>	<b>11,485,112.92</b>

法定代表人:



主管会计工作负责人: 王玉英

会计机构负责人: 王玉英





## 资产负债表（续）

编制单位：新乡市神州防务装备有限公司

金额单位：人民币元

项目	附注	2023年12月31日	2022年12月31日
<b>流动资产：</b>			
短期借款			
交易性金融负债			
衍生金融负债			
应付票据			
应付账款	(九)	6,562,918.88	2,164,641.46
预收款项			
合同负债			
应付职工薪酬	(十)	86,356.37	61,674.08
应交税费	(十一)	39,663.90	70,578.81
其他应付款	(十二)	297,569.83	268,674.54
持有待售负债			
一年内到期的非流动负债			
其他流动负债			
流动资产合计		6,986,508.98	2,565,568.89
<b>非流动负债：</b>			
长期借款			
应付债券			
租赁负债			
长期应付款			
预计负债			
递延收益			
递延所得税负债			
其他非流动负债			
非流动负债合计			
负债合计		6,986,508.98	2,565,568.89
<b>股东权益：</b>			
实收资本(股本)	(十三)	4,000,000.00	4,000,000.00
其他权益工具			
资本公积			
其他资本公积			
专项储备			
盈余公积	(十四)	647,609.37	517,122.28
未分配利润	(十五)	5,575,939.74	4,402,421.75
所有者权益合计		10,223,549.11	8,919,544.03
负债和股东权益总计		17,210,058.09	11,485,112.92

法定代表人：



主管会计工作负责人：王玉英

会计机构负责人：王玉英







## 利润表

编制单位：新乡市神州纺织服装有限公司

金额单位：人民币元

项 目	附注	2023年度	2022年度
一、营业收入	(十六)	18,670,045.06	19,358,842.20
减：营业成本	(十六)	16,870,198.94	17,000,875.05
税金及附加	(十七)	51,467.34	61,073.55
销售费用			
管理费用	(二十八)	377,687.95	327,526.82
研发费用			
财务费用	(十九)	-5,997.33	-3,992.34
其中：利息费用	(十九)		
利息收入	(十九)	8,517.53	7,692.64
加：其他收益	(二十)	5,292.90	11,746.86
投资收益			
其中：对联营和合营企业的投资收益			
以摊余成本计量的金融资产终止确认收益			
净敞口套期收益			
公允价值变动收益			
信用减值损失			
资产减值损失			
资产处置收益			
二、营业利润		1,381,981.05	1,085,105.98
加：营业外收入	(二十一)	-	2,167.00
减：营业外支出			
三、利润总额		1,381,981.05	1,087,272.98
减：所得税费用	(二十二)	77,110.14	84,363.00
四、净利润		1,304,870.92	1,002,909.98
(一) 持续经营净利润			
(二) 终止经营净利润			
五、综合收益总额		1,304,870.92	1,002,909.98
六、每股收益：			
(一) 基本每股收益			
(二) 稀释每股收益			

法定代表人：

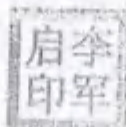

主管会计工作负责人：王玉英

会计机构负责人：王玉英



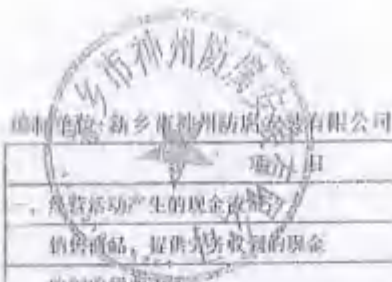

# 现金流量表

编制单位：新乡市神州防腐设备有限公司

金额单位：人民币元

项目	附注	2023年度	2022年度
<b>一、经营活动产生的现金流量：</b>			
销售商品、提供劳务收到的现金		21,369,258.13	13,678,179.74
收到增值税返还		421.86	9,544.03
收到其他与经营活动有关的现金		138,634,894.82	192,943,684.23
经营活动现金流入小计		180,004,574.81	206,630,408.00
购买商品、接受劳务支付的现金		13,081,086.28	66,877,118.04
支付给职工以及为职工支付的现金		3,653,820.60	2,810,073.46
支付的各项税费		1,044,363.54	831,830.53
支付其他与经营活动有关的现金		139,770,496.60	130,649,020.69
经营活动现金流出小计		157,550,347.00	200,068,051.61
经营活动产生的现金流量净额		2,454,227.83	-2,437,643.61
<b>二、投资活动产生的现金流量：</b>			
收回投资收到的现金			
取得投资收益收到的现金			
处置固定资产、无形资产和其他长期资产收回的现金净额			
处置子公司及其他营业单位收到的现金净额			
收到其他与投资活动有关的现金			
投资活动现金流入小计			
购建固定资产、无形资产和其他长期资产支付的现金			
投资支付的现金			
取得子公司及其他营业单位支付的现金净额			
支付其他与投资活动有关的现金			
投资活动现金流出小计			
投资活动产生的现金流量净额			
<b>三、筹资活动产生的现金流量：</b>			
吸收投资收到的现金			
取得借款收到的现金			
收到其他与筹资活动有关的现金		8,517.53	93,503.80
筹资活动现金流入小计		8,517.53	93,503.80
偿还债务支付的现金			
分配股利、利润或偿付利息支付的现金			
支付其他与筹资活动有关的现金		2,520.20	3,850.68
筹资活动现金流出小计		2,520.20	3,850.68
筹资活动产生的现金流量净额		5,997.33	89,653.12
<b>四、汇率变动对现金及现金等价物的影响</b>			
<b>五、现金及现金等价物净增加额</b>			
		2,460,225.16	-2,347,990.31
<b>加：期初现金及现金等价物余额</b>		513,662.63	2,861,642.94
<b>六、期末现金及现金等价物余额</b>		2,974,077.79	513,652.63

法定代表人：

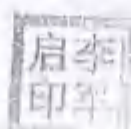

主管会计工作负责人：王玉英

会计机构负责人：王玉英





### 所有者权益变动表

湖南德化新材料股份有限公司

2023年度

金额单位：人民币元

	实收资本	其他权益工具	资本公积	减：库存股	其他综合收益	专项储备	盈余公积	未分配利润	合计
一、上年年末余额	4,000,000.00	-	-	-	-	-	517,122.28	4,402,421.75	8,919,544.03
加：会计政策变更									
前期差错更正									
其他									
二、本年年初余额	4,000,000.00	-	-	-	-	-	517,122.28	4,402,421.75	8,919,544.03
三、本年增减变动金额							130,487.00	1,171,517.00	1,304,025.00
(一) 综合收益总额								1,304,025.00	1,304,025.00
(二) 所有者投入或减少资本									-
1. 所有者投入的普通股									-
2. 其他权益工具持有者投入资本									-
3. 股份支付计入所有者权益的金额									-
4. 其他									-
(三) 利润分配							130,487.00	-121,302.84	891.84
1. 提取盈余公积							130,487.00	-121,302.80	-
2. 对所有者（或股东）的分配									-
3. 其他								891.84	891.84
(四) 所有者权益内部结转									-
1. 资本公积转增资本									-
2. 盈余公积转增资本									-
3. 盈余公积弥补亏损									-
4. 设定应付/收到应付/收到/支付									-
5. 其他综合收益结转留存收益									-
6. 其他									-
四、本年年末余额	4,000,000.00	-	-	-	-	-	647,609.28	5,573,938.74	10,223,549.11

公司负责人

会计机构负责人

王玉英

会计机构负责人

王玉英





### 所有者权益变动表

2022年度

金额单位：人民币元

	实收资本	其他权益工具	资本公积	减：库存股	其他综合收益	专项储备	盈余公积	未分配利润	合计
一、上年末余额	4,000,000.00						328,831.28	2,757,452.26	7,034,684.54
二、本年增减变动金额									
(一) 综合收益总额									
(二) 所有者投入和减少资本									
1. 所有者投入的普通股									
2. 其他权益工具持有者投入资本									
3. 溢价发行收入, 不计入资本溢价部分									
4. 其他									
(三) 利润分配									
1. 提取盈余公积									
2. 对所有者(单位)的分配									
4. 其他									
(四) 所有者权益内部结转									
1. 资本公积转增资本									
2. 盈余公积转增资本									
3. 盈余公积弥补亏损									
4. 专项储备弥补亏损									
5. 专项储备补提减值准备后结转									
6. 其他									
三、本年年末余额	4,000,000.00						328,831.28	2,757,452.26	7,034,684.54

法定代表人



财务总监

王玉萍

会计机构负责人

王玉英





## 委估资产产权承诺

中铭国际资产评估（北京）有限责任公司：

因河南心连心化学工业集团股份有限公司拟股权转让事宜，特委托贵公司对该经济行为涉及的河南心连心智能装备科技有限公司股东全部权益在 2023 年 12 月 31 日的市场价值进行评估。

我公司承诺，确定纳入本次评估范围的资产产权均为我公司所有，若由此引起的产权纠纷由我公司承担，与承做本项目的评估公司无关。

河南心连心智能装备科技有限公司



2024 年 4 月 2 日

## 委估房产产权情况说明

中铭国际资产评估（北京）有限责任公司：

因河南心连心化学工业集团股份有限公司拟股权转让事宜，特委托贵公司对该经济行为涉及的河南心连心智能装备科技有限公司股东全部权益在 2023 年 12 月 31 日的市场价值进行评估。

委估资产中车辆共 7 辆，其中有 4 辆系购买自新乡市心连心化工设备有限公司，截至评估基准日，车辆行驶证仍未过户，明细如下表：

序号	车辆牌号	车辆名称	规格型号	计量单位	数量	购置日期	启用日期	账面价值	
								原值	净值
1	豫 GB221U	皮卡车	长城牌 CC1021PA0J	辆	1	2020年9月	2017年2月	42,706.00	17,011.16
2	豫 GB220U	皮卡车	长城牌 CC1021PA0J	辆	1	2020年9月	2017年2月	41,091.00	16,367.86
3	豫 GE72A0	面包车	五菱牌 LZW6441JY	辆	1	2020年9月	2018年1月	34,444.00	13,720.23
4	豫 G7A900	东风本田艾力绅 艾力绅豫 G7A900	艾力绅牌 DHW6494R8CRE	辆	1	2020年9月	2019年1月	203,349.00	81,000.74

我公司承诺，上述资产权属归我公司所有，不存在产权纠纷。如由此引起法律纠纷，由我公司承担一切相关法律责任，与负责本次评估的评估机构及评估人员无关。



河南心连心智能装备科技有限公司

2024年4月2日



## 委估资产产权承诺

中铭国际资产评估（北京）有限责任公司：

因河南心连心化学工业集团股份有限公司拟股权转让事宜，特委托贵公司对该经济行为涉及的河南心连心智能装备科技有限公司股东全部权益在 2023 年 12 月 31 日的市场价值进行评估，对涉及的长投单位新乡市神州防腐安装有限公司股东全部权益在 2023 年 12 月 31 日的市场价值进行了评估。

我公司承诺，确定纳入本次评估范围的资产产权均为我公司所有，若由此引起的产权纠纷由我公司承担，与承做本项目的评估公司无关。



2024 年 4 月 2 日

4100214130

河南增值税专用发票

No 19862507  
4100214130  
19862507

开票日期: 2022年03月25日

(149)



名称: 河南心连心智能装备科技有限公司  
纳税人识别号: 91410721MA9E2HQ42J  
地址、电话: 河南新乡经济开发区青龙路东段15566225500  
开户行及账号: 中国建设银行新乡县支行41050163286200000549

购买方纳税人识别号: 41050163286200000549  
购买方名称: 河南心连心智能装备科技有限公司  
购买方地址: 河南新乡经济开发区青龙路东段15566225500  
购买方开户行及账号: 中国建设银行新乡县支行41050163286200000549

规格型号: X50  
单位: 台  
数量: 0.5  
单价: 113071.33658

金额: 56637.17  
税率: 13%  
税额: 7362.92

合计

价税合计(大写)

(小写) 64000.00

名称: 郑州市鄂邦电子科技有限公司  
纳税人识别号: 91410104558311262L  
地址、电话: 河南省郑州市管城回族区航海东路11号3层312室 0371-55399511  
开户行及账号: 中国银行股份有限公司郑州中拖支行251600814977

收款人: 刘小兵

开票人: 刘旭

日期: 2022/3/25

刘旭

第三联: 发票联 购买方记账凭证





4100214130

河南增值税专用发票

No 19862506  
4100214130  
19862506

开票日期: 2022年03月25日



名称: 河南心连心智能装备科技有限公司  
 纳税人识别号: 91410721MA9F2HQ42J  
 地址、电话: 河南新乡经济开发区龙路东段15865225509  
 开户行及账号: 中国建设银行新乡县支行41050163285200000849

规格型号: X50  
 单位: 台  
 数量: 0.5  
 单价: 113274.33658

货物或应税劳务、服务名称	规格型号	单位	数量	单价	金额	税率	税额
触控屏*手持式光谱仪	X50	台	0.5	113274.33658	56637.17	13%	7362.83
合计					56637.17		7362.83

价税合计(大写): 陆万肆仟圆整  
 (小写) 56400.00



名称: 郑州市智邦电子科技有限公司  
 纳税人识别号: 91410104558311262L  
 地址、电话: 河南省郑州市管城区紫荆山南路13号9层915室14号 0371-88202818  
 开户行及账号: 中国银行股份有限公司郑州中原支行251000874977

开票人: 刘小兵  
 复核: 杨宝德  
 刘旭 2/4

第三联: 发票联 购买方记账凭证

收货人: 刘小兵  
 收货地址: 河南省郑州市管城区紫荆山南路13号9层915室14号  
 收货电话: 0371-88202818  
 收货日期: 2022年03月25日  
 收货人签字: 刘旭

# 河南增值税专用发票

4100214130

No 10393052

4100214130

10393052

开票日期: 2022年02月21日

开票号码: 499912781239

名称: 河南心维心智能装备科技有限公司  
 纳税人识别号: 91410721MA9F2HQ42J  
 地址: 河南省新乡市高新区新乡高新区北环路7号D 007A-S11207  
 开户行及账号: 建行新乡总行 41050163285200009849  
 信息流服务, 服务名称  
 产品信息: 品经四位

商品码区	单价	数量	单位	规格型号	税率	金额	税额
0392-86702+554449>2/-46-282 695+>2>2+0--*-636859/977547 -9789-61808+2-/90-58+490114 044236-4+>010-6203/+751/15+0	39823.01		台		13%	39823.01	5176.99

合计 (大写) 肆万伍仟零肆拾元正

合计 (小写) ¥45000.00

开票人: 张煜琳  
 开票日期: 2022年02月21日  
 开票地点: 新乡市高新区北环路7号D 007A-S11207

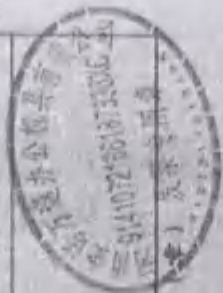

Handwritten signature: Zhang Yulin

河南心维心智能装备科技有限公司

河南心维心智能装备科技有限公司

河南心维心智能装备科技有限公司

河南心维心智能装备科技有限公司

第三联: 发票联 购方记账凭证





# 江苏增值税专用发票

3200214130

No 35740208

3200214130  
35740208

开票日期: 2022年04月23日

780

发票联

名称、规格、型号	单位	数量	单价	金额	税率	税额
山西心连心智能装备科技有限公司 91410721MA9F2HQ42J 河南省新乡市新乡县经济开发区曹光路12号门牌73-8711287 新乡新县支行 41050165285200000849	套	1	238938.0531	238938.05	13%	31061.95
合计				¥238938.05		¥31061.95
合计(大写)	贰拾柒万零肆佰叁拾捌元零玖角					
备注: 昆山华恒海通股份有限公司 9132050050828139XX 昆山市开发区华恒路100号 0512-57328118 中国银行股份有限公司昆山高新区支行 31250101330048812	合同编号: H9U-W202201-006					

开票人: 柯伟华

开票人: 柯伟华

单位: 柯伟华

柯伟华

第三联: 发票联 购买方记账凭证

开票日期: 2022年04月23日

开票日期: 2022年04月23日

开票人: 柯伟华

柯伟华



中华人民共和国机动车行驶证

Vehicle License of the People's Republic of China

号牌号码  
Plate No.

豫GD391B

车辆类型  
Vehicle Type

小型轿车

所有人  
Owner

新乡市心连心化工设备有限公司

住址  
Address

新乡市经济技术开发区(青龙路)

使用性质  
Use Character

非营运

品牌型号  
Model

别克牌SGM7205EAA2

河南省新乡  
市公安局交  
通警察支队

车辆识别代号  
VIN

LSGZ15318JH070872

发动机号码  
Engine No.

180055381

注册日期  
Register Date

2018-02-06

发证日期  
Issue Date

2018-02-06

号牌号码

豫GD391B

档案编号

410702669196

核定载人数

5人

总质量

2060kg

整备质量

1615kg

核定载质量

--

外廓尺寸

5012×1856×1461mm

准牵引总质量

--

备注

检验记录

2018-11-30 14:20 402 月检(新乡)

汽油



\*4140023634825\*

中华人民共和国机动车行驶证

Vehicle License of the People's Republic of China

号牌号码  
Plate No.

豫GB221U

车辆类型  
Vehicle Type

轻型普通货车

所有人  
Owner

新乡市心连心化工设备有限公司

住址  
Address

河南新乡经济技术开发区(青龙路)

使用性质  
Use Character

非营运

品牌型号  
Model

长城牌CC1021PA0J

河南省新乡

车辆识别代号  
VIN

市安局交

发动机号码  
Engine No.

通警察支队

注册日期  
Register Date

2017-02-16

发证日期  
Issue Date

2017-02-16

号牌号码

豫GB221U

档案编号

410702547055

核定载人数

2+3人

总质量

2400kg

整备质量

1595kg

核定载质量

480kg

外廓尺寸

5380×1720×1675mm

准牵引总质量

—

备注

强制报废期止：2032-02-16

检验有效期至2018年02月豫G(新乡)

检验记录

汽油



\*4100019619595\*



中华人民共和国机动车行驶证

Vehicle License of the People's Republic of China

号牌号码 Plate No. 豫GK0720 车辆类型 Vehicle Type 小型普通客车

所有人 Owner 河南心连心智能装备科技有限公司

住址 Address 河南省新乡市新乡县经济开发区青龙路12号门

使用性质 Use Character 非营运 品牌型号 Model 本田牌GHA6460RAC6A

河南省新乡市公安局交通警察支队 车辆识别代号 VIN LHGRY1825L2076078

发动机号码 Engine No. 1164511

注册日期 Register Date 2020-08-13 发证日期 Issue Date 2020-08-13

号牌号码 豫GK0720 档案编号 410702968874

核定载人数 5人 总质量 2030kg

整备质量 1548kg 额定载质量

外廓尺寸 4634×1855×1679mm 轴荷/轴重

备注

燃料种类 汽油



\*4140029775564\*

中华人民共和国机动车行驶证

Vehicle License of the People's Republic of China

号牌号码

Plate No.

豫GAL650

车辆类型

Vehicle Type

小型轿车

所有人

Owner

河南心连心智能装备科技有限公司

住址

Address

河南省新乡市新乡县新乡经济开发区青茂路12号门

使用性质

Use Character

非营运

品牌型号

Model

大众汽车牌SVW71423AT

河南省新乡

市公安局交

通警察支队

车辆识别代号

VIN

LSVDG6C41NN129627

发动机号码

Engine No.

799705

注册日期

Register Date

2022-04-14

发证日期

Issue Date

2022-04-14

号牌号码

豫GAL650

档案编号

410703158106

核定载人数

5人

总质量

1945kg

整备质量

1485kg

核定载质量

外廓尺寸

4948×1836×1469mm

准牵引总质量

备注

注

检验记录

汽油



\* 4 1 3 0 0 3 8 4 7 2 0 9 3 \*



中华人民共和国机动车行驶证  
Vehicle License of the People's Republic of China

号牌号码 豫GM5H16 车辆类型 轻型栏板货车  
Plate No. Vehicle Type

所有人 河南心连心智能装备科技有限公司  
Owner

住址 河南省新乡市新乡经济开发区青龙路12号门  
Address

使用性质 非营运 品牌型号 金杯牌JMC1024D6L0  
Use Character Model

车辆识别代号 LM6LKC2F3LX118404  
VIN

发动机号码 20413169  
Engine No.

注册日期 2020-07-24 发证日期 2020-07-24  
Register Date Issue Date

河南省新乡  
市公安局交  
通警察支队

王丽真

审核:

中华人民共和国机动车行驶证

Vehicle License of the People's Republic of China

号牌号码 豫GB220U 车辆类型 轻型普通货车

所有人 新乡市心连心化工设备有限公司

住址 河南新乡经济技术开发区(青龙路)

使用性质 非营运 品牌型号 长城牌CC1021PA0J

河南省新乡 车辆识别代号 VIN LGWCA2194HB001484

市公安局交 发动机号码 Engine No. D170173853

警察支队 注册日期 发证日期 2017-02-16 2017-02-16

号牌号码 豫GB220U 档案编号 410702547054

核定载人数 2+3人 总质量 2400kg

整备质量 1595kg 核定载质量 480kg

外部尺寸 5380×1720×1675mm 准牵引总质量

备注 强制报废期止：2032-02-16

检验记录 检验有效期至2018年02月豫G(新乡)

汽油



\*4120019615147\*



# 中华人民共和国机动车行驶证

Vehicle License of the People's Republic of China

号牌号码 Plate No. 豫GE72A0 车辆类型 Vehicle Type 小型普通客车

所有人 Owner 新乡市心连心化工设备有限公司

住址 Address 河南新乡经济技术开发区(青龙路)

使用性质 Use Character 非营运 品牌型号 Model 五菱牌LZW6441JY

河南省新乡 车辆识别代号 VIN LZWADAGA9HF074696

市公安局交 发动机号码 Engine No. 8H82321343

通警察支队 注册日期 Register Date 2018-01-10 发证日期 Issue Date 2018-01-10

号牌号码 豫GE72A0 档案编号 410702656964

核定载人数 7人 总质量 1825kg

整备质量 1255kg 核定载质量 --

外廓尺寸 4400×1660×1770mm 准牵引总质量 --

备注

检验有效期至2020年01月豫G(新乡)

检验记录 汽油



\*4100023630260\*

20010

零件件号

管口材料

工艺

塔DN2000

零件图号

人孔

豫GM5H16

档案编号

410702961807

号牌号码

2220kg

总质量

2人

核定载人数

745kg

核定载质量

1345kg

整备质量

5348 × 1780 × 2100mm

外廓尺寸

准载总质量

强制报废期止: 2035-07-24

备注

检验有效期至2021年07月豫G(XX)

检验记录

汽油

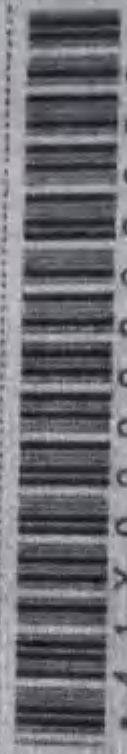

\*41X0029890299\*

30408



号牌号码 豫G7A900 档案编号 410702776788

核定载人数 7人 总质量 2475kg

整备质量 1920kg 核定载质量 --

外廓尺寸 4940×1845×1710mm 准牵引总质量 --

备注

检验有效期至2021年01月豫G(XX)

检验记录 汽油



\*4190023603383\*

### 中华人民共和国机动车行驶证

Motor Vehicle License of the People's Republic of China

号牌号码 豫G7A900 车辆类型 小型普通客车

所有人 新乡市心连心化工设备有限公司

住址 河南省新乡县经济技术开发区(青龙路)

使用性质 非营运 品牌型号 艾力绅牌DHV6494R8CRE

河南省新乡 车辆识别代号 VIN LVHR88882J5040714

市公安局交 发动机号码 5040757

通警察支队 注册日期 2019-01-03 发证日期 2019-01-03

证书号第 16900860 号



## 实用新型专利证书

实用新型名称：一种饼形锻件的焊接预热装置

发明人：王宪飞；杜建国；张芹；吴鹏；李启虾

专利号：ZL 2021 2 3124543.9

专利申请日：2021 年 12 月 13 日

专利权人：河南心连心智能装备科技有限公司

地址：453000 河南省新乡市新乡县新乡经济开发区青龙路 12 号  
门

授权公告日：2022 年 07 月 08 日

授权公告号：CN 216912589 U

国家知识产权局依照中华人民共和国专利法经过初步审查，决定授予专利权，颁发实用新型专利证书并在专利登记簿上予以登记。专利权自授权公告之日起生效。专利权期限为十年，自申请日起算。

专利书记载专利权登记时的法律状况。专利权的转移、质押、无效、终止、恢复和专利权人的姓名或名称、国籍、地址变更等事项记载在专利登记簿上。



局长  
申长雨

申长雨



第 1 页 (共 2 页)

其他事项参见续页



证书号第16900860号

专利权人应当依照专利法及其实施细则规定缴纳年费。本专利的年费应当在每年12月13日前缴纳。未按照规定缴纳年费的，专利权自应当缴纳年费期满之日起终止。

申请日时本专利记载的申请人、发明人信息如下：

申请人：

河南心连心智能装备科技有限公司

发明人：

王宪飞；杜建国；张芹；吴鹏；李启虾

证书号第 7793549 号



# 实用新型专利证书

实用新型名称：一种车用无人值守尿素加注机

发明人：李军启；袁清安；刘永；李海林；康乃龙；刘驰；史艳梅  
朱沙沙

专利号：ZL 2018 2 0134736.1

专利申请日：2018 年 01 月 26 日

专利权人：新乡市心连心化工设备有限公司

地址：453000 河南省新乡市河南新乡经济技术开发区（青龙路）

授权公告日：2018 年 09 月 04 日

授权公告号：CN 207811245 U

本实用新型经过本局依照中华人民共和国专利法进行初步审查，决定授予专利权，颁发本证书并在专利登记簿上予以登记。专利权自授权公告之日起生效。

本专利的专利权期限为十年，自申请日起算。专利权人应当依照专利法及其实施细则规定缴纳年费。本专利的年费应当在每年 01 月 26 日前缴纳。未按照规定缴纳年费的，专利权自应当缴纳年费期满之日起终止。

专利证书记载专利权登记时的法律状况。专利权的转移、质押、无效、终止、恢复和专利权人的姓名或名称、国籍、地址变更等事项记载在专利登记簿上。



局长  
申长雨

申长雨





证书号第 16989817 号



## 实用新型专利证书

实用新型名称：一种带极堆焊焊接用变位机

发明人：王宪飞；段全安；朱沙沙；李瑛瑛；吴佳佳

专利号：ZL 2021 2 3210594.3

专利申请日：2021 年 12 月 20 日

专利权人：河南心连心智能装备科技有限公司

地址：453000 河南省新乡市新乡县新乡经济开发区青龙路 12 号  
门

授权公告日：2022 年 07 月 19 日

授权公告号：CN 216990470 U

国家知识产权局依照中华人民共和国专利法经过初步审查，决定授予专利权，颁发实用新型专利证书并在专利登记簿上予以登记。专利权自授权公告之日起生效。专利权期限为十年，自申请日起算。

专利证书记载专利权登记时的法律状况。专利权的转移、质押、无效、终止、恢复和专利权人的姓名或名称、国籍、地址变更等事项记载在专利登记簿上。



局长  
申长雨

申长雨



第 1 页 (共 2 页)

其他事项参见续页

证书号第16989817号

专利权人应当依照专利法及其实施细则规定缴纳年费。本专利的年费应当在每年12月20日前缴纳。未按照规定缴纳年费的，专利权自应当缴纳年费期满之日起终止。

申请日时本专利记载的申请人、发明人信息如下：

申请人：

河南心连心智能装备科技有限公司

发明人：

王宪飞; 段全安; 朱沙沙; 李瑛瑛; 吴佳佳



证书号第 16909522 号



## 实用新型专利证书

实用新型名称：一种埋弧焊焊渣清理装置

发明人：王宪飞；时兰红；朱沙沙；王永辉；陈傲

专利号：ZL 2021 2 3210650.3

专利申请日：2021 年 12 月 20 日

专利权人：河南心连心智能装备科技有限公司

地址：453000 河南省新乡市新乡县新乡经济开发区青龙路 12 号  
门

授权公告日：2022 年 07 月 08 日 授权公告号：CN 216912456 U

国家知识产权局依照中华人民共和国专利法经过初步审查，决定授予专利权，颁发实用新型专利证书并在专利登记簿上予以登记，专利权自授权公告之日起生效。专利权期限为十年，自申请日起算。

专利证书记载专利权登记时的法律状况，专利权的转移，质押，无效，终止，恢复和专利权人的姓名或名称，国籍，地址变更等事项记载在专利登记簿上。



局长  
申长雨

申长雨



第 1 页 (共 2 页)

其他事项参见续页

证书号 第 16909522 号

专利权人应当依照专利法及其实施细则规定缴纳年费。本专利的年费应当在每年 12 月 20 日前缴纳。未按照规定缴纳年费的，专利权自应当缴纳年费期满之日起终止。

申请日时本专利记载的申请人、发明人信息如下：

申请人：

河南心连心智能装备科技有限公司

发明人：

王宪飞；时兰红；束沙沙；王永辉；陈傲



证书号第17275730号



## 实用新型专利证书

实用新型名称：一种造粒塔顶风机专用吊装装置

发明人：朱超宜；康乃龙；舒宾；乔祝辉；杜建国；王翠；刘鑫

专利号：ZL 2022 2 0201026.2

专利申请日：2022年01月25日

专利权人：河南心连心智能装备科技有限公司

地址：453000 河南省新乡市新乡县新乡经济开发区青龙路12号  
门

授权公告日：2022年08月26日 授权公告号：CN 217296994 U

国家知识产权局依照中华人民共和国专利法经过初步审查，决定授予专利权，颁发实用新型专利证书并在专利登记簿上予以登记。专利权自授权公告之日起生效。专利权期限为十年，自申请日起算。

专利证书记载专利权登记时的法律状况。专利权的转移、质押、无效、终止、恢复和专利权人的姓名或名称、国籍、地址变更等事项记载在专利登记簿上。



局长  
申长雨

申长雨



第1页(共2页)

其他事项参见续页

证书号第 17275730 号

专利权人应当依照专利法及其实施细则规定缴纳年费。本专利的年费应当在每年 01 月 25 日前缴纳。未按照规定缴纳年费的，专利权自应当缴纳年费期满之日起终止。

申请日时本专利记载的申请人、发明人信息如下：

申请人：

河南心连心智能装备科技有限公司

发明人：

朱超宜；康乃龙；舒宾；乔祝辉；杜建国；王翠；刘鑫



证书号第6560606号



# 发明专利证书

发明名称：一种低温甲醇缠绕式换热器

发明人：彭鸿华;翁小列;李小康;王丽真;朱沙沙;时兰红;刘丹丹  
李海林;张泽昊;梁亚楠

专利号：ZL 2023 1 1205590.7

专利申请日：2023年09月15日

专利权人：河南心连心智能装备科技有限公司

地址：453700 河南省新乡市新乡县新乡经济开发区青龙路12号门

授权公告日：2023年12月15日

授权公告号：CN 116989600 B

国家知识产权局依照中华人民共和国专利法进行审查，决定授予专利权，颁发发明专利证书并在专利登记簿上予以登记。专利权自授权公告之日起生效。专利权期限为二十年，自申请日起算。

专利书记载专利权登记时的法律状况。专利权的转移、质押、无效、终止、恢复和专利权人的姓名或名称、国籍、地址变更等事项记载在专利登记簿上。



局长  
申长雨

申长雨



证书号第6560606号

专利权人应当依照专利法及其实施细则规定缴纳年费。本专利的年费应当在每年09月15日前缴纳。未按照规定缴纳年费的，专利权自应当缴纳年费期满之日起终止。

申请日时本专利记载的申请人、发明人信息如下：

申请人：

河南心连心智能装备科技有限公司

发明人：

彭鸿华;翁小列;李小康;王丽真;朱沙沙;时兰红;刘丹丹;李海林;张泽昊;梁亚楠



证书号第6417292号



# 发明专利证书

发明名称：一种双股流混合管束组合式绕管换热器

发明人：翁小列;李军启;郎大江;刘驰;刘永;杜习钊;王宪飞  
舒宾;朱超宜;李银兴;姬周杰

专利号：ZL 2023 1 0974558.9

专利申请日：2023年08月03日

专利权人：河南心连心智能装备科技有限公司

地址：453700 河南省新乡市新乡县新乡经济开发区青龙路12号门

授权公告日：2023年10月20日 授权公告号：CN 116734633 B

国家知识产权局依照中华人民共和国专利法进行审查，决定授予专利权，颁发发明专利证书并在专利登记簿上予以登记。专利权自授权公告之日起生效。专利权期限为二十年，自申请日起算。

专利书记载专利权登记时的法律状况。专利权的转移、质押、无效、终止、恢复和专利权人的姓名或名称、国籍、地址变更等事项记载在专利登记簿上。



局长  
申长雨

申长雨



证书号第6417292号

专利权人应当依照专利法及其实施细则规定缴纳年费。本专利的年费应当在每年08月03日前缴纳。未按照规定缴纳年费的，专利权自应当缴纳年费期满之日起终止。

申请日时本专利记载的申请人、发明人信息如下：

申请人：

河南心连心智能装备科技有限公司

发明人：

翁小列;李军启;郎大江;刘驰;刘永;杜习钊;王宪飞;舒宾;朱超宜;李银兴;姬周杰



证书号第17124074号



# 实用新型专利证书

实用新型名称：一种多组合式惰性气体与煤粉分离系统

发明人：李双本；王宪飞；舒宾；李海林；朱超宜

专利号：ZL 2022 2 0216388.9

专利申请日：2022年01月26日

专利权人：河南心连心智能装备科技有限公司

地址：453000 河南省新乡市新乡县新乡经济开发区青龙路12号  
门

授权公告日：2022年08月09日

授权公告号：CN 217149100 U

国家知识产权局依照中华人民共和国专利法经过初步审查，决定授予专利权，颁发实用新型专利证书并在专利登记簿上予以登记。专利权自授权公告之日起生效。专利权期限为十年，自申请日起算。

专利书记载专利权登记时的法律状况，专利权的转移、质押、无效、终止、恢复和专利权人的姓名或名称、国籍、地址变更等事项记载在专利登记簿上。



局长  
申长雨

申长雨



第1页(共2页)

其他事项参见续页

证书号第17124074号

专利权人应当依照专利法及其实施细则规定缴纳年费。本专利的年费应当在每年01月26日前缴纳。未按照规定缴纳年费的，专利权自应当缴纳年费期满之日起终止。

申请日时本专利记载的申请人、发明人信息如下：

申请人：

河南心连心智能装备科技有限公司

发明人：

李双本；王宪飞；舒宾；李海林；朱超宜



证书号第6071426号



# 发明专利证书

发明名称：一种焊烟净化系统及其使用方法

发明人：李军启;郎大江;孙玉超;王松海;王宪飞

专利号：ZL 2023 1 0428127.2

专利申请日：2023年04月20日

专利权人：河南心连心智能装备科技有限公司

地址：453000 河南省新乡市新乡县新乡经济开发区青龙路12号门

授权公告日：2023年06月20日

授权公告号：CN 116140884 B

国家知识产权局依照中华人民共和国专利法进行审查，决定授予专利权，颁发发明专利证书并在专利登记簿上予以登记。专利权自授权公告之日起生效。专利权期限为二十年，自申请日起算。

专利书记载专利权登记时的法律状况。专利权的转移、质押、无效、终止、恢复和专利权人的姓名或名称、国籍、地址变更等事项记载在专利登记簿上。



局长  
申长雨

申长雨



证书号第6071426号

专利权人应当依照专利法及其实施细则规定缴纳年费。本专利的年费应当在每年04月20日前缴纳，未按照规定缴纳年费的，专利权自应当缴纳年费期满之日起终止。

申请日时本专利记载的申请人、发明人信息如下：

申请人：

河南心连心智能装备科技有限公司

发明人：

李军启;郎大江;孙玉超;王松海;王宪飞



证书号第17941526号



## 实用新型专利证书

实用新型名称：一种多灰斗通仓式布袋除尘器

发明人：李双本；于丹；尚景超；陈兴；荆峰峰；张毅；张青坡；王建勋  
王翠；王炳人；黄莉；陈傲；姬俊杰

专利号：ZL 2022 2 1902359.4

专利申请日：2022年07月23日

专利权人：河南心连心智能装备科技有限公司

地址：453000 河南省新乡市新乡县新乡经济开发区青龙路12号  
门

授权公告日：2022年12月02日

授权公告号：CN 217939504 U

国家知识产权局依照中华人民共和国专利法经过初步审查，决定授予专利权，颁发实用新型专利证书并在专利登记簿上予以登记。专利权自授权公告之日起生效。专利权期限为十年，自申请日起算。

专利证书记载专利权登记时的法律状况。专利权的转移、质押、无效、终止、恢复和专利权人的姓名或名称、国籍、地址变更等事项记载在专利登记簿上。



局长  
申长雨

申长雨



第1页(共2页)

其他事项参见续页

证书号第 17941526 号

专利权人应当依照专利法及其实施细则规定缴纳年费。本专利的年费应当在每年 07 月 23 日前缴纳。未按照规定缴纳年费的，专利权自应当缴纳年费期满之日起终止。

申请日时本专利记载的申请人、发明人信息如下：

申请人：

河南心连心智能装备科技有限公司

发明人：

李双本；于丹；尚景超；陈兴；荆峰峰；张毅；张青坡；王建勋；王翠；王炳人；黄莉；陈傲；姬俊杰

证书号第 12048185 号



# 实用新型专利证书

实用新型名称：一种竖直进风三次导流袋式除尘器

发明人：李双本；李军启；程会玲；杜习钊；王宪飞；舒宾；朱超宜  
马世召；杜玉洁；吴新社；乔祝辉；姬周杰；史艳梅

专利号：ZL 2020 2 0327003.7

专利申请日：2020 年 03 月 17 日

专利权人：新乡市心连心化工设备有限公司

地址：453000 河南省新乡市新乡经济技术开发区（青龙路）

授权公告日：2020 年 12 月 01 日

授权公告号：CN 212039441 U

国家知识产权局依照中华人民共和国专利法经过初步审查，决定授予专利权，颁发实用新型专利证书并在专利登记簿上予以登记。专利权自授权公告之日起生效。专利权期限为十年，自申请日起算。

专利证书记载专利权登记时的法律状况。专利权的转移、质押、无效、终止、恢复和专利权人的姓名或名称、国籍、地址变更等事项记载在专利登记簿上。



局长  
申长雨

申长雨



2020 年 12 月 01 日

第 1 页 (共 2 页)

其他事项参见背面



证书号第 13626431 号



# 实用新型专利证书

实用新型名称：一种斜进风防直冲折返气导流的袋式除尘器

发明人：李双本；舒宾；朱超宜；吴新社；李军启；杜习钊；李瑛瑛  
苗江川；马世召

专利号：ZL 2020 2 2335994.6

专利申请日：2020 年 10 月 20 日

专利权人：河南心连心智能装备科技有限公司

地址：453000 河南省新乡市新乡县新乡经济开发区青龙路 12 号  
门

授权公告日：2021 年 07 月 09 日

授权公告号：CN 213643437 U

国家知识产权局依照中华人民共和国专利法经过初步审查，决定授予专利权，颁发实用新型专利证书并在专利登记簿上予以登记。专利权自授权公告之日起生效。专利权期限为十年，自申请日起算。

专利证书记载专利权登记时的法律状况，专利权的转移、质押、无效、终止、恢复和专利权人的姓名或名称、国籍、地址变更等事项记载在专利登记簿上。



局长  
申长雨

申长雨



2021 年 07 月 09 日

证书号第 11643965 号



# 实用新型专利证书

实用新型名称：一种内置脱硫袋式除尘器

发 明 人：李双本；康乃龙；舒宾；朱超宜；王宪飞；杜建国；杜玉洁  
马世召

专 利 号：ZL 2019 2 2063599.4

专利申请日：2019 年 11 月 26 日

专 利 权 人：新乡市心连心化工设备有限公司

地 址：453000 河南省新乡市新乡经济技术开发区（青龙路）

授权公告日：2020 年 10 月 13 日

授权公告号：CN 211659514 U

国家知识产权局依照中华人民共和国专利法经过初步审查，决定授予专利权，颁发实用新型专利证书并在专利登记簿上予以登记。专利权自授权公告之日起生效。专利权期限为十年，自申请日起算。

专利证书记载专利权登记时的法律状况。专利权的转移、质押、无效、终止、恢复和专利权人的姓名或名称、国籍、地址变更等事项记载在专利登记簿上。



局长  
申长雨

申长雨



证书号第9410363号



# 实用新型专利证书

实用新型名称：一种袋式除尘器

发明人：康乃龙；李海林；李军启；朱超宜；孙玉超；刘驰；史艳梅  
朱沙沙

专利号：ZL 2019 2 0027092.0

专利申请日：2019年01月08日

专利权人：新乡市心连心化工设备有限公司

地址：453000 河南省新乡市经济技术开发区（青龙路）

授权公告日：2019年09月24日

授权公告号：CN 209423203 U

国家知识产权局依照中华人民共和国专利法经过初步审查，决定授予专利权，颁发实用新型专利证书并在专利登记簿上予以登记。专利权自授权公告之日起生效。专利权期限为十年，自申请日起算。

专利证书记载专利权登记时的法律状况。专利权的转移、质押、无效、终止、恢复和专利权人的姓名或名称、国籍、地址变更等事项记载在专利登记簿上。



局长  
申长雨

申长雨



2019年09月24日



证书号第14536618号



## 实用新型专利证书

实用新型名称：一种除尘器整体式提升阀

发明人：舒宾；李海林；杜建国；康乃龙；朱超宜；李双本；张言航  
陶文琦；赵克战

专利号：ZL 2021 2 0495747.4

专利申请日：2021年03月09日

专利权人：河南心连心智能装备科技有限公司

地址：453000 河南省新乡市新乡县新乡经济开发区青龙路12号  
门

授权公告日：2021年11月02日 授权公告号：CN 214578877 U

国家知识产权局依照中华人民共和国专利法经过初步审查，决定授予专利权，颁发实用新型专利证书并在专利登记簿上予以登记。专利权自授权公告之日起生效，专利权期限为十年，自申请日起算。

专利证书记载专利权登记时的法律状况，专利权的转移、质押、无效、终止、恢复和专利权人的姓名或名称、国籍、地址变更等事项记载在专利登记簿上。



局长  
申长雨

申长雨



证书号第 14875457 号



## 实用新型专利证书

实用新型名称：一种在线观察积灰斗的可视装置

发明人：李海林；康乃龙；李鹏；舒宾；朱超宜；王建勋

专利号：ZL 2021 2 1303345.6

专利申请日：2021 年 06 月 10 日

专利权人：河南心连心智能装备科技有限公司

地址：453000 河南省新乡市新乡县新乡经济开发区青龙路 12 号  
门

授权公告日：2021 年 11 月 26 日

授权公告号：CN 214862100 U

国家知识产权局依照中华人民共和国专利法经过初步审查，决定授予专利权，颁发实用新型专利证书并在专利登记簿上予以登记。专利权自授权公告之日起生效。专利权期限为十年，自申请日起算。

专利证书记载专利权登记时的法律状况。专利权的转移、质押、无效、终止、恢复和专利权人的姓名或名称、国籍、地址变更等事项记载在专利登记簿上。



局长  
申长雨

申长雨



第 1 页 (共 2 页)

其他事项参见背面

证书号第19232783号



## 实用新型专利证书

实用新型名称：一种布风灰斗

发明人：李双本;于丹

专利号：ZL 2022 2 3327215.3

专利申请日：2023年05月05日

专利权人：河南心连心智能装备科技有限公司

地址：453000 河南省新乡市新乡县新乡经济开发区青龙路12号门

授权公告日：2023年06月23日

授权公告号：CN 219231800 U

国家知识产权局依照中华人民共和国专利法经过初步审查，决定授予专利权，颁发实用新型专利证书并在专利登记簿上予以登记。专利权自授权公告之日起生效。专利权期限为十年，自申请日起算。

专利书记载专利权登记时的法律状况。专利权的转移、质押、无效、终止、恢复和专利权人的姓名或名称、国籍、地址变更等事项记载在专利登记簿上。



局长  
申长雨

申长雨

2023年06月23日

第1页(共2页)

其他事项参见续页



证书号第19232783号

专利权人应当依照专利法及其实施细则规定缴纳年费。本专利的年费应当在每年05月05日前缴纳。未按照规定缴纳年费的，专利权自应当缴纳年费期满之日起终止。

申请日时本专利记载的申请人、发明人信息如下：

申请人：

河南心连心智能装备科技有限公司

发明人：

李双本,于丹

证书号第18796740号



# 实用新型专利证书

实用新型名称：一种平板铣边装置

发明人：冷全佩;王建勋;闫兴光;王君;耿琪;荆玲兰;刘丹丹

专利号：ZL 2022 2 2601844.4

专利申请日：2022年09月30日

专利权人：河南心连心智能装备科技有限公司

地址：453000 河南省新乡市新乡县新乡经济开发区青龙路12号  
门

授权公告日：2023年04月07日

授权公告号：CN 218799220 U

国家知识产权局依照中华人民共和国专利法经过初步审查，决定授予专利权，颁发实用新型专利证书并在专利登记簿上予以登记。专利权自授权公告之日起生效。专利权期限为十年，自申请日起算。

专利证书记载专利权登记时的法律状况。专利权的转移、质押、无效、终止、恢复和专利权人的姓名或名称、国籍、地址变更等事项记载在专利登记簿上。



局长  
申长雨

申长雨

2023年04月07日

第1页(共2页)

其他事项参见续页

证书号第18796740号

专利权人应当依照专利法及其实施细则规定缴纳年费。本专利的年费应当在每年09月30日前缴纳。未按照规定缴纳年费的，专利权自应当缴纳年费期满之日起终止。

申请日时本专利记载的申请人、发明人信息如下：

申请人：

河南心连心智能装备科技有限公司

发明人：

冷全佩;王建勋;闫兴光;王君;耿琪;荆玲兰;刘丹丹



证书号第20484926号



## 实用新型专利证书

实用新型名称：一种造粒塔除尘脱氨滤筒

发明人：李双木;于丹;段晨辉;贾玉磊;梁亚楠;朱碧芳;刘鑫  
闫兴华;张变杰

专利号：ZL 2023 2 2015410.0

专利申请日：2023年07月29日

专利权人：河南心连心智能装备科技有限公司

地址：453700 河南省新乡市新乡县新乡经济开发区青龙路12  
号门

授权公告日：2024年02月20日

授权公告号：CN 220496023 U

国家知识产权局依照中华人民共和国专利法经过初步审查，决定授予专利权，颁发实用新型专利证书并在专利登记簿上予以登记。专利权自授权公告之日起生效。专利权期限为十年，自申请日起算。

专利书记载专利权登记时的法律状况。专利权的转移、质押、无效、终止、恢复和专利权人的姓名或名称、国籍、地址变更等事项记载在专利登记簿上。



局长  
申长雨

申长雨

2024年02月20日

第1页(共2页)

其他事项参见续页

证书号第20484926号

专利权人应当依照专利法及其实施细则规定缴纳年费。本专利的年费应当在每年07月29日前缴纳。未按照规定缴纳年费的，专利权自应当缴纳年费期满之日起终止。

申请日时本专利记载的申请人、发明人信息如下：

申请人：

河南心连心智能装备科技有限公司

发明人：

李双本;于丹;段晨辉;贾玉磊;梁亚楠;朱碧芳;刘鑫;闫兴华;张变杰

## 委托人承诺函

中铭国际资产评估（北京）有限责任公司：

因河南心连心化学工业集团股份有限公司拟股权转让事宜，我公司委托贵方对河南心连心智能装备科技有限公司股东全部权益在2023年12月31日的市场价值进行评估。为确保评估机构客观、公正、合理地进行资产评估，我公司承诺如下，并承担相应的法律责任：

1. 评估目的所对应的经济行为符合国家法律规定并已获上级主管部门的批准；
2. 所提供的与资产评估相关资料真实、准确、完整；
3. 负责协调被评估单位为贵公司及时提供符合评估规范要求的基础资料；
4. 按照资产评估委托合同之约定向贵公司及时足额支付评估费用；
5. 我公司及我公司主要负责人和协助评估工作的人员均与评估机构和评估机构参与本次评估的工作人员没有任何利益冲突或存在损害评估独立性的关系；
6. 在评估工作的整个过程中未采用任何方式干预评估工作。



委托人：河南心连心化学工业集团股份有限公司

法定代表人签章：



2024年4月5日



## 被评估单位承诺函

中铭国际资产评估（北京）有限责任公司：

因河南心连心化学工业集团股份有限公司拟股权转让事宜，河南心连心化学工业集团股份有限公司委托贵方对河南心连心智能装备科技有限公司股东全部权益在2023年12月31日的市场价值进行评估。为确保评估机构客观、公正、合理地进行资产评估，我公司承诺如下，并承担相应的法律责任：

1. 评估目的所对应的经济行为符合国家法律规定并已获相关批准；
2. 所提供的与资产评估相关资料真实、准确、完整，有关重大事项揭示充分；
3. 纳入评估范围的资产权属明确，均属我公司所有，不存在产权纠纷或应说明的其他有关事项，否则引起纠纷或者无法移交，我公司负全部法律责任；
4. 除报告中已披露事项外，不存在对外贷款担保、抵押、重大未决诉讼、未决索赔、税务纠纷、商业汇票贴现等或有事项，也不存在应予披露而未披露的重大财务承诺事项；
5. 无其他重大的可以预见对评估结论有影响的期后事项；
6. 我公司及我公司主要负责人和协助评估工作的人员均与评估机构和评估机构参与本次评估的工作人员没有任何利益冲突或存在损害评估独立性的关系；
7. 在评估工作的整个过程中未采用任何方式干预评估工作。

被评估单位：河南心连心智能装备科技有限公司

法定代表人：



2024年4月5日



## 长期股权投资单位承诺函

中铭国际资产评估（北京）有限责任公司：

因河南心连心化学工业集团股份有限公司拟股权转让事宜，河南心连心化学工业集团股份有限公司委托贵方对河南心连心智能装备科技有限公司股东全部权益在2023年12月31日的市场价值进行评估，对涉及的长投单位新乡市神州防腐安装有限公司股东全部权益在2023年12月31日的市场价值进行了评估。为确保评估机构客观、公正、合理地进行资产评估，我公司承诺如下，并承担相应的法律责任：

1. 评估目的所对应的经济行为符合国家法律规定并已获相关批准；
2. 所提供的与资产评估相关资料真实、准确、完整，有关重大事项揭示充分；
3. 纳入评估范围的资产权属明确，均属我公司所有，不存在产权纠纷或应说明的其他有关事项，否则引起纠纷或者无法移交，我公司负全部法律责任；
4. 除报告中已披露事项外，不存在对外贷款担保、抵押、重大未决诉讼、未决索赔、税务纠纷、商业汇票贴现等或有事项，也不存在应予披露而未披露的重大财务承诺事项；
5. 无其他重大的可以预见对评估结论有影响的期后事项；
6. 我公司及我公司主要负责人和协助评估工作的人员均与评估机构和评估机构参与本次评估的工作人员没有任何利益冲突或存在损害评估独立性的关系；
7. 在评估工作的整个过程中未采用任何方式干预评估工作。



长投单位：新乡市神州防腐安装有限公司

法定代表人：



2024年4月5日

## 资产评估师承诺函

河南心连心化学工业集团股份有限公司：

受贵公司委托，我们对河南心连心化学工业集团股份有限公司拟股权转让事宜涉及的河南心连心智能装备科技有限公司股东全部权益，以 2023 年 12 月 31 日为评估基准日进行评估，形成了资产评估报告。在本报告中披露的假设条件成立的前提下，我们承诺如下：

- 一、具备相应的职业资格。
- 二、评估对象和评估范围与资产评估委托合同的约定一致。
- 三、对评估对象及其所涉及的资产进行了必要的核实。
- 四、根据资产评估准则选用了评估方法。
- 五、充分考虑了影响评估价值的因素。
- 六、评估结论合理。
- 七、评估工作未受到非法干预并独立进行。

资产评估师：安振鹏

正式执业会员  
资产评估师

安振鹏  
1210003

资产评估师：管伟

正式执业会员  
资产评估师

管伟  
01130065

二〇二四年四月五日





# 营业执照

(副本) (4-1)

统一社会信用代码

9111010267820666X7



名称 中拓国盛资产评估(北京)有限责任公司  
 类型 有限责任公司(自然人投资或控股)  
 法定代表人 刘建平

注册资本 500万元  
 成立日期 2008年08月06日  
 营业期限 2008年08月06日至 长期

经营范围 从事各类单项资产评估、企业整体资产评估、市场所需的其他资产评估或者项目评估。(市场主体依法自主选择经营项目,开展经营活动;依法须经批准的项目,经相关部门批准后依批准的内容开展经营活动;不得从事国家和本市产业政策禁止和限制类项目的经营活动。)

住所 北京市丰台区丽泽路20号院1号楼-4至45层101内15层2180C室



登记机关

2021 08 02

# 北京市财政局

京财资评备〔2021〕0084号

## 变更备案公告

中铭国际资产评估（北京）有限责任公司变更事项备案及有关材料收悉。根据《中华人民共和国资产评估法》、《资产评估行业财政监督管理办法》的有关规定，予以备案。变更备案的相关信息如下：

一、中铭国际资产评估（北京）有限责任公司法定代表人由胡梅根变更为刘建平。

二、中铭国际资产评估（北京）有限责任公司股东由黄世新（资产评估师证书编号：11001606）、刘建平（资产评估师证书编号：11001615）、胡梅根（资产评估师证书编号：36000281）、张晓君、廖惠熙（资产评估师证书编号：11030085）、柳春（资产评估师证书编号：45030034）、施韵波（资产评估师证书编号：13000143）、王荣（资产评估师证书编号：22040069）、陈峰（资产评估师证书编号：36000272）、周霖（资产评估师证书编号：33001001）、柳秋莲（资产评估师证书编号：15060037）、胡利勇（资产评估

师证书编号：11000875)，变更为黄世新（资产评估师证书编号：11001606）、刘建平（资产评估师证书编号：11001615）、胡梅根（资产评估师证书编号：36000281）、张晓君、蔺守和（资产评估师证书编号：13140032）、柳春（资产评估师证书编号：45030034）、冯光灿（资产评估师证书编号：14000180）、王荣（资产评估师证书编号：22040069）、陈峰（资产评估师证书编号：36000272）、周霁（资产评估师证书编号：33001001）、柳秋莲（资产评估师证书编号：15060037）、李彦涛（资产评估师证书编号：北京1000851）、徐烈贞（资产评估师证书编号：39070006）、韩文金（资产评估师证书编号：37070163）、郭叶黎（资产评估师证书编号：47190006）、李军（资产评估师证书编号：45160007）。

其他相关信息可通过中国资产评估协会官方网站进行查询。

特此公告。







# 中国资产评估协会 正式执业会员证书

会员编号：41210003

会员姓名：安振鹏

证件号码：410726\*\*\*\*\*9

所在机构：中铭国际资产评估（北京）有限责  
任公司河南分公司

年检情况：通过（2024-03-16）

职业资格：资产评估师



扫码查看详细信息

本人印鉴：



签名：

安振鹏



（有效期至 2025-04-30 日止）



# 中国资产评估协会 正式执业会员证书

会员编号：41130065

会员姓名：管伟

证件号码：410103\*\*\*\*\*X



所在机构：中铭国际资产评估(北京)有限责任  
公司

年检情况：通过 (2023-05-11)

职业资格：资产评估师



扫码查看详细信息

本人印鉴：



签名：

管伟



(有效期至2024-04-30日止)